

INNENTÜREN DESIGN



NATÜRLICH HOLZ

PLANEN, GESTALTEN, BAUEN, SANIEREN, RESTAURIEREN, EINRICHTEN ...



Ursprungsland
Südtirol
Nachwachsender
Rohstoff Holz

4



Innentüren in
Massivholz

32

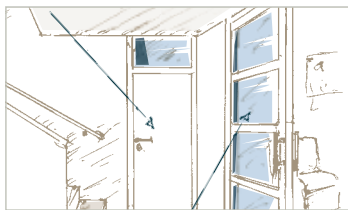

Wunschtüren
selber gestalten

8



Natürliches Design für
den Wohnungseingang

38



Schöner wohnen mit
Rubner Türen

10



Individuell gestalten mit
Holz, Glas und Metall

44



Raumhohe
Innentüren

18



Schiebeelemente
an der Wand

52



Flächenbündige
Innentüren

22



Schiebetüren
in der Wand

58



Neues Designkonzept
aus altem Holz

28















Schiebetüren
Flexiwall

62

... MIT RUBNER TÜREN.

Mit unserem aktuellen Katalog halten Sie eine umfangreiche Planungshilfe in Händen, die Sie umfassend über Rubner Innentüren informiert. Lassen Sie sich bei der Erstellung und Wahl Ihrer individuellen Wunsch-Türen aus Echtholz durch unsere Mitarbeiter beraten.

	Gran Lux - Schiebetüren mit Durchblick 66		Einbausysteme 100
	Ganzglastüren Design 70		Holzmuster Farbmuster Glasmuster 108
	Seitenteile und Oberlichten für Innentüren 74		Drücker Verriegelung Bänder 114
	Geschäftsbereiche von Rubner Türen 80		Produktionsstandorte 124
	Brandschutztüren in Holz 88		Ausstellungen: Rubner Türen Welt 126
	Schallschutztür Wohnungs-Eingangstüren Raumspartür Falttür 92		Rubner Gruppe 128

VOM URSPRUNGSLAND SÜDTIROL ...



... HINAUS IN ALLE WELT.

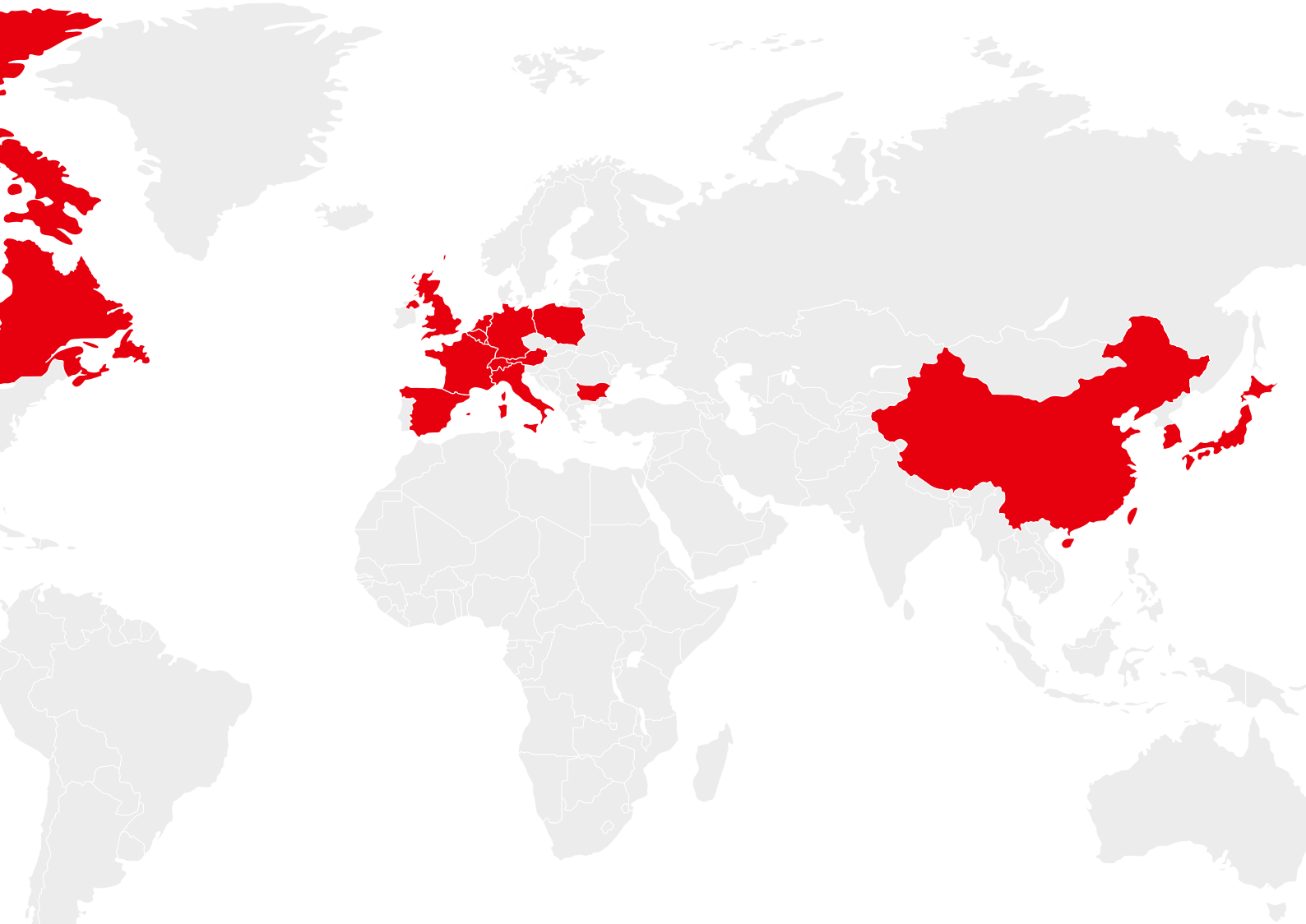

1964 – Beginn der Rubner Türenproduktion in Kiens.

Seit über drei Generationen setzt RUBNER Ideen aus Holz in faszinierende Produkte um. Die Kombination von Mensch, Technik und Natur eröffnet einen großen Gestaltungsspielraum für Außen- und Innentüren aus Echtholz.

Heute – 25.000 Innentüren gehen jährlich in alle Welt.

Die 190 Mitarbeiterinnen und Mitarbeiter der Rubner Türen GmbH produzieren als anerkannte Spezialisten hochwertige Außen- und Innentüren aus Echtholz für den nationalen und internationalen Markt. Der Kunde erhält ein Unikat in höchster Qualität: Material, Farbe und Form werden nach individuellen Wünschen und Maßen zusammengeführt.

NACHWACHSENDER ROHSTOFF HOLZ



RUBNER INNENTÜREN NATÜRLICH HOLZ

Nachhaltiger Rohstoff Holz

Rubner Türen setzt seit Jahrzehnten auf die Entwicklung und Produktion von Innentüren aus Echtholz. Mit seiner Ausstrahlung und seinen natürlichen Eigenschaften ist Holz ein moderner, nachhaltiger und umweltfreundlicher Werkstoff für gesundes und angenehmes Wohnen.

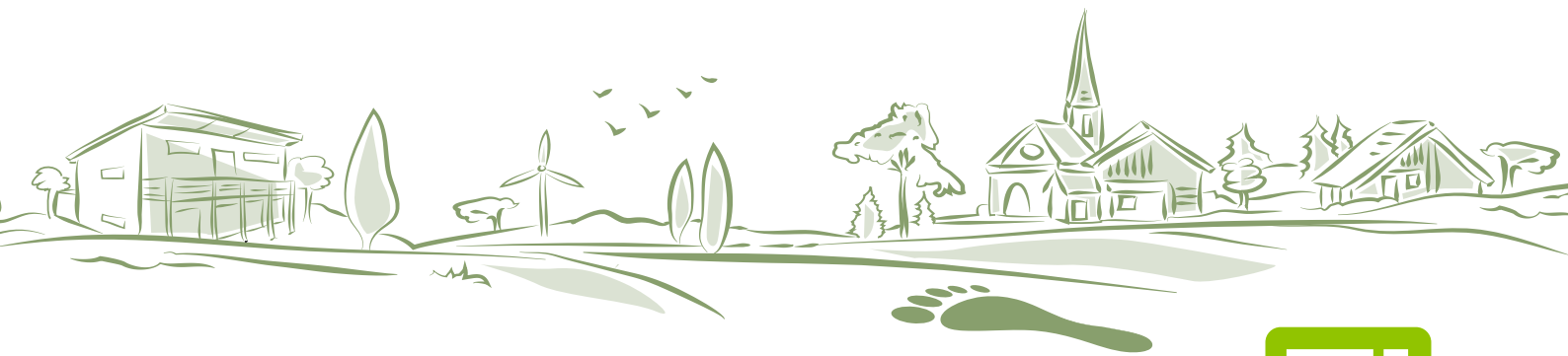

Rohstoffe mit Stammbaum – die Umwelt-Produktdeklaration



Wir sagen: Unsere Materialien, unsere Produkte sind nachhaltig, umweltverträglich und in der Herkunft nachverfolgbar.

Und wir können es beweisen: Mit der Umwelt-Produktdeklaration, die uns im Jahr 2022 zugestanden worden ist, als einem der ersten Betriebe in der Türenbranche. Die Umwelt-Produktdeklaration EPD ist ein Umweltkennzeichen, mit dem die Ökobilanz eines Produkts erfasst wird. Kurz gesagt, dokumentiert eine EPD Angaben, welche Auswirkungen auf die Umwelt ein Produkt von der Herstellung über die Nutzung bis zur Entsorgung hat. Sie stellt kein Zertifikat dar, aber sie ist für ein nachhaltiges, ökologisches Bauen unerlässlich.

Mit den genauen, wissenschaftlich fundierten Daten können sich Bauherren und Planer eine Übersicht über die Ökobilanz verschaffen und das ideale Bauprodukt für ihr Bauvorhaben aussuchen. Die EPD ist europaweit einheitlich gültig. Für eine sehr gute Übersicht über die Inhalte, Nutzen und Erlangung einer EPD scannen Sie bitte den folgenden QR-Code!



WUNSCHTÜREN SELBER GESTALTEN

Wir finden elegante Lösungen
für ungewöhnliche Situationen und
schwierige Grundrisse.

Teilen Sie uns Ihre Ideen und Wünsche mit: Wir setzen sie um!
Mit Ihren Ideen und unserem Know-How produzieren wir
Ihre Wunschtür nach Maß, zugeschnitten auf Ihre Bedürfnisse.
Denn: Jede Tür aus dem Hause Rubner ist ein individuelles
Einzelstück.



Raumhohe Holztür mit Oberlichte in Klarglas
Design Chamonix, weiß lackiert RAL9010

Flächenbündige
Innentür – Design
Chamonix, Eiche,
astig durchgemischt
und gebürstet

Platzsparende, raumhohe
Schiebetür Design Gran Lux, weiß lackiert

Planung

CE

Geprüfte Qualität

Prüfzeugnisse für Gebrauchstauglichkeit in unterschiedlichen Beanspruchungsklassen belegen erhöhte Luftdichtheit, Einbruchhemmung bei Wohnungseingangstüren, exzellente Schall- und Brandschutzeigenschaften.



Ausführung

SCHÖNER WOHNEN MIT RUBNER TÜREN





Maßgefertigte Innentüren

Innentüren definieren unseren Wohnraum: Sie sind das erste und das letzte Designelement, das bei einem Besuch ins Auge springt, sie strahlen Behaglichkeit oder moderne Kühle aus und bringen Abwechslung ins uniforme Weiß der Wände. Wer sich für eine Rubner Tür entscheidet, wählt individuelle Produkte in hervorragender Qualität, abgestimmt auf seine Wünsche und Ansprüche.



1



2 3





- 1 Design Genf, Eiche astig, Pfostenstock
- 2 Design Bad Gastein, Asteiche, Pfostenstock
- 3 Design Chamonix, Fichte, Pfostenstock
- 4 Design Chamonix, weiß geschlossenporig, Pfostenstock





- 1 Design Chamonix Q, Eiche gebeizt, Pfostenstock
- 2 Design Genf, Eiche natur, Pfostenstock flächenbündig
- 3 Design Belluno, Eiche astfrei, Futterstock
- 4 Design Basel, Nuss amerikanisch, Pfostenstock
- 5 Maßgefertigte, flächenbündige Tür mit bündigem Drücker Gehrungsform in Edelstahl

1



2



3



4



5





- 1 Design Cortina, Nuss amerikanisch, Futterstock
- 2 Design Galatea 3, weiß lackiert, Futterstock
- 3 Design Genf, weiß lackiert, satinierte Querstreifen, Pfostenstock
- 4 Design Fama 7

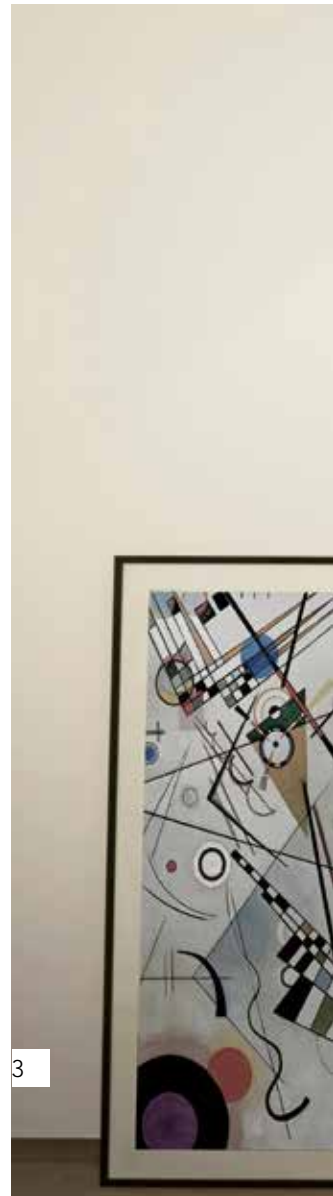



4

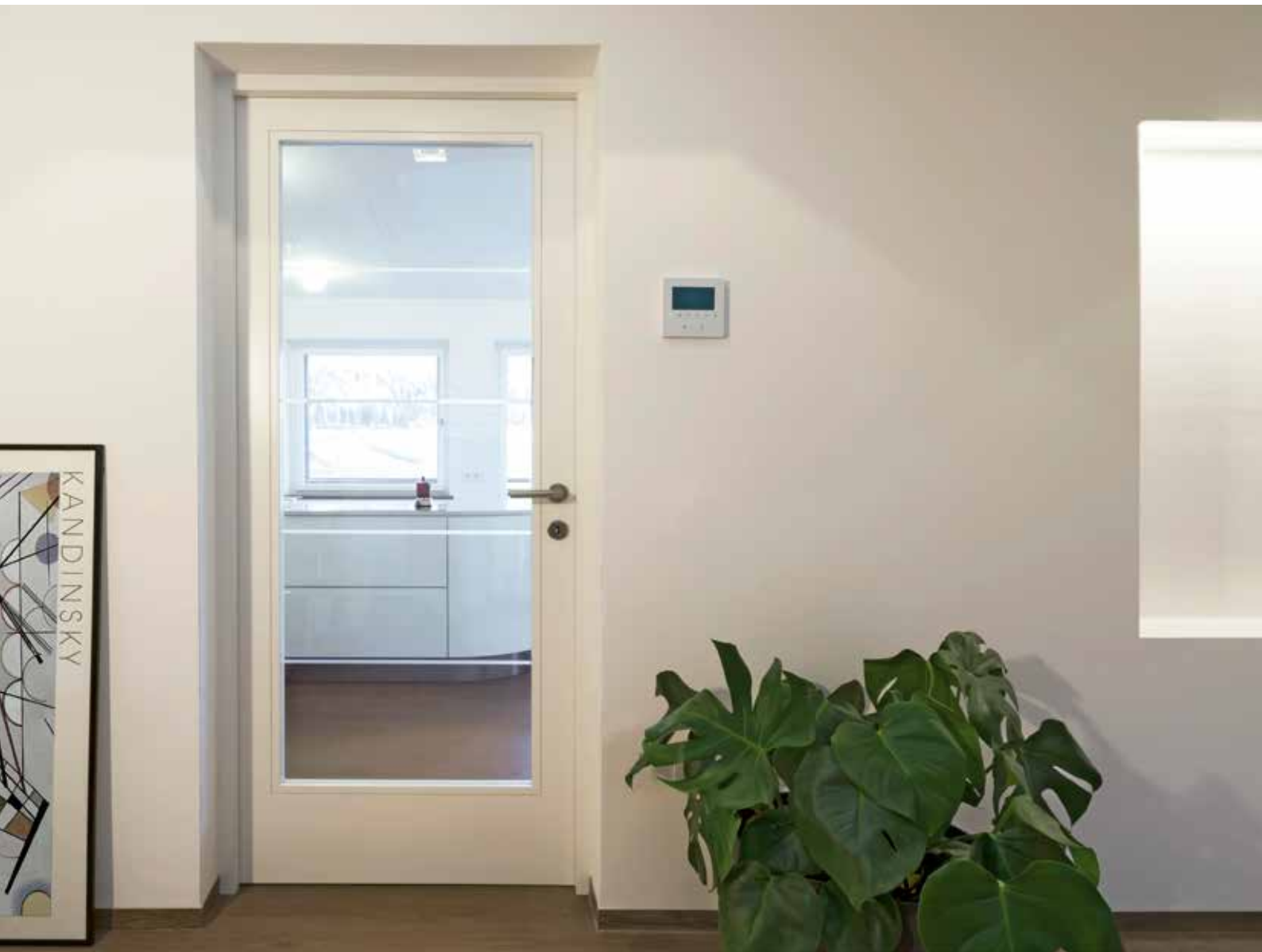

RAUMHOHE INNENTÜREN



Anmutig und angepasst

Häufig verkleinern Innentüren mit Standardhöhen einen großen, repräsentativen Raum optisch. Raumhohe Innentüren vermeiden diesen Effekt und geben hohen und weiten Räumen eine elegante Anmutung.

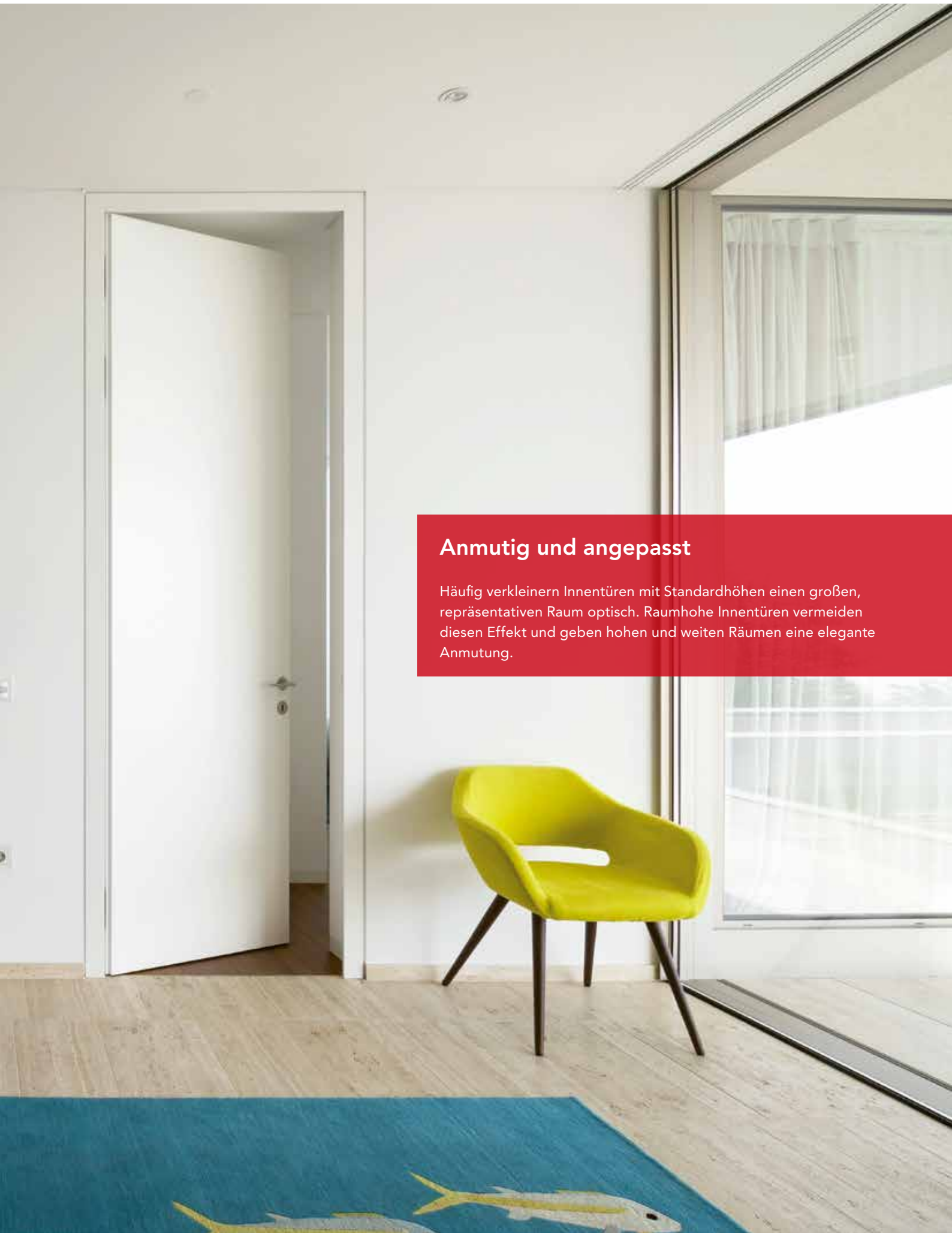



1



2

- 1 Design Chamonix, raumhoch, türkisblau lackiert, Pfostenstock flächenbündig
- 2 Design Chamonix Q, raumhoch, Eiche gebeizt, Pfostenstock flächenbündig
- 3 Design Chamonix, raumhoch, Eiche kleine Äste, Pfostenstock flächenbündig



FLÄCHENBÜNDIGE INNENTÜREN





Klare Linien, modernes Design

Ein flächenbündiger Einbau wirkt kühler, moderner als klassisch überfälzte Türen und passt daher eher in zeitgenössische Wohnumgebungen.



1 2



3

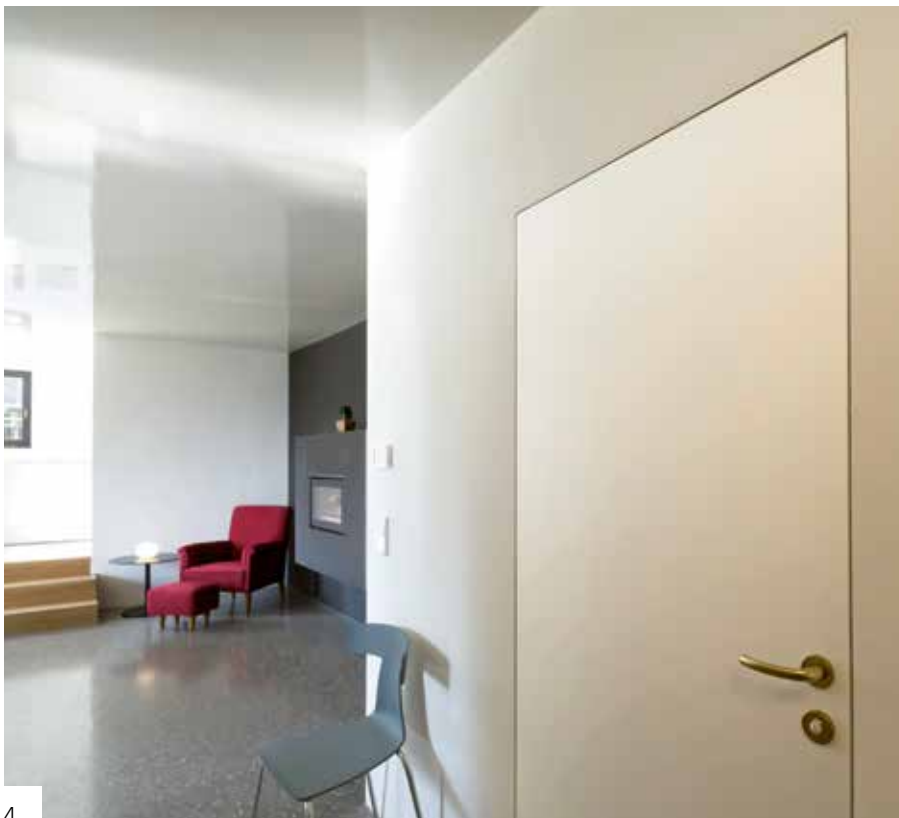

- 1 Design Avignon, Nuss amerikanisch, Pfostenstock flächenbündig
- 2 Design Chamonix Q, Eiche kleine Äste, Pfostenstock flächenbündig
- 3 Design Chamonix, Eiche Milchbeize, Pfostenstock flächenbündig
- 4 Design Chamonix weiß lackiert, flächenbündig, ohne Stock





2

- 1 Design Chamonix Q, Bodenbretter aufgedoppelt, wandbündig
- 2 Schwarzensteinhütte im Ahrntal, ausgestattet mit Rubner Türen
- 3 Flächenbündige Rubner Innentüren, Fichte astig, Schwarzensteinhütte



3

NEUES DESIGN AUS ALTEM HOLZ





Altholz mit modernem Touch

Altholztüren liegen im Trend: Sie entsprechen der Rubner Handwerks-
tradition, in der ausgesuchte, edle Hölzer mit Präzision und Erfindungsgeist
zu Unikaten vereint werden. Eine Innovation von Rubner Türen ist die
Kombination zeitgenössischer und althergebrachter Materialien.





2

- 1 Design Chamonix Q, Altholzoberfläche gedämpft gehackt
- 2 Design Chamonix Q, Fichte Altholz
- 3 Spezialanfertigung im traditionellen Design, Fichte Altholz hell
- 4 Design Chamonix Q, Altholzoberfläche Fichte sonnenverbrannt dunkel



3 4



INNENTÜREN IN MASSIVHOLZ



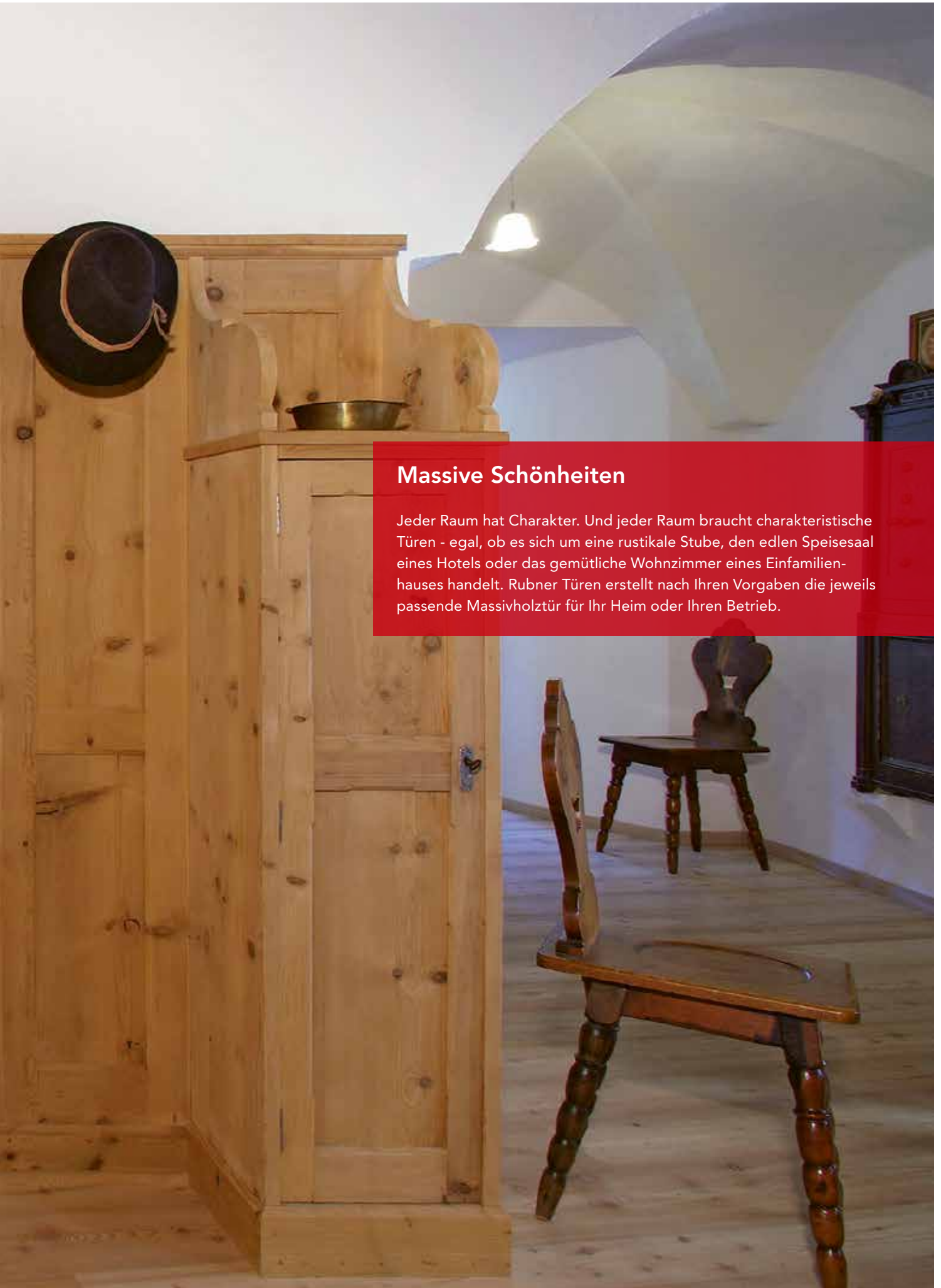

Massive Schönheiten

Jeder Raum hat Charakter. Und jeder Raum braucht charakteristische Türen - egal, ob es sich um eine rustikale Stube, den edlen Speisesaal eines Hotels oder das gemütliche Wohnzimmer eines Einfamilienhauses handelt. Rubner Türen erstellt nach Ihren Vorgaben die jeweils passende Massivholztür für Ihr Heim oder Ihren Betrieb.





- 1 Design Chamonix Q,
Zirbe (l.) und Sonderanfertigung mit
Glasausschnitten, Zirbe (r.)
- 2 Massivholz-Innentür FM8,
Fichte astig, Futterstock überfältzt
- 3 Massivholz-Innentür FM5,
Fichte astig, Futterstock überfältzt

2



3





4

- 1 Sonderanfertigung im traditionellen Stil, Massivholz Fichte
- 2 Sonderanfertigung Spitzbogentür, Zirbe
- 3 Design FM 1, Fichte astig, Futterstock
- 4 Schwarzstahl-Drücker und -Rosette auf massiver Zirbenholztür



NATÜRLICHES DESIGN FÜR DEN WOHNUNGSEINGANG



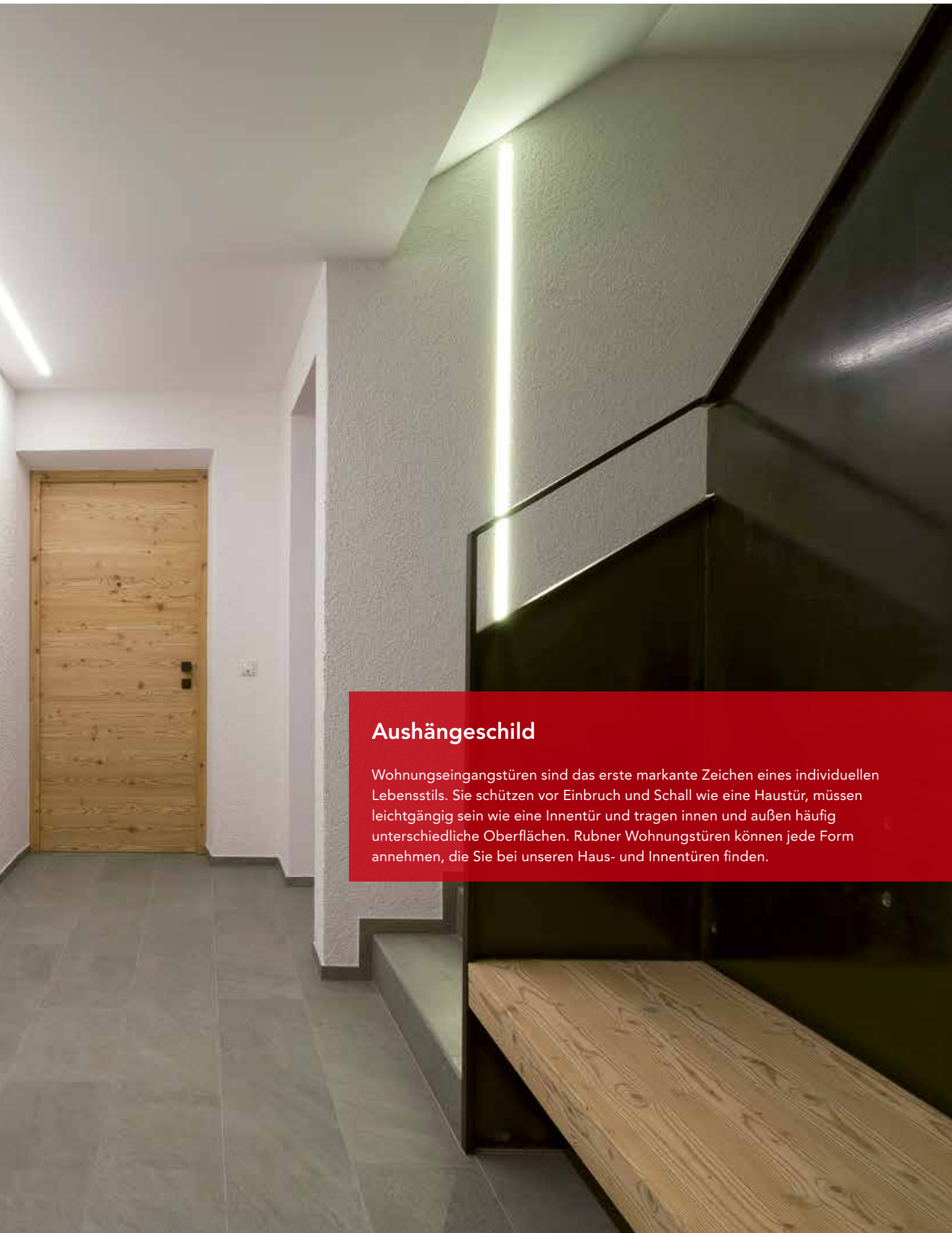

Aushängeschild

Wohnungseingangstüren sind das erste markante Zeichen eines individuellen Lebensstils. Sie schützen vor Einbruch und Schall wie eine Haustür, müssen leichtgängig sein wie eine Innentür und tragen innen und außen häufig unterschiedliche Oberflächen. Rubner Wohnungstüren können jede Form annehmen, die Sie bei unseren Haus- und Innentüren finden.



1

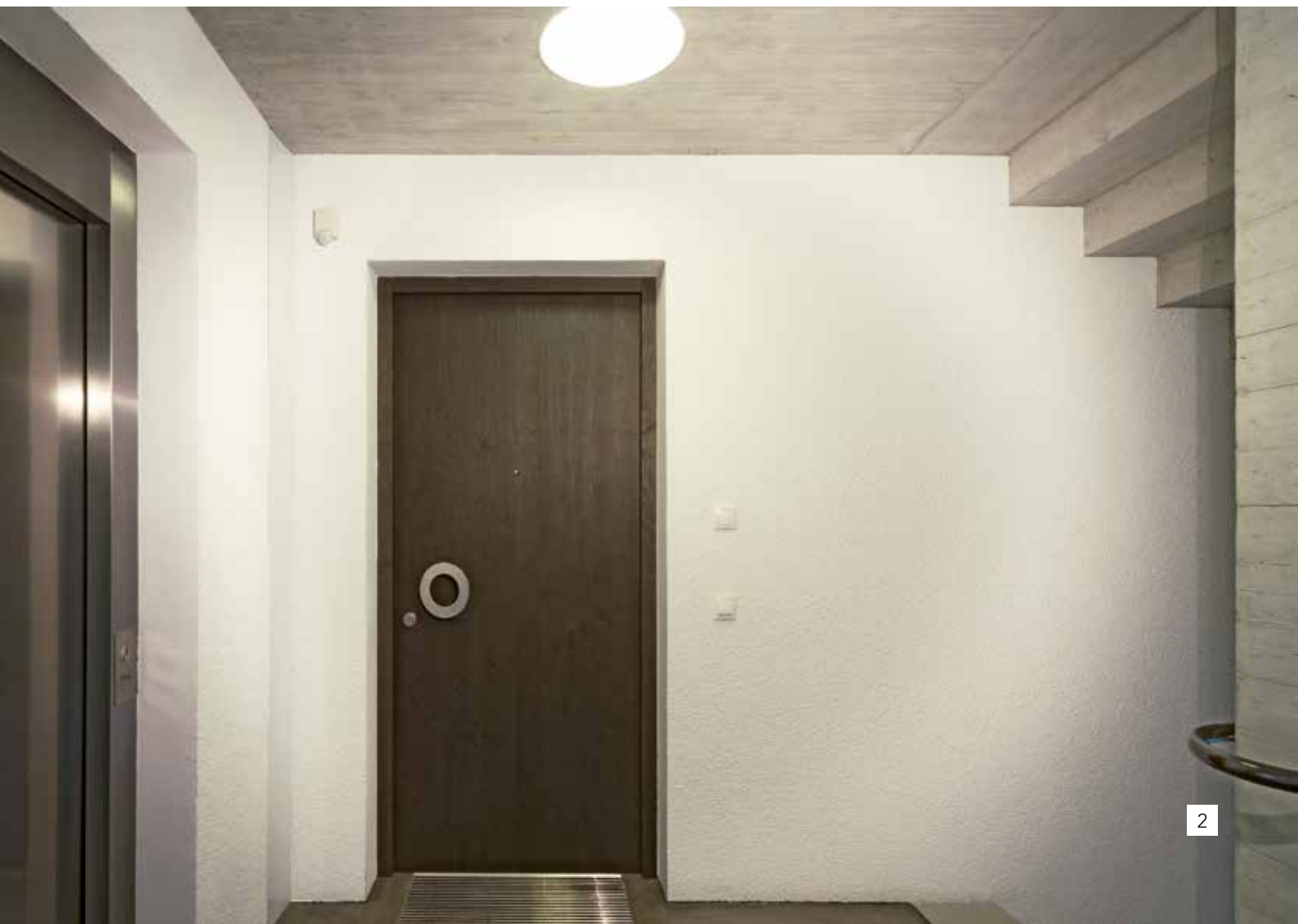

2

- 1 Wohnungseingangstür, geschlossenporig lackiert, Futterstock flächenbündig
- 2 Wohnungseingangstür, Eiche dunkel gebeizt, Pfostenstock
- 3 Wohnungseingangstür, Kernbuche, Pfostenstock

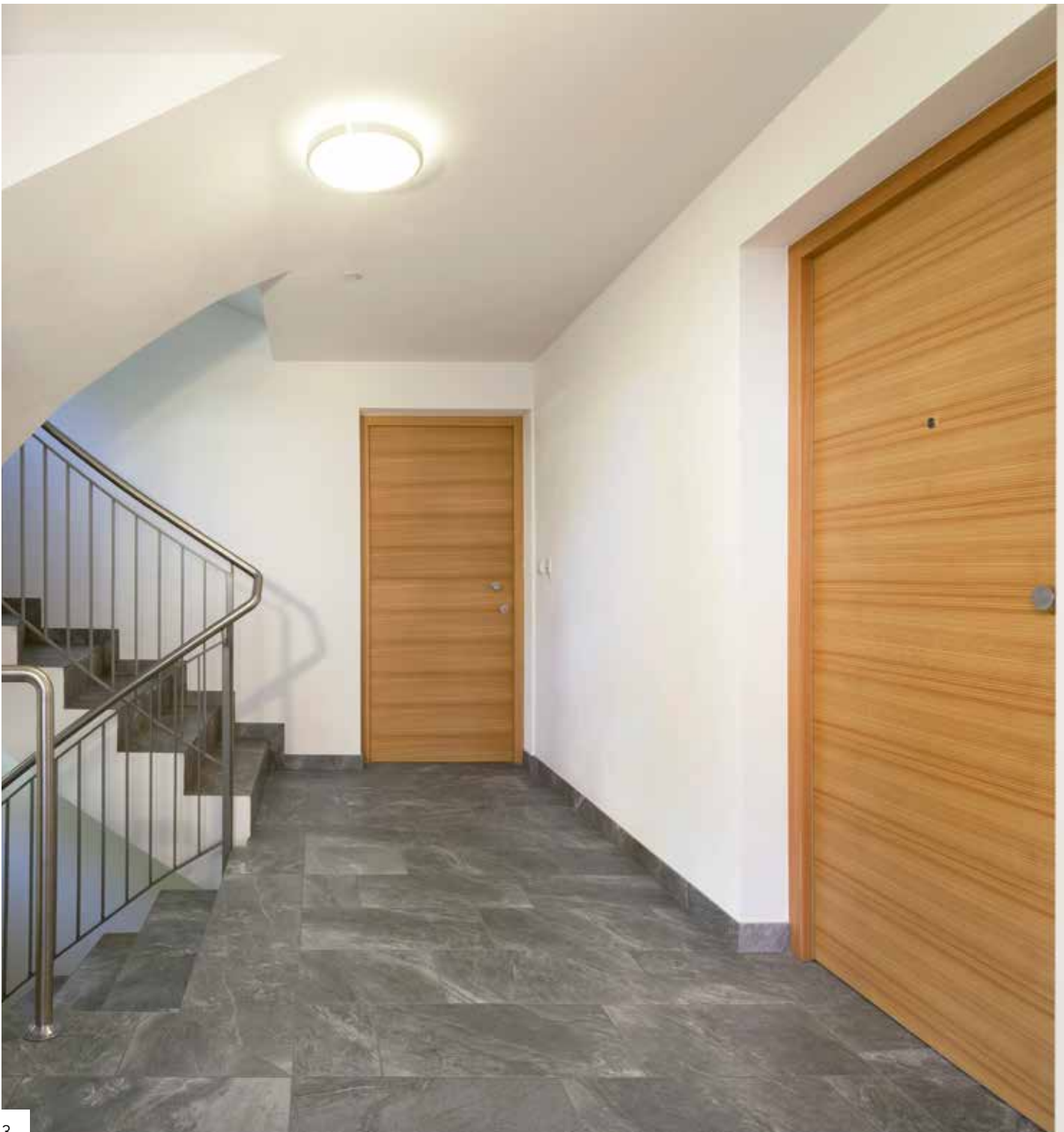





2

- 1 Wohnungstür, Eiche Altholz flächenbündig, Pfostenstock mauer mittig
- 2 Wohnungstür, Lärche astig gebürstet, Pfostenstock überfälzt
- 3 Wohnungstür, rot lackiert, Widerstandsklasse RC3, -42 dB



3

INDIVIDUELL GESTALTEN MIT HOLZ, GLAS UND METALL



Unendliche Möglichkeiten

Es sind die Oberflächen, Accessoires und das Zubehör, die eine Tür zu einem Einzelstück machen: die Beschläge, Drücker und Zierelemente. Kombinieren Sie Glas, Metall und Holz, stellen Sie sich aus der Fülle der Möglichkeiten Ihre Wunschtür ganz nach Ihrem Geschmack zusammen!





1



2 3



4

- 1 Design Chamonix Q, Lärche gebürstet, Futterstock überfäلت
- 2 Sonderanfertigung mit Lederoberfläche, flächenbündig
- 3 Sonderanfertigung, Eiche mit Einlagen in Metalloptik, Futterstock überfäلت
- 4 Sonderanfertigung Eiche astig und Nuss amerikanisch, Pfostenstock flächenbündig
- 5 Design Eviva C4, Sonderanfertigung



5





- 1 Design Chamonix Q,
Altholz furnier, Pfostenstock
flächenbündig
- 2 Design Belluno, Eiche astfrei,
Futterstock
- 3 Sonderanfertigung Chamonix Q
in Überbreite, Eiche astig
durchgemischt

2



3

- 1 Design Chamonix Q,
Olive, flächenbündig
mit Seitenteilen
- 2 Schiebeelemente
Gran Lux und Innentür
weiß offenporig



ABSOLUTE INNOVATION: WAVE®

Die Freiformtür „WAVE“ schlägt nicht nur im übertragenen Sinne Wellen, sondern ist selbst eine: Das Türblatt und die Zarge sind gewellt und ergeben ein individuelles 3D-Kunstwerk. Getoppt wird diese Innovation dadurch, dass zusätzlich noch ein Wunschmotiv eingefräst werden kann – Fotovorlage reicht. Selbstverständlich kann die Holzart auch noch frei gewählt werden: Hier im Beispiel eine Kombination aus Nuss, Ahorn und Eiche.



SCHIEBEELEMENTE AN DER WAND





Fabelhaft flexibel

Schiebetüren an der Wand sind unkompliziert: Sie lassen sich ohne große Maurerarbeiten auch nachträglich noch einbauen, sofern genügend Raum für das Türblatt vorhanden ist.





2

- 1 Glatte Schiebetür Lärche quer furniert
- 2 Runde Griffmuschel, Aluminium
- 3 Raumhohe Schiebetür
Design Chamonix,
weiß geschlossenporig

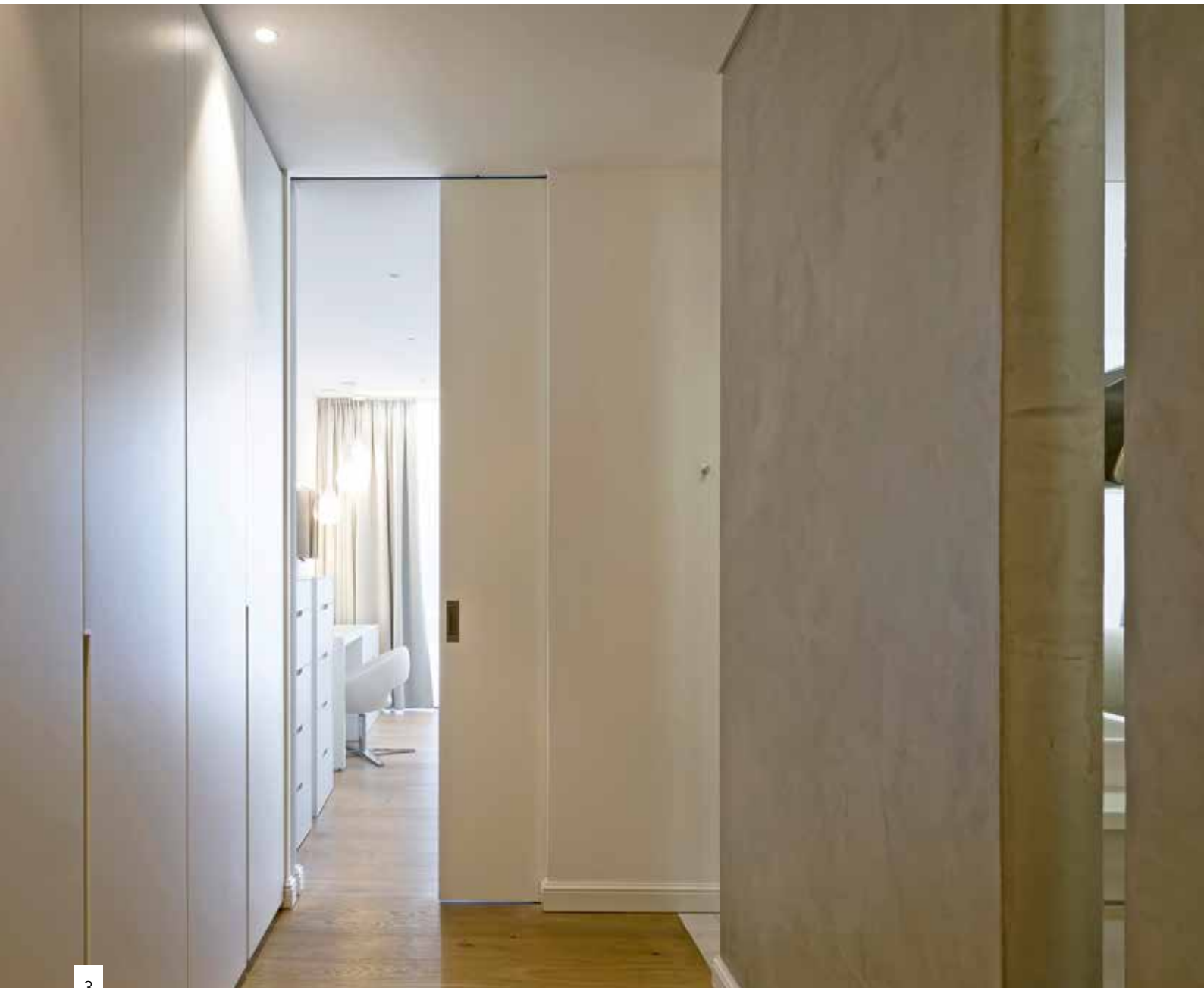

3



1



2



3



4

- 1 Schiebetür an der Wand, Design Chamonix Q, Lärche Milchbeize
- 2 Schiebeelement Gran Lux in Eiche gebeizt, Montage an der Wand
- 3 Schiebeelement an der Wand, Design Genf, Glasausschnitt mit Klarglas
- 4 Schiebetür raumhoch, Design Chamonix Q, Lärche
- 5 Schiebetür an der Wand
- 6 Schiebetür an der Wand, System Simple

Schiebetüren an der Wand können auch nachträglich eingebaut werden. Je nach gewählter Variante können sie dezent im Hintergrund stehen oder mit Führungsschiene und Anschlagbalken Akzente in der Innenarchitektur setzen.



5



6

SCHIEBETÜREN IN DER WAND





Dezente Alleskönner

Schiebetüren in der Wand sind der perfekte Raumabschluss für moderne Räume, in denen die klaren Linien so weit als möglich weitergeführt und nicht unterbrochen werden sollen.



- 1** Schiebetür System Scrigno Essential (ohne Futterzarge), Türblatt Mod. Chamonix Q in Eiche mit kleinen Ästen
- 2** Schiebetür in der Wand, System Scrigno
- 3** Schiebetür in der Wand, System Scrigno Essential (ohne Futterzarge)

Schiebetüren in der Wand erlauben eine dezente Linienführung in der Wohnarchitektur. Der Einbau in die Wand schafft eine dezente Möglichkeit, auch große Türöffnungen zu schließen.





- 4 Schiebetür Design Chamonix, weiß geschlossenporig, Einbau in der Wand
- 5 Ganzglastür mit satinierten Streifen, Einbau in der Wand



5

RAUMTRENNER UND FLEXIWALL



Wir lieben Schieben

Raumtrenner sind ein Zeichen für eine moderne, flexible Lebensweise und Raumnutzung. Mit der Rubner Flexiwall schaffen Sie mit einem Handgriff eine offene Wohnlandschaft.



Mehr Raum mit FLEXIWALL

Die Rubner „Flexiwall“ ist ein Wandelement, das individuell angepasst, sauber und platzsparend ohne aufwändige Mauerarbeiten eingesetzt wird. Nach Maßabnahme auf der Baustelle fertigt Rubner Türen diese 3-schichtige Fertigbauwand vor. Sie wird dann fachgerecht von Rubner-Monteuren installiert, vom Maler verspachtelt und ausgemalt – und fertig ist die neue Schiebetürwand.

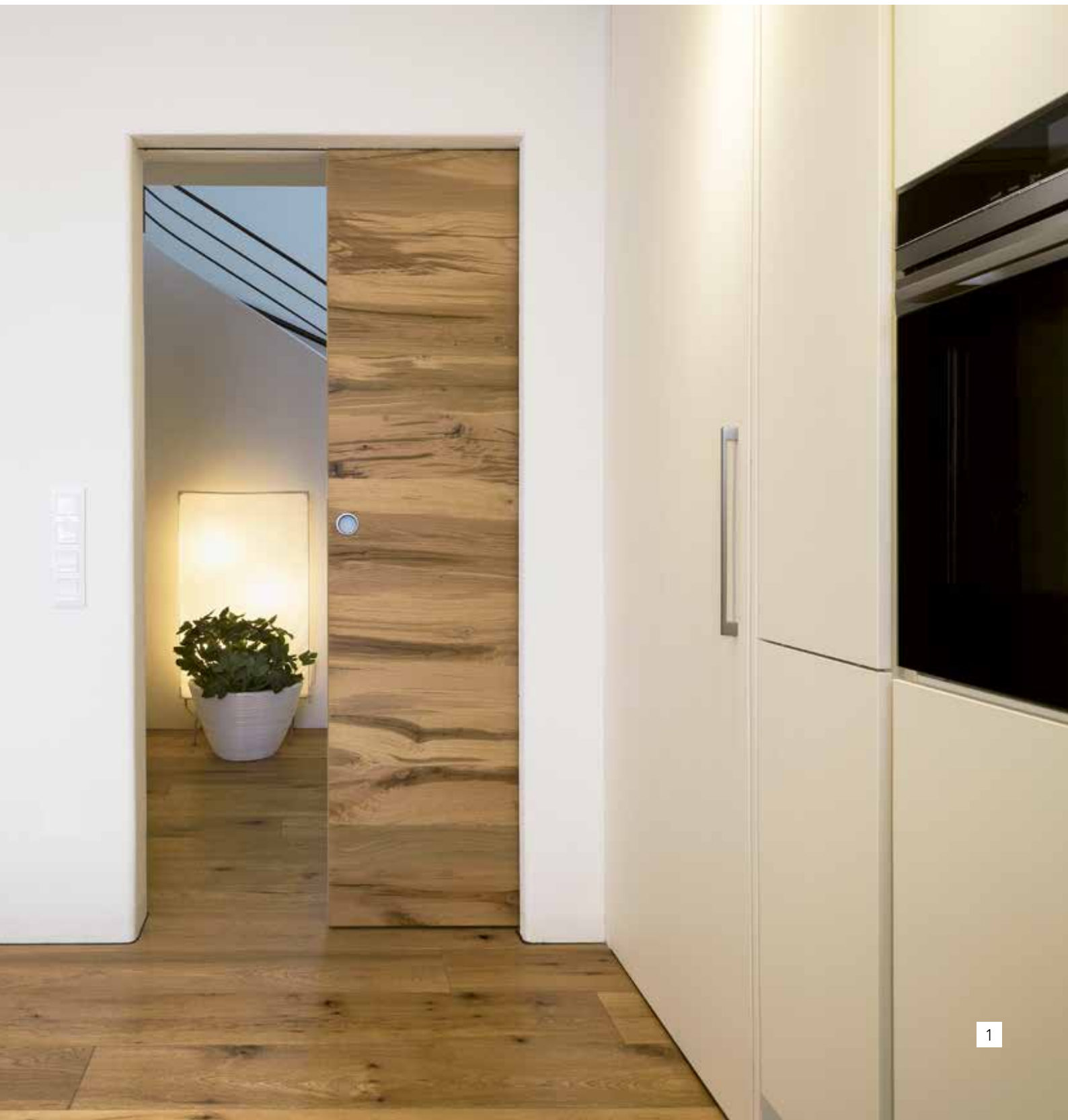



- 1 Wandelement Flexiwall, Altholz furnier
- 2 Wandelement Flexiwall, weiß geschlossenporig
- 3 Wandelement Flexiwall, Buche dunkel gebeizt
- 4 Einbausituation des Wandsystems Flexiwall

Die Vorteile

- Nachträglicher Einbau in Rohbauten oder bereits bewohnten Räumen
- Keine aufwändigen und verschmutzenden Mauerarbeiten
- Platzgewinn durch zusätzliche Wandflächen
- Stabiler, 3-schichtiger Wandaufbau, individuell auf die baulichen Gegebenheiten abgestimmt
- Hoher Bedienungskomfort durch starke, laufruhige Schiebetürschielen
- Einbau aller Arten von Schiebetüren – in allen Holzarten und RAL-Oberflächen, mit Glasausschnitt, Vollglas und vielen weiteren Möglichkeiten
- Bei Bedarf Anpassung der neuen Schiebetür an die Optik bestehender Türen

Flexiwall wird auf Maß vorgefertigt und fachgerecht durch geschulte Monteure von Rubner Türen montiert. Die fertige Wand passt sich den architektonischen Gegebenheiten perfekt an – das schafft Ästhetik, Funktion und Raumgewinn.



GRAN LUX - SCHIEBETÜREN MIT DURCHBLICK



Licht in Bewegung

Die Gran Lux von Rubner Türen hält, was sie verspricht: Mit diesem bewährten Schiebetürsystem erhalten Sie helle, positive Wohnräume, die gleichzeitig vor Lärm, Zugluft und Gerüchen geschützt sind.





Mehr Licht mit GRAN LUX

Die Rubner „Gran Lux“ ist eine neue Generation von Glas-Schiebetüren. Der Name ist Programm: „Gran“ steht für große Abmessungen in der Höhe und Breite und „Lux“ für das Tageslicht, das diese Schiebetürlösung einlässt. Die Gran Lux ist – wie alle Türen von Rubner – maßgefertigt und flexibel einsetzbar.





- 1 Schiebetür Gran Lux, weiß geschlossenporig
- 2 Schiebetür Gran Lux, Alteiche natur
- 3 Schiebetür Gran Lux, Alteiche Natur

Die Vorteile

- Funktion als flexibler Raumtrenner
- Platzsparende Schiebetürfunktion
- Gewinnung von lichten, hellen Räumen
- Beliebige Kombination von beweglichen und fixen Elementen
- Variable Einteilung der Glasfelder
- Fertigung auf Maß in allen Holzarten
- Hohe Sicherheit durch extrastarkes Verbund-Sicherheitsglas
- Kombinierbar mit dem Wandaufbau Flexiwall von Rubner



GANZGLASTÜREN DESIGN



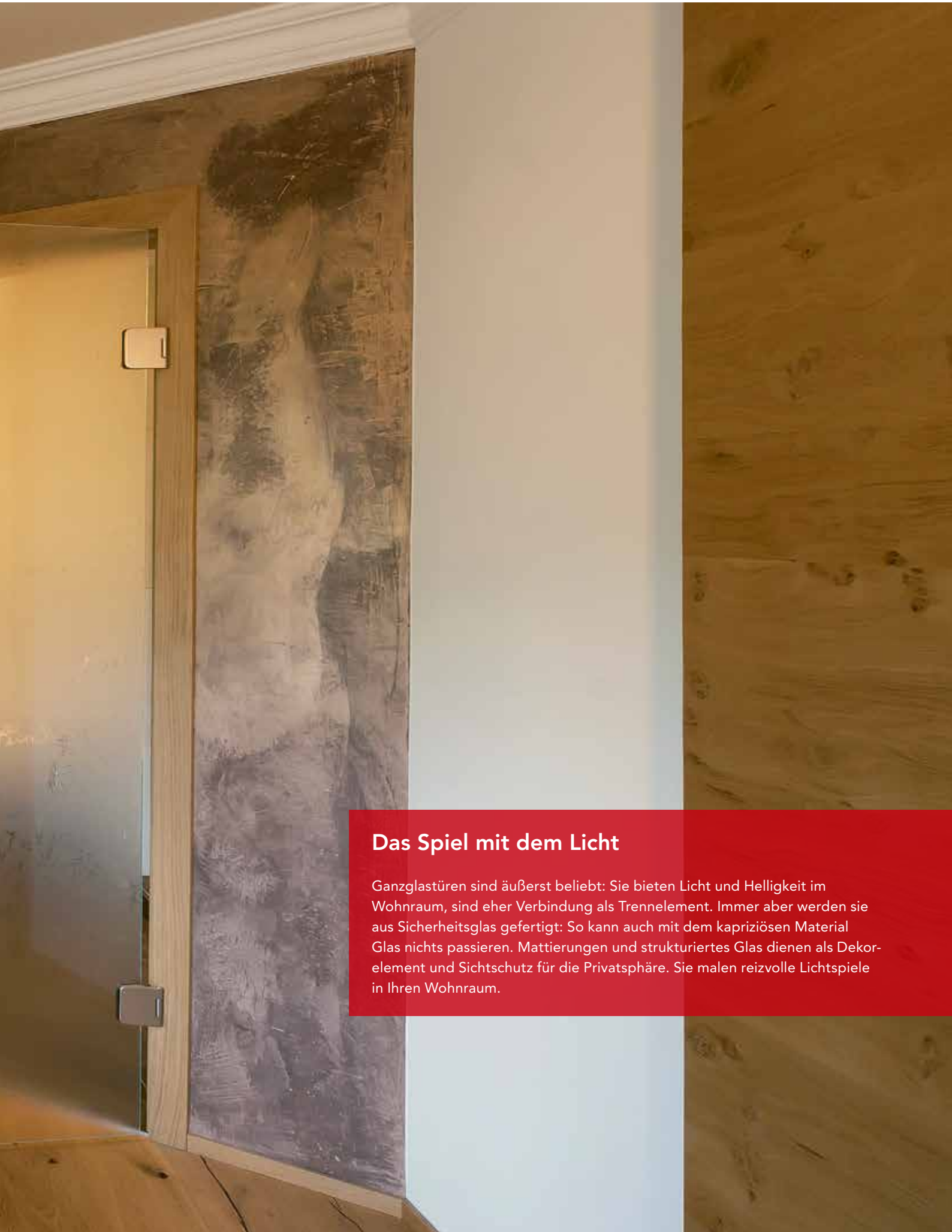

Das Spiel mit dem Licht

Ganzglastüren sind äußerst beliebt: Sie bieten Licht und Helligkeit im Wohnraum, sind eher Verbindung als Trennelement. Immer aber werden sie aus Sicherheitsglas gefertigt: So kann auch mit dem kapriziösen Material Glas nichts passieren. Mattierungen und strukturiertes Glas dienen als Dekorelement und Sichtschutz für die Privatsphäre. Sie malen reizvolle Lichtspiele in Ihren Wohnraum.

- 1 Ganzglastür, klares Floatglas, mit Futterstock
- 2 Ganzglas-Schiebetür, teilsatiniert mit Motiven
- 3 Ganzglastür, klares Floatglas mit Zierstreifen, geätzt





SEITENTEILE UND OBERLICHTEN FÜR INNENTÜREN

Mehr Licht!

Seitenteile und Oberlichter sind wichtige Erweiterungen für eine Tür: Sie erlauben die Schließung sehr großer Weiten, sie bringen Licht in den Wohnraum und sie sind ein Designelement mit Charakter. Rubner Türen bietet Ihnen eine maßgefertigte Fülle an Erweiterungsmöglichkeiten für Ihre Wohnungs- oder Innentür.

Innentürelement, weiß geschlossenporig, Seitenteile band- und schlosseitig, Klarglas mit satiniertem Fläche





1



Türerweiterungen schnell erklärt

Eine Innentür kann durch ein Seitenteil ergänzt werden. Dieses kann verschieden gefüllt sein, etwa mit Glas oder Holz. Ein Seitenteil kann auf der Schloss-Seite der Tür liegen oder auf der Band-Seite. Auch beidseitige Ausführungen sind möglich.

Wird die Tür durch einen Rahmen bis zur Geschoßdecke verlängert, spricht man von einer **Oberblende**; wird diese mit Glas gefüllt, von einem **Oberlicht**. Ebenso wie Seitenteile betonen sie ein Türelement optisch und hellen den Raum auf.

- 1 Design Chamonix Q mit Glas-Seitenteil
- 2 Ganzglastür mit band- und schlosseitigem Seitenteil, Glas teilsatiniert
- 3 Design Basel Q laut Skizze mit Seitenteilen, amerikanische Walnuss

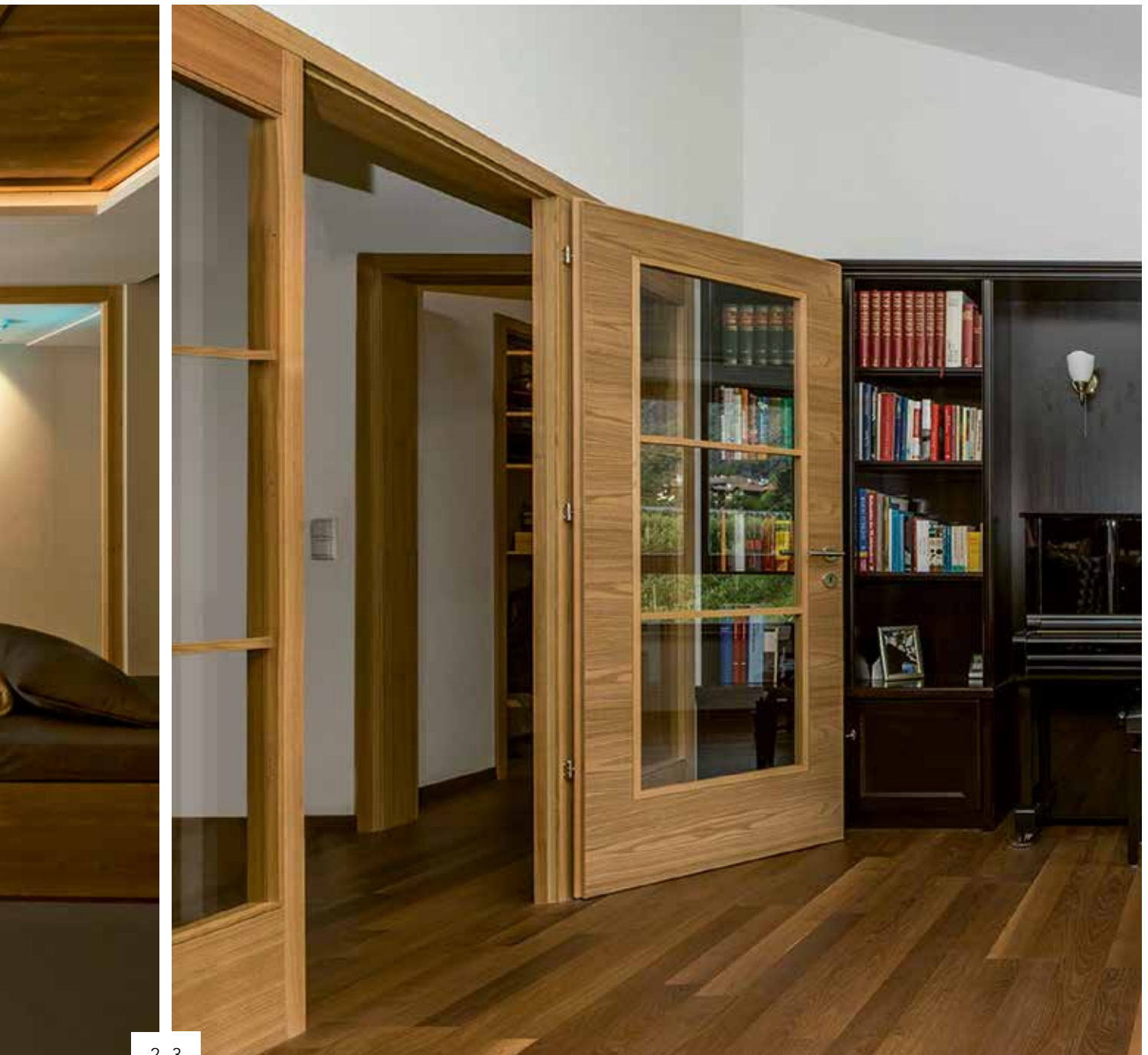

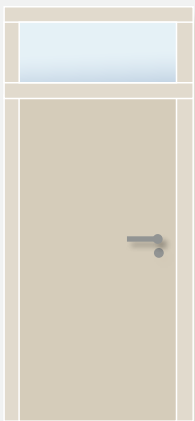

Oberlichte

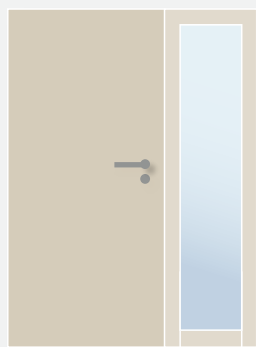

Seitenteil
schlosseitig

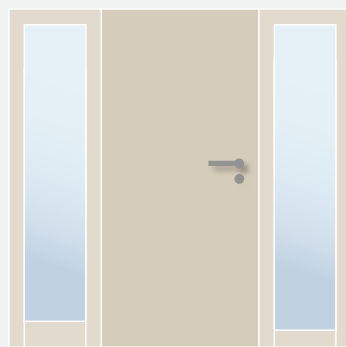

Seitenteil
band- und schlosseitig

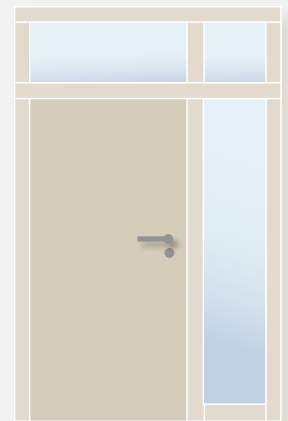

Seitenteil schlosseitig
und Oberlichte

AUSFÜHRUNGSVARIANTEN



2



3

- 1 Raumhohe Innentür, weiß geschlossenporig, mit Seitenteil schlossseitig
- 2 Design Chamonix Q, Lärche, Oberlichte
- 3 Design Chamonix, weiß geschlossenporig, Oberlichte

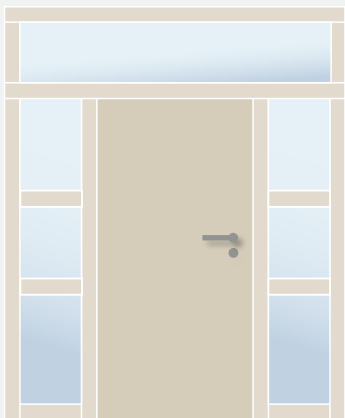

Seitenteile unterteilt, band- und schlossseitig, Oberlichte

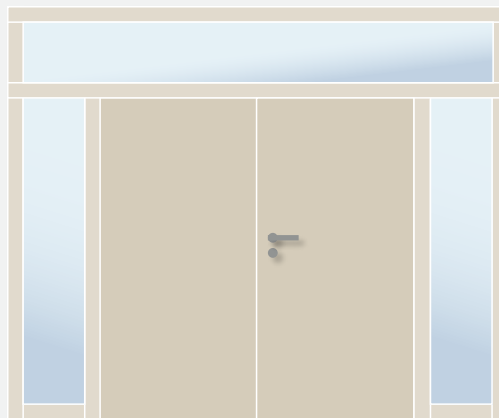

Doppelflügelige Innentür mit Seitenteilen band- und schlossseitig, Oberlichte

Rubner Türen bietet eine Fülle weiterer Kombinationsmöglichkeiten für vollflächige, unterteilte und verglaste Seitenteile und Oberlichten. Informieren Sie sich unverbindlich bei unseren Beratern!

RUBNER TÜREN FÜR DEN PRIVATBEREICH



Jeder Kunde ist uns wichtig, egal, ob es um eine einzelne Tür oder die Ausstattung eines großen Wohnkomplexes geht. Daher bieten wir unseren Privatkunden eine eingehende, kostenlose Beratung und die ganze Bandbreite unserer Auswahlmöglichkeiten. Individuelle Türen auch als Einzelanfertigungen sind für uns kein Problem, sondern eine willkommene Herausforderung.



Wohnung im Pustertal

„Bei unserem Umbau haben wir uns für Rubner Türen entschieden, weil wir schon vorher gute Erfahrungen gemacht haben. Die Türen sind nach unseren Wünschen entstanden und funktionieren seit Jahren ohne Probleme. Wir sind sehr zufrieden!“



RUBNER TÜREN FÜR DEN BAUTRÄGER



Große Bauvorhaben gleichen einem komplizierten Tanz, in dem jeder Vertragspartner zur genau festgelegten Zeit die richtigen Schritte tun muss, damit das Vorhaben zeitgerecht zu einem guten Ende kommt. Rubner Türen stellt mit einer durchgehenden Beratung, einer lückenlosen Dokumentation und langen Garantiezeiten einen verlässlichen und hochwertigen Partner für komplexe Bauprojekte dar.



© Foto: René Riller



Pohl Immobilien

„Wenn es um eine neue Wohnung, Büro oder Geschäftslokal geht, ist Pohl Immobilien ein zuverlässiger Ansprechpartner. Dafür brauchen wir seriöse Unternehmen, die uns hochwertige Produkte verlässlich liefern können. Unsere Geschäftsbeziehung mit Rubner Türen besteht seit Jahren – ein Zeichen für unsere gute Zusammenarbeit.“



RUBNER TÜREN FÜR DEN WIEDERVERKAUF



Rubner Türen steht als Marktführer in Südtirol in einem ständigen Wettbewerb mit den besten Herstellern aus Italien, Österreich, Deutschland und der Schweiz. Das motiviert zu Höchstleistungen. Rubner Türen sind Qualitätsprodukte, die für Kunden mit gehobenen Ansprüchen perfekt passen. Wiederverkäufer können Ihr Sortiment mit unseren Türen erweitern und von der Erfahrung aus über einem halben Jahrhundert profitieren.



Tischlerei Tilg in Nordtirol

„Seit 1963 legen wir großen Wert auf Genauigkeit, Qualität und Funktionalität. Unsere Zusammenarbeit mit der Firma Rubner besteht bereits seit vielen Jahren. Vor 5 Jahren haben wir den ersten Schauraum mit Rubner Türen im Tiroler Oberland eröffnet. Als Komplettanbieter in den Bereichen Fenster, Türen, Wintergärten und Glasfassaden stehen wir Ihnen mit Rat und Tat zur Seite. Individuelle, energieeffiziente Ergebnisse sind unsere Stärken.“



RUBNER TÜREN FÜR DAS GASTGEWERBE



Die Belieferung von Unternehmen im Tourismusbereich verlangt besondere Voraussetzungen: Intensive Beratung, präzise Produktion, zügige Lieferung und Montage auch großer Kommissionen. Denn Tourismusbetriebe haben nur wenige Zeitfenster, in denen die Zimmer und Gebäude den Zeiterfordernissen und dem Geschmack der Gäste angepasst werden können. Hier kann Rubner Türen mit industrieller Kapazität, aber handwerklicher Präzision und Liebe zum Detail auftrumpfen.



Salena Lodge & Chalets im Gsieser Tal

„Wir haben uns bei unserem Umbau für Rubner Türen entschieden. Bei einem solchen Projekt muss alles zusammenspielen und jeder Handgriff sitzen. Mit Stolz können wir sagen, dass wir zu Recht unser Vertrauen in Rubner Türen gesetzt haben.“



BRANDSCHUTZTÜREN IN HOLZ



**Mit Brandschutztüren
erkaufen Sie sich Zeit
im Ernstfall.**

Das lässt sich Rubner Türen durch unabhängige Institute zertifizieren. Dabei nimmt der Kunde kaum Einschränkungen im individuellen Design auf sich: Denn Sicherheit bedeutet nicht, dass man auf Schönheit verzichten muss.



2

- 1 Brandschutztür EI30, Eiche astig
- 2 Brandschutztür EI60 mit Obertürschließer, Eiche astig
- 3 Brandschutztür EI30, weiß offenporig



3

BRANDSCHUTZTÜREN IN HOLZ

geprüfte Qualität



Die Spezialisierung und Erfahrung aus über 50 Jahren macht es möglich, dass die meisten Innentürmodelle auch als Brandschutztür angeboten werden können. Rubner Brandschutztüren wurden geprüft und sind zugelassen für Italien, Österreich, Schweiz und Liechtenstein.



Vorteile von Rubner Brandschutztüren

- Mehrere Brandschutzklassen: Feuerwiderstandsdauer von 30 bis 120 Minuten
- Zertifizierung: Rubner Brandschutztüren sind durch unabhängige Institute geprüft und zertifiziert.
- Große Designvielfalt: Auswahl an firmeneigenen Modellen in allen Holzarten und Beiztönen
- Fertigung auf Kundenwunsch. Sonderanfertigungen mit Seitenteilen, Oberlichtern und Glasausschnitten, 1- oder 2-flügelig, Stahlzargen, Mehrfachverriegelung, flächenbündig, mit integriertem Obertürschließer etc.
- Schallschutz: Rubner Brandschutztüren weisen hervorragende Dämmwerte auf (Schallreduktion um bis zu 46 dB).
- Rubner Brandschutztüren sind durch ihren robusten und massiven Aufbau besonders widerstandsfähig.
- Maßanfertigung: Jede Rubner Brandschutztür wird auf Maß und ab Losgröße 1 gefertigt.
- Rubner Brandschutztüren sind für alle Türdrücker geeignet.
- Keine Serienproduktion

1 Brandschutztür E130 mit elektronischer Zutrittskontrolle, Eiche astig

Brandschutz - Technik und Einbau



Ein äußerlich sichtbares Zeichen haben Brandschutztüren: Den rauen, dunklen Brandschutzstreifen, der sich rund ums Türblatt zieht. Er quillt bei Hitze ab ca. 150° auf und versiegelt die Türöffnung.



Brandschutztüren müssen selbstschließend sein - würde man sie in Panik offen lassen, nützte auch die beste Schutztür nichts. Obertürschließer sorgen verlässlich dafür, dass zu ist, was zu sein muss.

Rubner Brandschutztüren sind keine einfachen Holzbretter: Der mehrschichtige Aufbau schützt den Kern des Türblatts und verzögert das Durchbrennen für lange Zeit. Von außen ist davon nichts zu sehen.

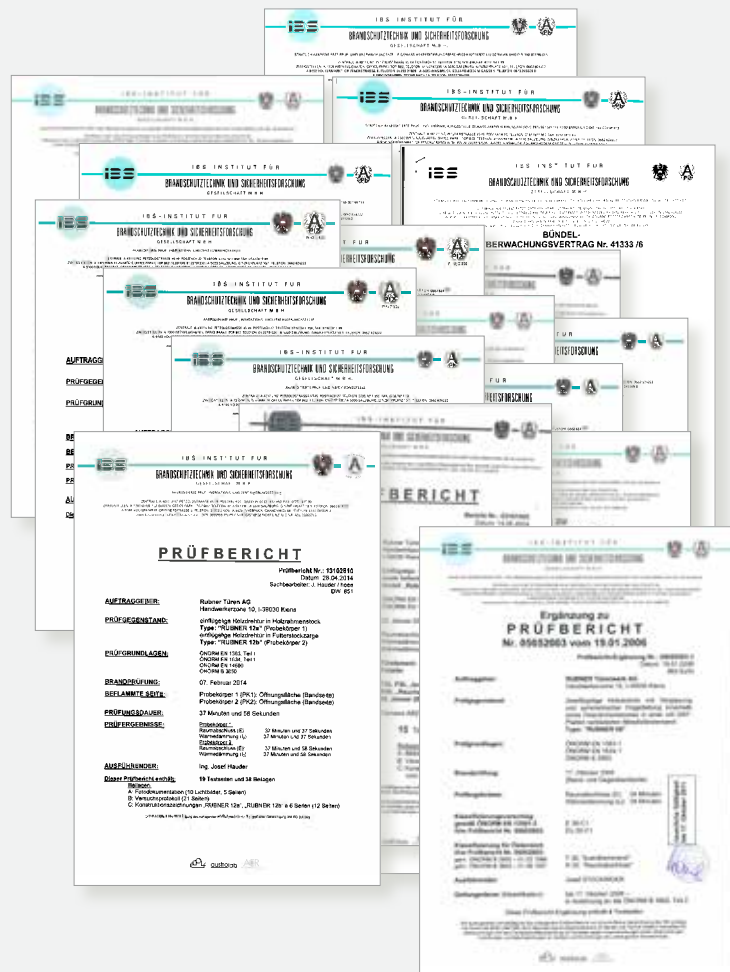

SCHALLSCHUTZ AUF DER GANZEN LINIE



Lärm macht krank.

In diesem Sinne ist eine Schallschutztür geradezu Medizin. Angenehm ist es auf jeden Fall, mit dem Schließen der Tür auch dem Lärm zu entkommen. Schon „normale“ Echtholztüren von Rubner reduzieren den Schalldruck um über 30 dB. Eine Schallschutztür aus der Serie „STILL“ schafft sogar bis zu -46 dB: Das ist der Unterschied zwischen Vogelgezwitscher und einem Rasenmäher.



1



2



3

STILL®

Die Schallschutztür

Die Schallschutzanforderungen sind vor allem im öffentlichen Bereich besonders streng geregelt und müssen durch entsprechende Schallschutztests nachgewiesen und zertifiziert werden. Rubner Türen verfügt bereits seit Jahren über eine breite Palette von Haus- und Innentüren mit geprüften Schallwerten bis 46 dB. Die moderne Architektur bevorzugt flächen- bzw. mauerbündige Türelemente. Diese erzielen aber generell niedrigere Schallschutzwerte als Türen mit herkömmlichem Falz. Mit der Entwicklung der neuen Schallschutztüren der Linie Still® ist es Rubner Türen gelungen, den spezifischen Anforderungen gerecht zu werden.



Vorteile

- Elegantes Türelement, beidseitig flächenbündig zwischen Türblatt und Türstock
- Schlanker, bedienungsfreundlicher Türblattaufbau
- Mehrschichtiger Türblatt-Aufbau mit einem geprüften Schallwert von $R_{wp} = 38-46$ dB
- Fertigung auf Maß, in allen Holzarten und in der großen Rubner Türen Modellvielfalt



- 1 Flächenbündige Schallschutztüren STILL®, Eiche astfrei, Bürogebäude Österreich
- 2 Wohnungseingangstür mit Schallschutz, RAL-lackiert, Wohnhaus Südtirol
- 3 Schallschutztür STILL®, flächenbündig, raumhoch, weiß geschlossenporig, Privathaus Südtirol
- 4 Schallschutztür STILL®, wandbündig mit elektronischer Zutrittskontrolle, Hotel Südtirol

WOHNUNGSEINGANGSTÜREN

Mehr Sicherheit mit RC2 und RC3

Rubner Sicherheitstür RC2

Einbruchshemmende Wohnungstüren aus Holz der Widerstandsklasse 2

- Beschläge: Profilzylinder DIN 18252-21-BZ / DIN 18257-ES 1 – DIN 18252-21-BS / DIN 18257-ES 1-ZA

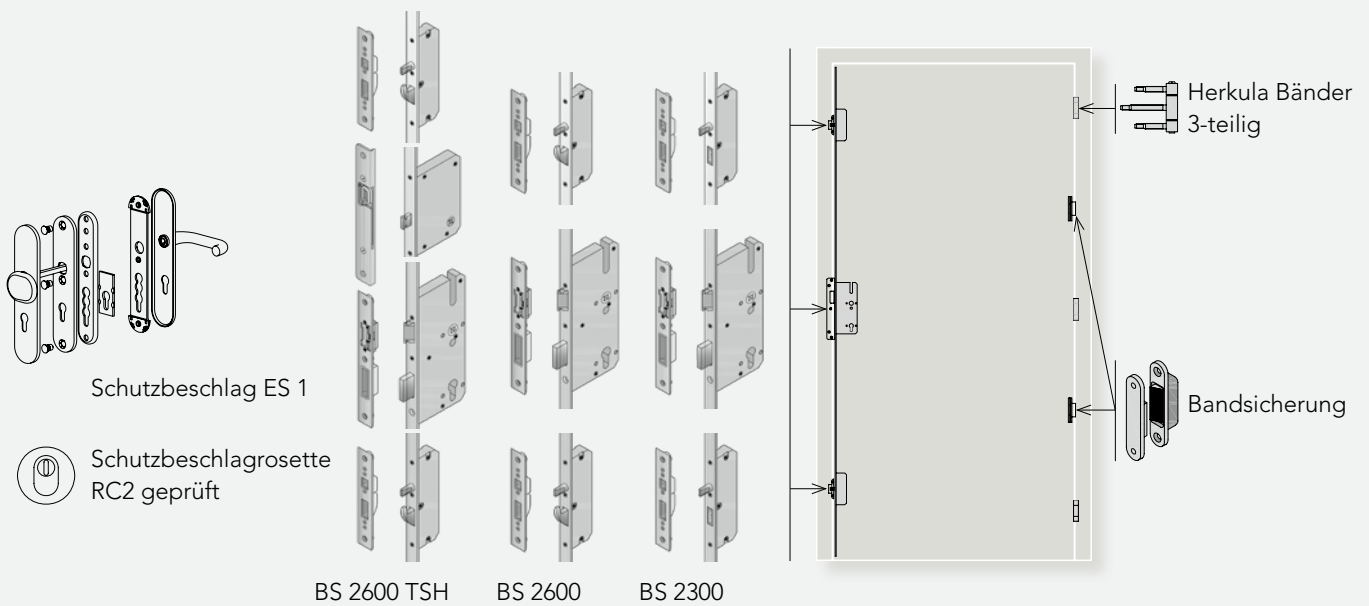

Rubner Sicherheitstür RC3

Einbruchshemmende Wohnungstüren aus Holz der Widerstandsklasse 3

- Beschläge: Profilzylinder DIN 18252-21-BZ / DIN 18257-ES 2 – DIN 18252-21-BS / DIN 18257-ES 2-ZA

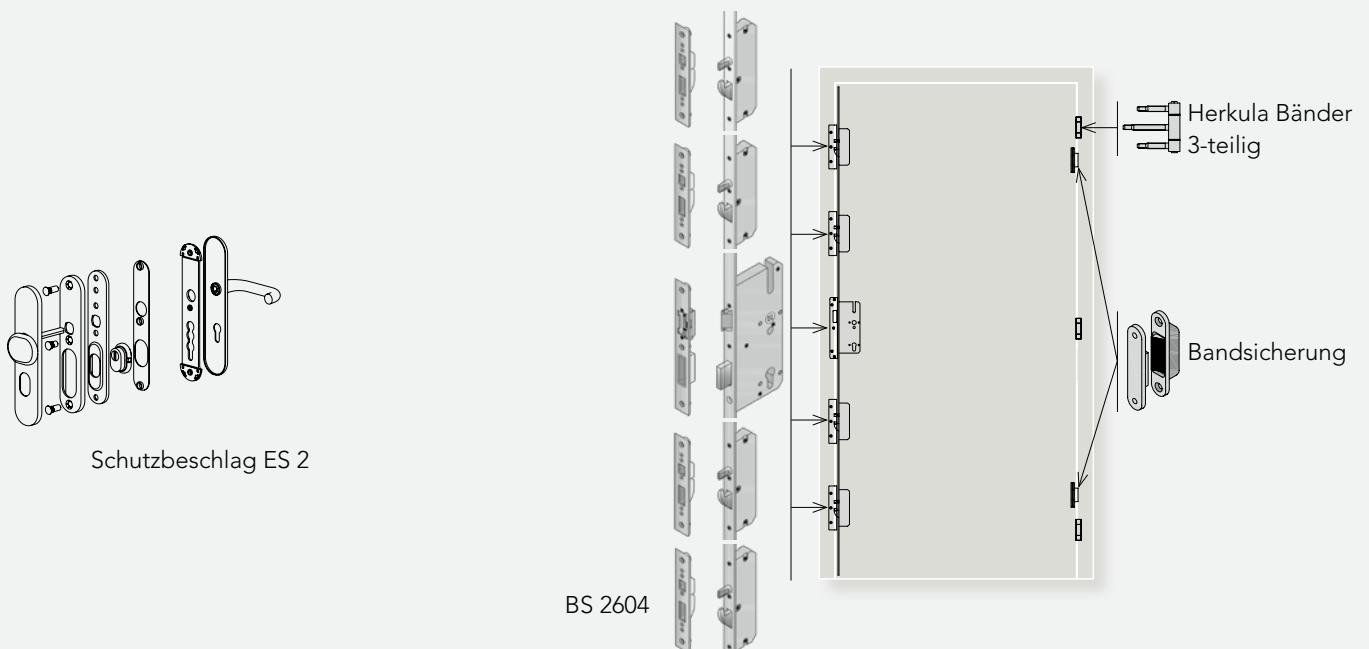

Modulsystem – Funktionstüren

Rubner Wohnungs-Eingangstüren können mit verschiedenen Funktionen variabel an Ihre Bedürfnisse und Vorgaben angepasst werden.



Einbruchhemmung

Rubner Türen sind die **italienweit** ersten in den Widerstandsklassen **RC2** und **RC3** geprüften und zertifizierten Echtholztüren. Sie bieten somit den gleichwertigen Schutz wie eine hochwertige Panzertür aus Metall.



Wärmeschutz

Die Rubner Wohnungseingangstür schützt Ihren Wohnraum vor Temperaturschwankungen, wie sie in Treppenhäusern und Eingangsbereichen vorkommen. Damit sparen Sie Energie - ein Dämmwerk von **U_D 1,4 W/(m²K)** bewahrt verlässlich die Wärme im Winter und die Kühle im Sommer.



Feuerschutz

Rubner Wohnungseingangstüren sind in Brandschutzausführung erhältlich. Wir garantieren Ihre Sicherheit mit Zertifikaten der **italienischen Feuerwiderstandsklassen EI30 und EI60** (30 bzw. 60 Minuten feuerhemmend), für **Österreich** und die **Schweiz** mit gültigen Zertifikaten der **Feuerwiderstandsklasse EI30**.



Schallschutz

Rubner Wohnungseingangstüren garantieren einen ruhigen Schlaf und bieten einen erhöhten Schallschutz bis zu **46 dB** nach DIN 4109.



DIE RAUMSPARTÜR

Meister der Zurückhaltung

Raumspartüren öffnen sich nicht raumgreifend und rechtwinklig zur Mauer. Sie ziehen sich dank des innovativen Beschlagsystems „Ergon®“ in den Rahmen zurück, so dass der benötigte Raum viel kleiner ist als bei einer traditionellen Tür. Aber Raumspartüren sind noch flexibler: Sie öffnen sich nicht nur in eine Richtung wie „normale“ Drehtüren - sie gehen nach außen und nach innen auf. Eine sinnvolle Alternative, wo jeder Zentimeter zählt.



Die Vorteile

- Platzersparnis durch verringerten Öffnungsradius
- Ermöglichung behindertengerechter Zugänge bei beengten Platzverhältnissen
- Öffnungsrichtung der Tür nach außen und innen – z.B. Zugänge zu Treppen werden so sicherer
- Robuste, langlebige Beschlagtechnik
- Maßanfertigung – in allen Holzarten
- Gestaltungsfreiheit beim Design der Tür

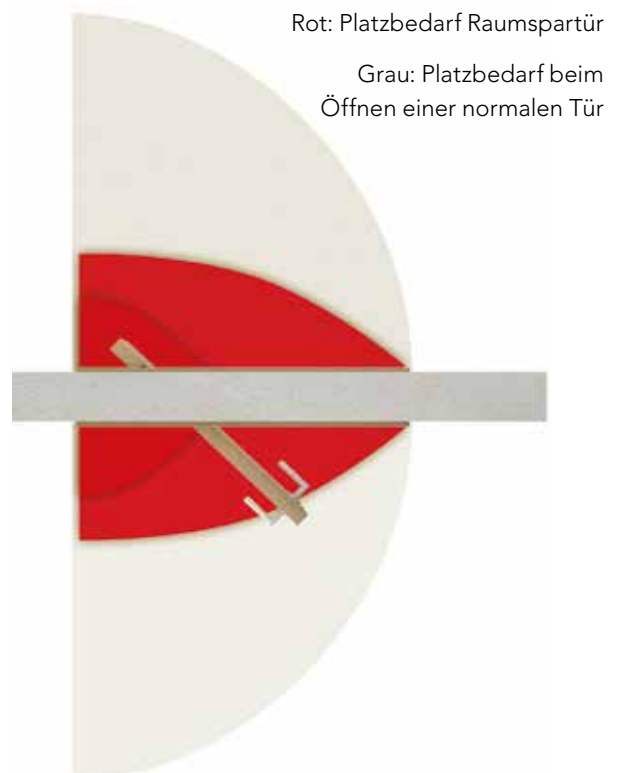

DAS FALTTÜR-SYSTEM

Der Trick mit dem Knick

Falttören holen aus beengten Platzverhältnissen das Äußerste heraus. Im Grunde sind es zwei schmale Türblätter, die in eine normale Türöffnung eingebaut werden. Sie sind durch ein zweites Set Bänder („Türangeln“) verbunden und brauchen weit weniger Platz als eine normale Drehtür. Wie jede andere Tür von Rubner werden auch diese Modelle auf Kundenwunsch maßgefertigt.

Die Vorteile

- Platzersparnis durch 2 getrennte Falttürflügel
- Hoher Bedienkomfort durch Führungsschiene oben und robuste Beschläge
- Verriegelungsmöglichkeit durch integriertes Schließsystem
- Maßanfertigung – in allen Holzarten
- Gestaltungsfreiheit beim Design der Tür

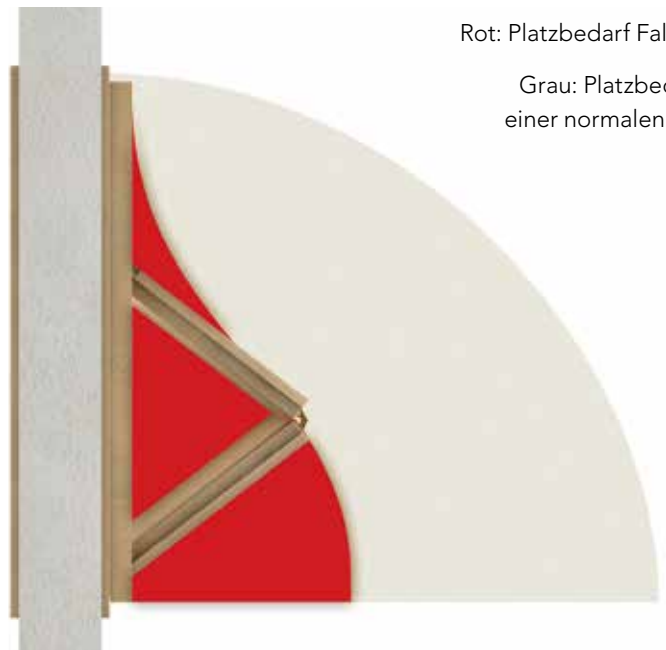

Rot: Platzbedarf Falttür

Grau: Platzbedarf einer normalen Tür



EINBAUSYSTEME RUBNER INNENTÜR

Mit Rubner Türen werden Akzente gesetzt, sie prägen die Optik des Wohnraums. Entscheiden Sie sich schon bei der Planung für die geeignetste Einbauversion, damit Ihre Rubner Tür ein harmonisches Ganzes mit Ihrem Wohnraum bildet.

Klassische Stocksysteme

Wenn das Türblatt „überfälzt“ eingebaut wird, also über die Falzverkleidung hinausragt, so entspricht dies dem klassische Einbausystem im alpinen Raum. Ob als Futter- oder Pfostenstock: Flexibel, optisch ansprechend und an die Raumverhältnisse angepasst garantiert es den rundum perfekten Abschluss der Tür.

Futterstock 35 mm überfälzt,
für Massivholztüren



Futterstock 38 oder 30 mm überfälzt
(Optional Schallschutz 39/41/42 dB)



Futterstock 25 mm Ummantelungsstock,
überfälzt

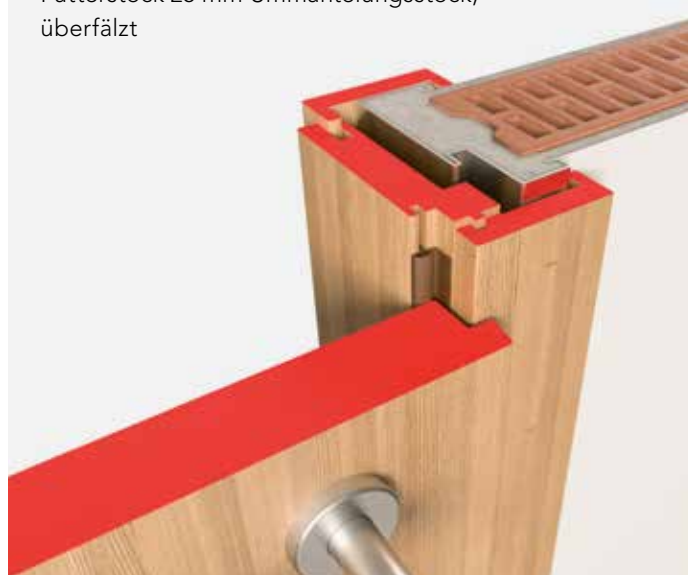

Pfostenstock, überfälzt
(Optional Schallschutz 39/41/42/46 dB)

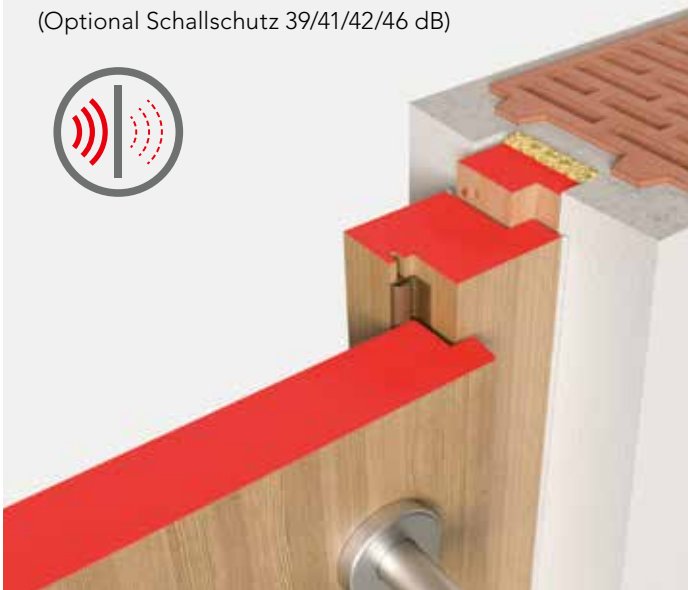

Moderne Stocksysteme

Moderne Stocksysteme zeichnen sich im Vergleich zum klassischen, überfälzten Einbau durch Zurückhaltung aus. Sie bilden mit dem Türblatt eine flächenbündige Einheit. Daher passen sie sehr gut in moderne Innenräume mit einer klaren Linienführung.

Pfostenstock an der Wand (Schweizer Modell),
überfälzt



Futterstock 38 oder 30 mm flächenbündig
(Optional Schallschutztür STILL® 38/40 dB)



Pfostenstock Typ Vinschgau,
(mit Schattenfuge) überfälzt



G-Zarge, flächenbündig



G-Zarge Typ F, flächenbündig



T-Zarge flächenbündig



G-Zarge Typ T, flächenbündig



Pfostenstock flächenbündig
(Optional Schallschutztür STILL® 38/40 dB)



F-Zarge flächenbündig



Pfostenstock Typ Vinschgau



Pfostenstock M-Zarge, Mitte Mauer, flächenbündig

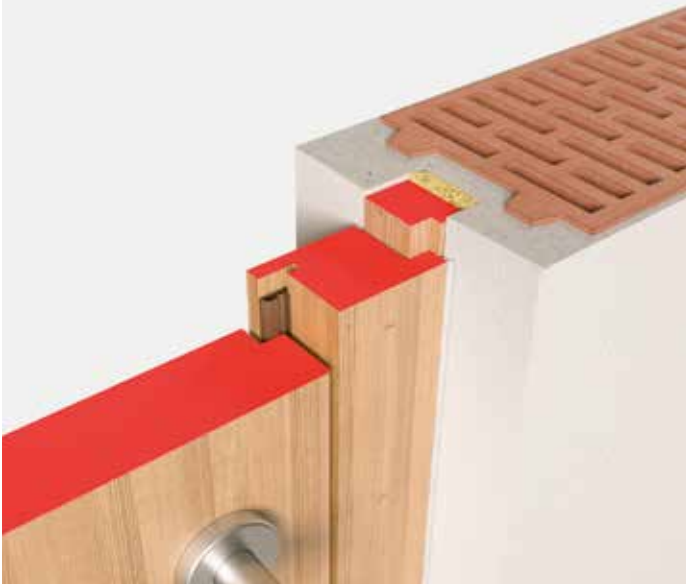

Pfostenstock M-Zarge, flächenbündig, mauerbündig



Stahlzargen

Stahlzargen werden vor allem bei stark beanspruchten Türen eingesetzt, etwa in Schulen oder öffentlichen Gebäuden mit viel Publikumsverkehr. Sie stecken besonders Stöße sehr gut weg und sind in Kombination mit Holztüren eine sehr hochwertige Lösung. Selbstverständlich gibt es auch die Möglichkeit, Brandschutztüren mit Stahlzarge einzubauen.

Stahlzarge flächenbündig



Stahlzarge „Telescop“

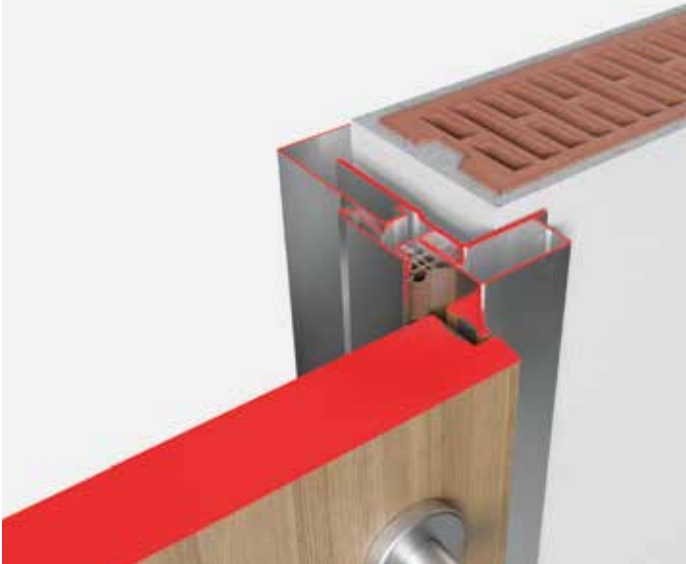

Stahlzarge „Speed“



Brandschutztüren

Brandschutztüren verhindern das Übergreifen von Flammen auf andere Räume. Daher ist das äußere Erkennungszeichen ein dunkler, rauer Brandschutzstreifen rund um das Türblatt. Dieser quillt bei Temperaturen über 150° auf und versiegelt die Türöffnung. Das Türblatt hält offenem Feuer je nach Ausführung bis zu 30 oder bis zu 60 Minuten stand.

EI 30 Pfostenstock für Brandschutztüren
(Optional Schallschutztür STILL® 42 dB)

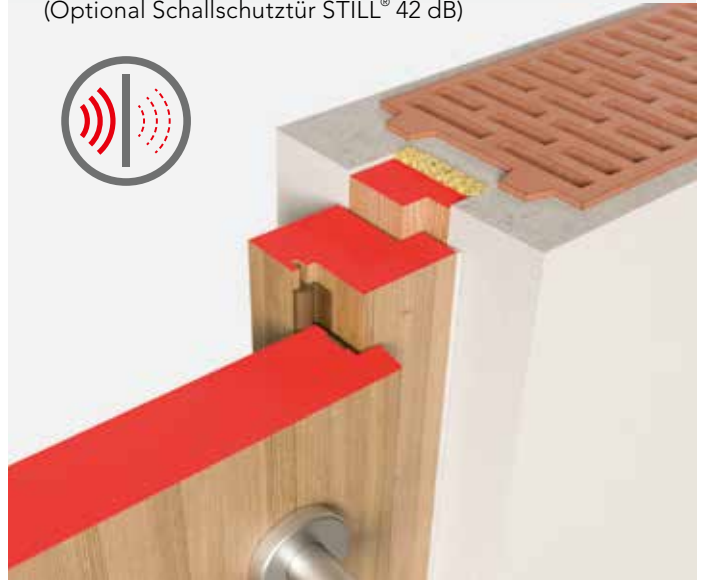

EI 30 Futterstock 38 mm überfäلت
(Optional Schallschutztür STILL® 42 dB)



EI 60 Pfostenstock Mitte Mauer

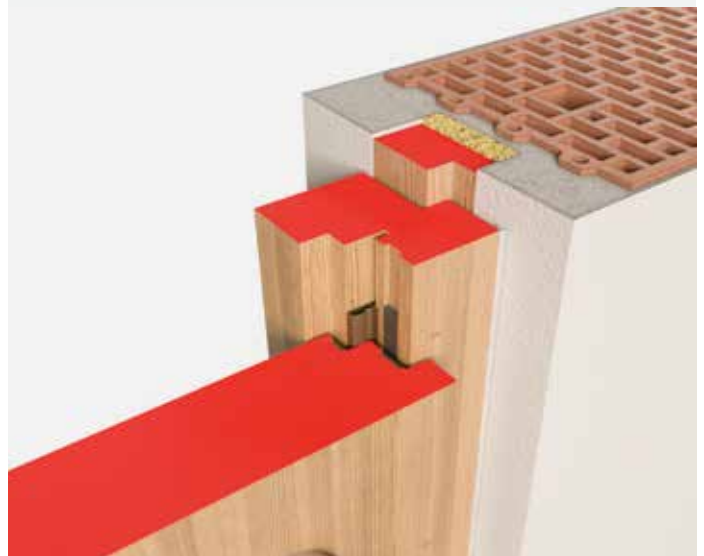

EI 30 Futterstock 38mm flächenbündig
(Optional Schallschutztür STILL® 40 dB)



EI 60 Pfostenstock überfäلت
(Optional Schallschutztür STILL® 42 dB)



EI 60 Pfostenstock mit Zusatzfutter

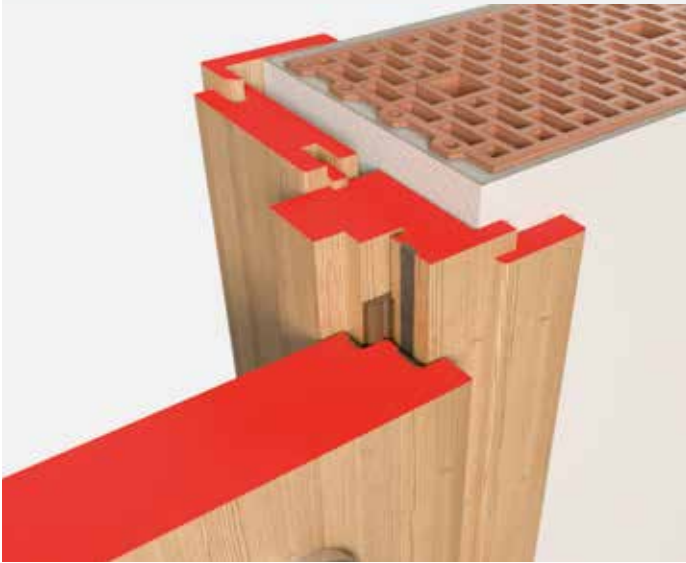

Wohnungseingangstüren

Wohnungseingangstüren sind zwar nicht Wind und Wetter ausgesetzt, müssen aber ähnlich wie Haustüren viele Anforderungen an Schall-, Einbruch- und Brandschutz erfüllen. Die Türblattstärke kann in der Ausführung 50 mm oder 65 mm gewählt werden. Die untenstehenden Grafiken geben jeweils eine der beiden möglichen Türblattstärken wieder.

EI 60 Pfostenstock flächenbündig
(Optional Schallschutz 42 dB)



WET Futterstock 50 mm 41 dB
(Variante möglich: 65 mm 42 dB)



EI 60 Pfostenstock flächenbündig mit Aufdoppelung



WET Pfostenstock 65 mm 42 dB
(Variante möglich: 50 mm 41 dB)



Die Ganzglastür

Ganzglastüren sind dort gefragt, wo Helligkeit und Licht willkommen sind. Verwendbare Glasarten, mögliche Glasbearbeitungen und die am meisten nachgefragten Beschläge für Ganzglastüren finden Sie auf den Seiten 112-113 und 123.

Die Schiebetür

Schiebetüren sind die ideale Lösung, wo Drehtüren für das Türblatt zu wenig Platz haben, wo besonders große Spannweiten geschlossen werden müssen, oder wo Trennwände eine flexible Raumnutzung erlauben sollen.

Ganzglastür mit Futterstock 38 mm

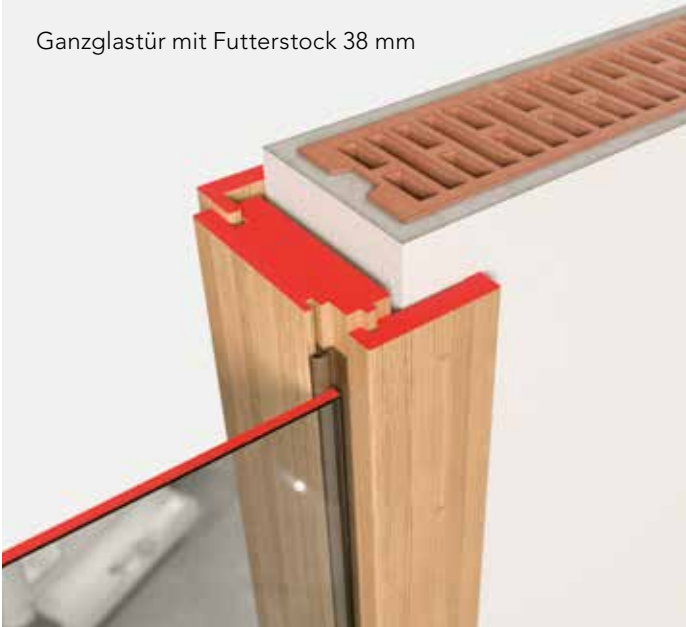

Schiebetür an der Wand



Ganzglastür mit Pfostenstock

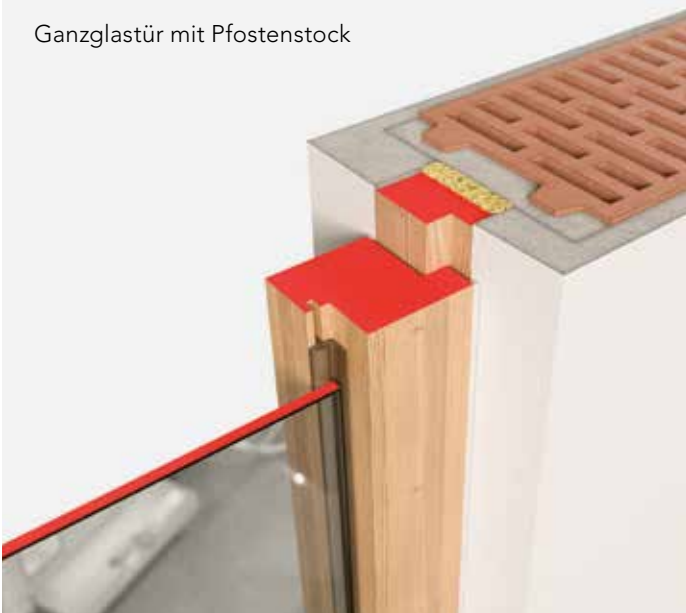

Schiebetür System Simple



Schiebetür für Metallschachtel



Schiebetür System Flexiwall



Schiebetür in der Wand



Schiebetür System Gran Lux



Schallschutz für Rubner Türen

Die meisten unserer Türsysteme können in Schallschutzausführung geliefert werden. Die vier wichtigsten Türblatt-Varianten von Schallschutztüren sehen Sie in nebenstehender Grafik. Türsysteme mit möglichen Schallschutzvarianten (38/39/40/41/42/46 dB) sind mit den nebenstehenden Icon gekennzeichnet

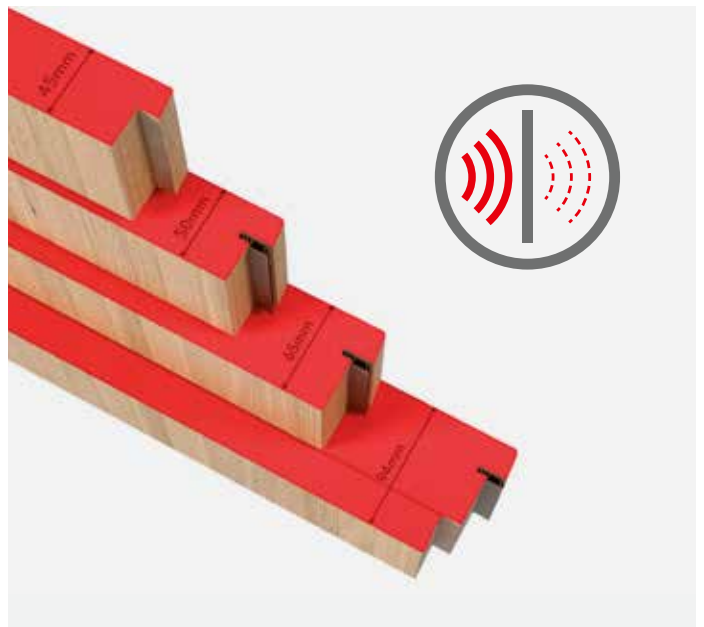

MIT HOLZ GESTALTEN

Natürliche Oberflächengestaltung mit Qualitätsholz

Rubner Türen bieten eine Vielzahl an Möglichkeiten bei der Oberflächengestaltung - von massivem Holz über Echtholz furnier bis zu Lackierungen, Glas- und Metallic-Einlagen.



Ahorn einheimisch, E1



Ahorn amerikanisch, E1



Buche, gedämpft,
gemischt, E1



Kernbuche, G5



Eiche schlicht,
Milchbeize, G5



Eiche, gekalkt, E16



Eiche astig, G5



Eiche schlicht, E1



Eiche, G5



Eiche astig, gebürstet, G5



Eiche rissig, gebürste, G5



Eiche astig, rustikal, G5



Eiche astig, E 17



Eiche astig, E 18



Eiche astig, G10



Eiche Altholz, lackiert,
gebürstet, G0



Eiche Altholz,
gebürstet, G0



Eiche schlicht, Tabak
Sauvage



Eiche astig, Tabak
Sauvage



Eiche rissig, gebürstet,
Tabak Sauvage



Eiche gemischt, E4



Eiche schlicht, E15



Esche, E20



Esche, gebürstet, E20



Esche, Milchbeize, G5



Esche, E1



Braunesche gemischt, G5



Eiche, Tabak Sauvage



Fichte gemischt, G5



Fichte astig, G5



Fichte astig, gedämpft



Fichte Altholz, G0



Kastanie gemischt G5



Kirsch europäisch,
gemischt, G5



Kirsch amerikanisch,
gemischt, G5



Lärche astfrei,
gebürstet, G5



Lärche gemischt, G5



Lärche astig, gedämpft, G0



Lärche astig, gebürstet, G5



Lärche astig, gedämpft, G5



Nuss europäisch, G5



Nuss amerikanisch,
gemischt, E1



Nuss amerikanisch, G5



Nuss amerikanisch, E8



Tanganika G5

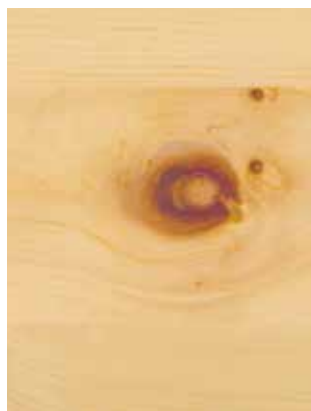

Zirm, G5

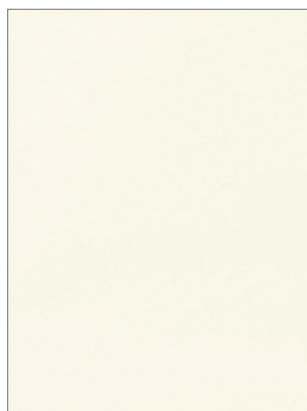

Weiß, RAL 9010

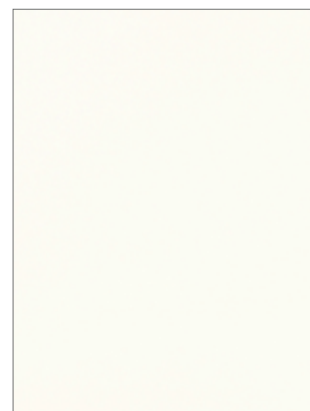

Weiß, RAL 9016

Verschiedene Oberflächenstrukturen

- Eine Tür kann nicht nur in ihrer Farbe und Maserung ein Individuum sein, sondern auch in der Struktur ihrer Oberfläche: sägerau wie frisch aus der Werkstatt, gebürstet, naturglatt, geschliffen, glänzend, matt lackiert oder laut individuellem Muster.
- Sehen und berühren Sie die unterschiedlichen Oberflächenstrukturen in einem unserer Ausstellungsräume RUBNER TÜREN WELT in Kiens oder Bozen.



Metallic



Offenporig

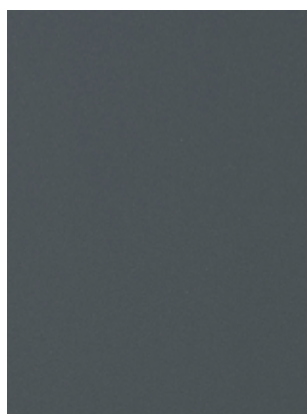

Geschlossenporig

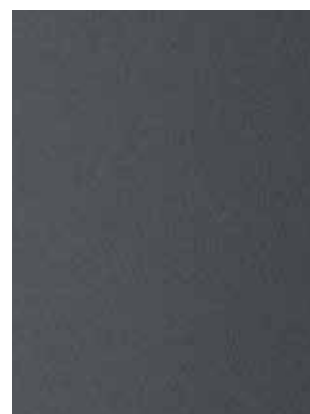

Strukturiert

Über 1000 Farbvarianten

- Neben den klassischen RAL und NCS-Farben können Sie auch Metallic-Farben oder Matt-Strukturlacke wählen



RAL-Classic-Farben



NCS-Farben



RAL Metallic-Farben

MIT GLAS GESTALTEN

Licht ist für unseren Alltag sehr wichtig

- Licht wird in der Innenarchitektur zunehmend als Gestaltungselement verwendet. Glas mit allen seinen Variationen ist dafür das ideale Material. Die gestalterischen Möglichkeiten sind nahezu unbegrenzt.
- VSG 6 mm
- VSG 8 mm
- ESG 6 mm
- ESG 8 mm
- Isolierglas auf Anfrage

Nur Glasausschnitt, Ganzglastür nicht möglich *



Transparent



Satiniert



Fumè



Uadi



* Chinchilla



* Kathedral



* ADK weiß



Design mit Folie



* ADK bronze



Madras bronze



* Facettenschliff



GANZGLASTÜREN

- Ganzglastüren können Licht hereinlassen und trotzdem die Privatsphäre wahren: Mit Satinierungen, Ätzungen und Folien kann man der einfachen Klarglastür eine pfiffige Note geben.



Klarglas



Klarglas mit
satinieren Streifen



Satinfolie mit
Klarglas-Streifen



Satiniert grau



Satiniert weiß

DRÜCKER



Gehrungsform



Cintre-R



Zoe-R



Patrik II-R



New York



Stockholm rund



Arena -R



Athinai



Stockholm plano



U-Form



Verona



Rhodos



Atlanta



Cintre Square-R



Rubner Türen arbeitet mit den führenden Herstellern von Drückergarnituren zusammen. Wir können auf Wunsch jede technisch mögliche Garnitur mit Ihrer Wunschtür kombinieren. Auf den folgenden Seiten sehen Sie eine kleine Auswahl unserer beliebtesten Modelle.



Stockholm eckig



Dallas



Dallas 2 mm



Toulon



Ronny Square-R



Galina II Square-R



Ischgl



Seattle



Madeira



Kaprun



New York
mit Schild



Torino ist mit allen verfügbaren Rosetten-Typen und Inlays (Holz, Leder, Stoff) kombinierbar!

Die Drücker sind in folgenden Ausführungen erhältlich

● Aluminium ● Edelstahl Inox ● Messing ● Bronze ● Schwarzstahl/Schwarzstahloptik ● Schwarz ● Schmiedeeisen

FSB Türdrücker

FSB steht für Qualität „made in Germany“



- FSB ist weltweit die Marke für ästhetisch und funktionale premium Beschlaglösungen für Türen und Fenster. Hierbei steht eine einzigartige Auswahl unterschiedlicher Oberflächen und Materialien in höchster Qualität zur Verfügung – basierend auf den Werkstoffen Aluminium, Edelstahl, Messing und Bronze. Neu sind die samtigmatten Aluminium-Oberflächen, welche neue Gestaltungsoptionen für jedes Interieur eröffnen. www.fsb.de/neueoberflaechen



Aluminium gestrahlt
bronzefarbig eloxiert

Aluminium gestrahlt mittel-
bronzefarbig eloxiert (C33)

Aluminium gestrahlt dunkel-
bronzefarbig eloxiert (C34)

Aluminium gestrahlt
schwarz eloxiert (C35)

FSB ASL® – Die Technik hinter dem Design

- Die neue Lagerung FSB ASL® setzt mit einer innovativen Adaptertechnik und weiteren Mehrwerten neue Standards. Diese Adaptertechnologie ermöglicht eine extrem einfache und schnelle Montage. Ausführungen als Rosettengarnituren (rund + eckig) sowie Kurz- und Langschildgarnituren sind mit den Lochungen PZ und BB sowie als WC-Ausführung möglich. Der eingebaute Hochhaltemechanismus entspricht der Norm DIN EN 1906 / Ausführungsart A. www.fsb.de/asl



Eine Auswahl der FSB Türdrücker-Modelle

www.fsb.de/digitalerkatalog



FSB 1051



FSB 1005



FSB 1015



FSB 1035



FSB 1004



FSB 1106



FSB 1251

Panikbeschläge

- Panikbeschläge retten Leben im Brandfall. Sie müssen leichtgängig sein und auf der Öffnungsseite allein durch Druck betätigt werden. So vermeidet man Verzögerungen in der Evakuierung eines Gebäudes.



Drücker rund



Drücker eckig



Panikbeschlag Twist



Panik Stangenbeschlag Exus



Panikbeschlag Slash



CISA Fast Push



CISA Fast Touch

Die Panikbeschläge und Drücker sind in folgenden Ausführungen erhältlich

● Aluminium ● Edelstahl Inox ● Schwarz ● Kunststoff

WOHNUNGSEINGANGSTÜREN ZUBEHÖR



Rundknopf ø 50



Rundknopf ø 60



Fixknopf



**Sicherheitsrosette Plano
flächenbündig mit Ziehschutz**

- Eckig oder rund
- Ausführung PZ (Profilzylinder)



**Sicherheitsrosette
vorstehend mit Ziehschutz**

- Eckig oder rund
- Ausführung PZ (Profilzylinder)
- Ausführung RZ (Rundzylinder)



Rund, Edelstahl

- 800/500 mm
- als Sonderanfertigung in abweichenden Längen erhältlich



Eckig, Edelstahl

- 800/500 mm
- als Sonderanfertigung in abweichenden Längen erhältlich



**Garntur rund oder eckig,
Metall Schwarz RAL 9005
glänzend**

- nur 800 mm



**Schutzgarnitur
mit Knopfschild außen
und Drücker auf Schild innen**



**Kombi-Schutzbeschläge
außen mit Langschild
und innen Drücker auf
Rosette**



Die Drücker sind in folgenden Ausführungen erhältlich



**Garnitur Rundknopf mit
Ziehschutz**



**Garnitur Knopf eckig
mit Ziehschutz**



**Garnitur Knopf eckig
mit Ziehschutz**



Türspion

Optische Türspione sind geeignet für Türen, bei denen Innen- und Außenseite annähernd gleichen Temperatur- und Feuchtigkeitswerten ausgesetzt sind. Für Türen, bei denen die Außenseite deutlich höheren / niedrigeren Temperaturen oder deutlich höherer oder niedrigerer Luftfeuchtigkeit ausgesetzt ist, ist eine Kondensbildung aus physikalischen Gründen unvermeidbar.

Wir raten in diesen Fällen vom Gebrauch optischer Türspione ab und empfehlen die digitale Version.



Digitaler Türspion

Olive für Türspaltsicherung

Edelstahl-Olive für Mehrfachverriegelung mit Profilzylinder AS2600 mit Türspaltsicherung TSH



Obertürschließer



Verdeckt liegender
Obertürschließer

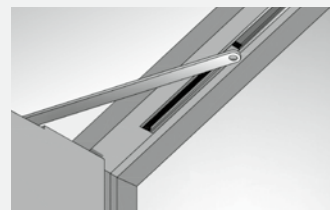

Montagemöglichkeiten TS 3000 und TS 5000



TS 3000
Obenliegender Türschließer

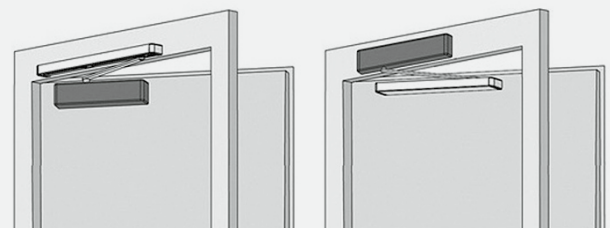

TS 5000
Obenliegender Türschließer
TS 5000 L
für Montage auf Bandgegenseite

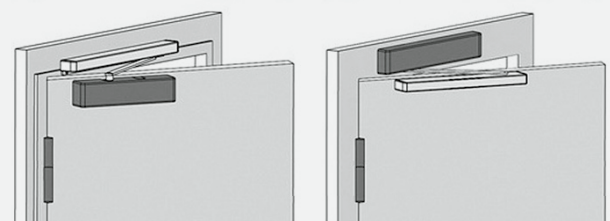

TS 3000 und TS 5000 erhältlich in den Farbtönen: Silber, Bronze, Schwarz, Messing

MEHRFACHVERRIEGELUNG

Mehrfachverriegelung mit Profilzylinder (PZ)

BS 2300



BS 2600



BS 2600 mit TSH



BS 2604



AS 3600



GU Security Automatic (PZ) mit E-Öffner

auf Anfrage erhältlich auch mit Panikfunktion



Achtung

selbstverriegelnd, nicht mit elektrischem Türöffner kombinierbar.

Elektronische Verriegelung und smarte Funktionen

Schlüssel verlegt? Das war früher vielleicht ein Problem - mit den elektronischen Zutrittssystemen für Rubner Wohnungseingangstüren brauchen Sie keine Schlüssel mehr. Ob Fingerabdruck-Scanner, Nummertastatur oder ferngesteuert wie bei modernen Autos: Elektrische Motorschlösser entriegeln auch massive Schließsysteme komfortabel und leise. Infomieren Sie sich über die letzten Entwicklungen auf unserer Website www.rubner.com/tueren!





Mehrfachverriegelung mit Rundzylinder (RZ)

Mint 1893
Mint 18938 Combi

Mint 1895
Mint 18953 Combi

Mint SV 18945
Mehrfachverriegelung,
selbstverriegelnd,
mit Panikfunktion E

GU Secury
Automatic (RZ)
mit E-Öffner
auf Anfrage erhältlich
auch mit Panikfunktion



Achtung
selbstverriegelnd,
nicht mit elektri-
schem Türöffner
kombinierbar.

Achtung
selbstverriegelnd,
nicht mit elektri-
schem Türöffner
kombinierbar.



Einpunktschloss



Unsere
meistverwendeten
Schließbleche

BÄNDER UND BESCHLÄGE

Gestaltungselement oder unauffällige Befestigung

Rubner Türen verwendet zur stabilen Befestigung seiner Innentüren hochqualitative Bänder („Angeln“ oder „Scharniere“) führender europäischer Hersteller. Damit kann das normale Setzungsverhalten einer Tür auf einfache Weise ausgeglichen werden, sowohl bei sichtbaren als auch bei verdeckten Bändern.



Herkula 16 mm



Herkula 18 mm



Otlav 101



Otlav 335



Otlav 343

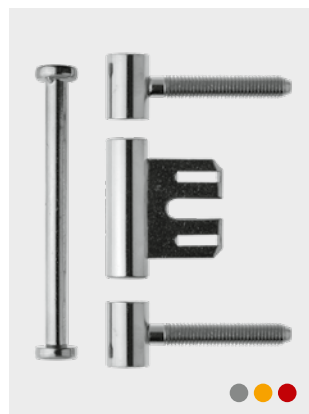

Otlav 335 Stahlzarge



Tectus 340 3D
flächenbündig, verdeckt



Die Bänder sind in folgenden Ausführungen erhältlich

● Silber ● Messing ● Bronze ● Schwarz

Beschläge für Ganzglastüren



Rundmuschel
für Ganzglastür



Eckige Griffmuschel
für Ganzglastür



Pendeltürband für
Ganzglastüren
auf Stock



Pendeltürband für
Ganzglastüren auf
Glas-Seitenteil



Dorma Studio Junior
Classic, ohne
Rosettenbohrung



Dorma Studio Junior
Office, mit
Rosettenbohrung



Griffmuschel
für Glasschiebetüren



Drehtürband für
Ganzglastüren

Beschläge für Ganzglastüren, System TECTUS



Tectus Glas



Griff



Schließmagnet



Magnetplatte

Beschläge für Schiebetüren aus Holz

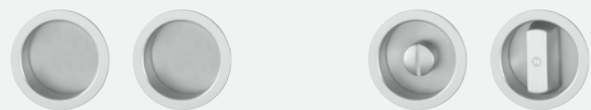

Runde Griffmuschel, optional blind,
mit Drehverschluss ●●●●

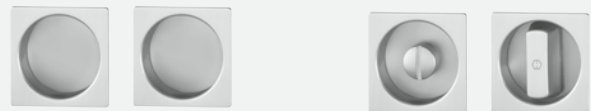

Eckige Griffmuschel, optional blind,
mit Drehverschluss ●●●●



Längliche Griffmuschel, abgerundet mit Schraube
optional blind, mit Drehverschluss; ohne sichtbare
Schraube blind, eckig oder rund ●●●●

Die Beschläge sind in folgenden Ausführungen erhältlich

● Aluminium ● Edelstahl Inox ● Messing ● Schwarz

DIE VIER STANDORTE VON RUBNER TÜREN

Unsere Mitarbeiterinnen und Mitarbeiter sind der wertvollste Teil unseres Unternehmens, der wichtigste Schlüssel unseres Erfolgs.

Das Unternehmen Rubner Türen hat sich zu einem anerkannten Holztüren-Spezialisten auf internationalen Märkten entwickelt.

Rund 190 Mitarbeiterinnen und Mitarbeiter arbeiten bei der Rubner Türen GmbH an den vier Standorten in Kiens, Percha, Pieve D'Alpago (BL) und in Klobenstein am Ritten.



1

- 1 Hauptsitz des Unternehmens in Kiens (BZ)
- 2 Standort Kiens, Produktion Innentüren
- 3 Standort Ritten, Produktion KlimaHausTüren
- 4 Standort Pieve D'Alpago (BL), Produktion Innentüren
- 5 Standort Percha, Produktion KlimaHausTüren



2



Jede Tür ein Unikat

Die hochwertigen Materialien und der facettenreiche Rohstoff Holz mit seiner natürlichen Maserung machen aus jeder Tür ein exklusives Einzelstück.



Technische Innovation

Modernste Verarbeitung und innovative Technik garantieren bei jeder Rubner Tür höchste Qualität, von der Einzelanfertigung bis hin zum Großprojekt.



Liebe zum Detail

Rubner setzt auf technische Präzision und handwerkliche Vollendung. Die Veredelung der Oberflächen sowie die Anfertigung von Details erfolgt deshalb in Handarbeit.



3

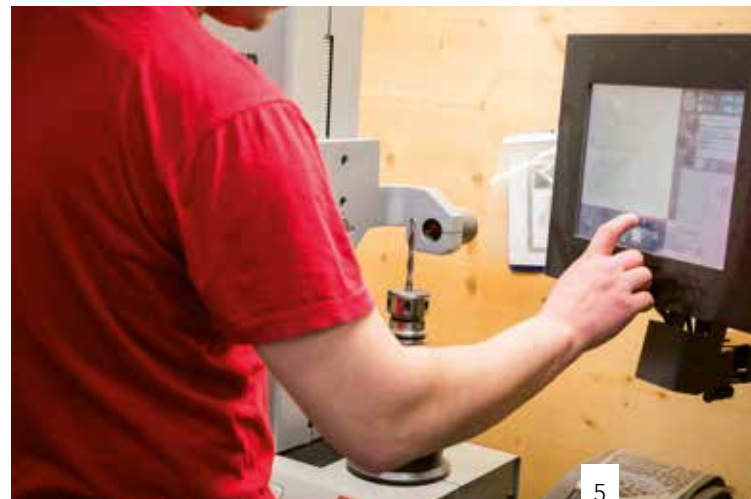

5

4



Lieferservice

Rubner Türen werden mit dem firmeneigenen Fuhrpark umweltschonend (Euro 5-Standard) direkt zum Kunden geliefert.

Einbau

Gut ausgebildete Monteure sorgen für die saubere und fachgerechte Montage der angelieferten Rubner Türen.

Kundendienst

Unser Rubner Türen Kundendienst steht kurzfristig für Nachjustierungen, Wartungen und Serviceanforderungen zur Verfügung.

ERLEBEN UND BERÜHREN

Willkommen in der Rubner Türen Welt

In zwei exklusiven Showrooms erleben Sie die Welt der Rubner Türen. Hier bekommen Sie die Gelegenheit, jedes Modell unter die Lupe zu nehmen, einen Termin zu vereinbaren und sich von Experten beraten zu lassen und Ihre Vorstellungen von der idealen Tür aus Holz als Maßanfertigung Wirklichkeit werden zu lassen. Besuchen Sie uns!

Rubner Türen Welt Bozen

Kampillcenter

Innsbrucker Straße 25/D
39100 Bozen, Italien
T: +39 0474 563 272

Anfahrtsbeschreibung

- Von der Autobahnausfahrt Bozen Nord Richtung Bozen Zentrum, nach ca. 2 km auf der rechten Seite.
- Von der Autobahnausfahrt Bozen Süd Richtung Zentrum bzw. anschließend Richtung Brenner, nach ca. 2 km auf der linken Seite.
- Vom Stadtzentrum Richtung Autobahn Bozen Nord über die Kampiller Brücke, nach ca. 200 m auf der linken Seite.

Besuchen Sie uns auch in unseren virtuellen Ausstellungen! Scannen Sie den QR-Code und machen Sie online einen Rundgang durch die Türen Welt Kiens und Bozen.



Bozen



Kiens

Rubner Türen Welt Kiens

Rubner Türen GmbH

Handwerkerzone 10
39030 Kiens, Italien
T: +39 0474 563 222

Anfahrtsbeschreibung

- Von Norden: Brennerautobahn bis Ausfahrt Brixen / Pustertal – SS49 in Richtung Bruneck / Innichen – nach Kiens an Ampel rechts abbiegen Richtung Ehrenburg.
- Von Süden: A4 bis Verona – A 22 Brennerautobahn Richtung Brenner bis Ausfahrt Brixen / Pustertal – SS49 Richtung Bruneck / Innichen – nach Kiens an Ampel rechts abbiegen Richtung Ehrenburg.
- Von Lienz: B100 / SS49 Pustertalerstraße Richtung Brixen / Bozen – vor Kiens bei Ampel links abbiegen Richtung Ehrenburg.

Die Öffnungszeiten und eventuelle Abweichungen an Sonn- und Feiertagen entnehmen Sie bitte unserer Website www.rubner.com/tueren







Die Zukunft wird aus Holz gebaut

Als Familienunternehmen in der 4. Generation steht ein vorausschauender und verantwortungsvoller Umgang mit der wertvollen Ressource Holz am Anfang unserer Wertschöpfungskette – die hinsichtlich Innovation, Vollständigkeit und Versorgungssicherheit europaweit ihresgleichen sucht.

Unsere Begeisterung und unser Know-how erstrecken sich von der Auswahl und Bearbeitung des frisch geschlagenen Rundholzes bis hin zur erfolgreichen Abwicklung von Großprojekten in Holzbauweise auf der ganzen Welt. Individuelle Lösungen, hoher Qualitätsanspruch und stetes, kontrolliertes Wachstum machen uns zum idealen Partner für die Umsetzung von Holzbauprojekten jeder Art und Größenordnung.

**1.400 MitarbeiterInnen,
18 Standorte in 4 Ländern – und eine
große Leidenschaft, die alle Menschen
in der Rubner Gruppe zu einer
großen Familie vereint: Holz.**

Alles aus einer Hand

Vom Rohstoff bis zum fertigen Gebäude verbinden wir alle Prozesse und Arbeitsschritte in einer lückenlos organisierten, innovativen und ökologisch nachhaltigen Wertschöpfungskette.

Unser Sägewerk verwendet ausschließlich Holz aus regionalen, ökologisch und sozial nachhaltig bewirtschafteten Wäldern und produziert das Schnittholz, welches das Ausgangsmaterial für die Herstellung von Brettschichtholz, Brettsperrholz, Massivholzplatten, Konstruktionsrahmenholz sowie vorgefertigte Bauelemente in Form von Tragstrukturen sowie Wand-, Decken und Dachelemente bildet.

An unseren Standorten in Italien, Österreich, Deutschland und Frankreich entstehen daraus Ein- und Mehrfamilienhäuser, Hoch- und Industriebauten sowie individuelle Großprojekte

Fenster und Türen runden das Produktportfolio der Rubner Gruppe ab.

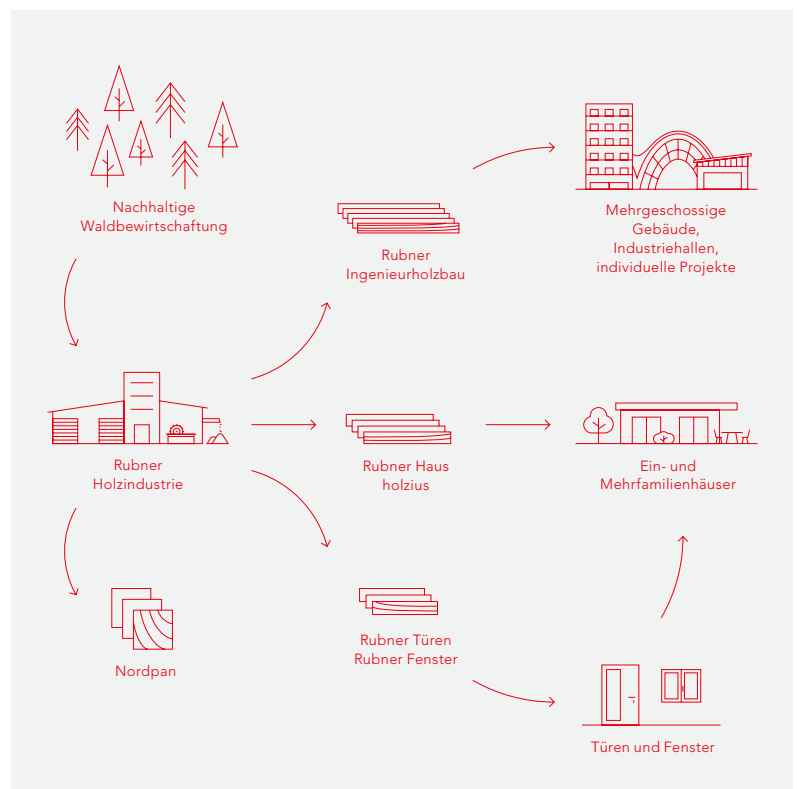

Vision

Kompromisslos gesund – Bauen mit Holz

Natürlich und nachwachsend, kann Holz einen wichtigen Beitrag zur Lösung der Herausforderungen leisten, die der Klimawandel mit sich bringt. Josef Rubner sen. erkannte die Bedeutung dieser Ressource und setzte auf den Baustoff Holz für konsequent gesundes und nachhaltiges Bauen. Von Generation zu Generation weitergegeben, bildet diese Vision heute das starke Fundament für alle Aktivitäten der Rubner Gruppe – von der Forschung & Entwicklung über die Optimierung der Arbeits- und Produktionsabläufe bis hin zur Aus- und Weiterbildung der MitarbeiterInnen. Denn wir wissen: Wie wir heute handeln, wirkt sich unmittelbar auf morgen aus.

Versprechen

Das Beste aus Holz – für die Zukunft

Natürlich, lebendig, warm – und zukunftsfähig: Holz schenkt Geborgenheit und Sicherheit. Wir kennen seine Stärken, vom kraftvollen Baum hin zum gemütlichen Zuhause oder dem innovativ gedachten Arbeitsraum. Und wir kennen auch seine Grenzen. Deshalb setzen wir diesen vielseitigen Rohstoff verantwortungsbewusst und überlegt ein, optimieren seine Verarbeitung sorgsam und nutzen möglichst alle seine Bestandteile. Für die Natur, für die Menschen – für die Zukunft.

Werte

Gemeinsam wertvoll – unkompliziert und zuverlässig

Wir bringen die Dinge auf den Punkt und konzentrieren uns aufs Wesentliche: auf den sinnvollen Einsatz des wertvollen Rohstoffs Holz und die bestmögliche Umsetzung der Projekte, die wir für Sie individuell gestalten dürfen. Zuverlässigkeit, Präzision, Ehrlichkeit und gegenseitige Wertschätzung sind die tragenden Balken unserer Zusammenarbeit mit KundInnen, GeschäftspartnerInnen und MitarbeiterInnen. Als familiengeführtes Unternehmen mit langjähriger Erfahrung kennen wir die Kraft der Gemeinschaft: Auf unser Wort können Sie sich verlassen.

Familie macht Kultur.

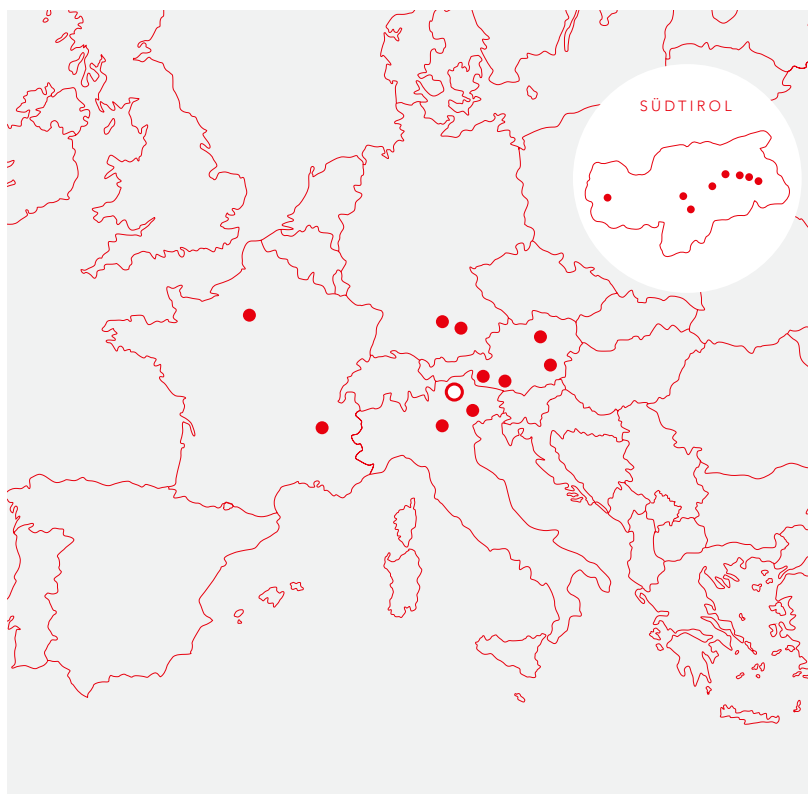

Rubner Gruppe

Holzindustrie

Rubner Holzindustrie
Rohrbach an der Lafnitz (A)

Nordpan
Olang (I)
Strassen (A)

Ingenieurholzbau

Rubner Ingenieurholzbau
Brixen (I)
Carpenedolo (I)
Ober-Grafendorf (A)
Villach (A)
Augsburg (D)
Lyon (F)
Rosny-sur-Seine (F)

Holzhausbau

Rubner Haus
Kiens (I)
München (D)

holzius
Eys / Laas (I)

Holztüren und Holzfenster

Rubner Türen
Kiens (I)
Ritten (I)
Percha (I)
Belluno (I)
Bozen (I)

Rubner Fenster
Sarnthein (I)
Kiens (I)
Bozen (I)

RUBNER QUALITÄT

Die hochwertige, technische Standardausstattung ist unabhängig vom Modell das grundlegende Merkmal jeder Rubner Tür. Beleg und Ausdruck dieses Qualitätsbewusstseins ist das „R“ Gütesiegel in jeder Tür aus dem Hause Rubner.



Wir weisen darauf hin, dass Abbildungen aufgrund der natürlichen Werkstoffeigenschaften des Holzes Abweichungen gegenüber dem tatsächlichen Produkt aufweisen können. Dies ist kein Mangel, sondern ein Resultat des natürlich gewachsenen Werkstoffes. Technische Änderungen vorbehalten.

Rubner Türen bieten viele Vorteile

- Jede Tür wird individuell auf Maß nach Kundenwünschen gefertigt
- Geprüfte Qualität durch international anerkannte Institute
- Erstklassige Holz- und Furnierqualität
- Komplettes Programm an Funktionstüren (Brandschutz, Schallschutz, Klimaschutz, Einbruchschutz)
- Umweltfreundliche Rohstoffe und Oberflächen
- Montagefertig zusammengebaute Zargen
- Über 40 Jahre Erfahrung
- Kompetente Begleitung aus einer Hand vom Angebot bis zur Montage
- Auslieferung auf Baustelle mit eigenen LKWs
- Erfahrenes Montagepersonal
- 5-Jahres-Qualitätsgarantie mit Zertifikat
- Kompetenter Kundendienst

Futterstockausführung

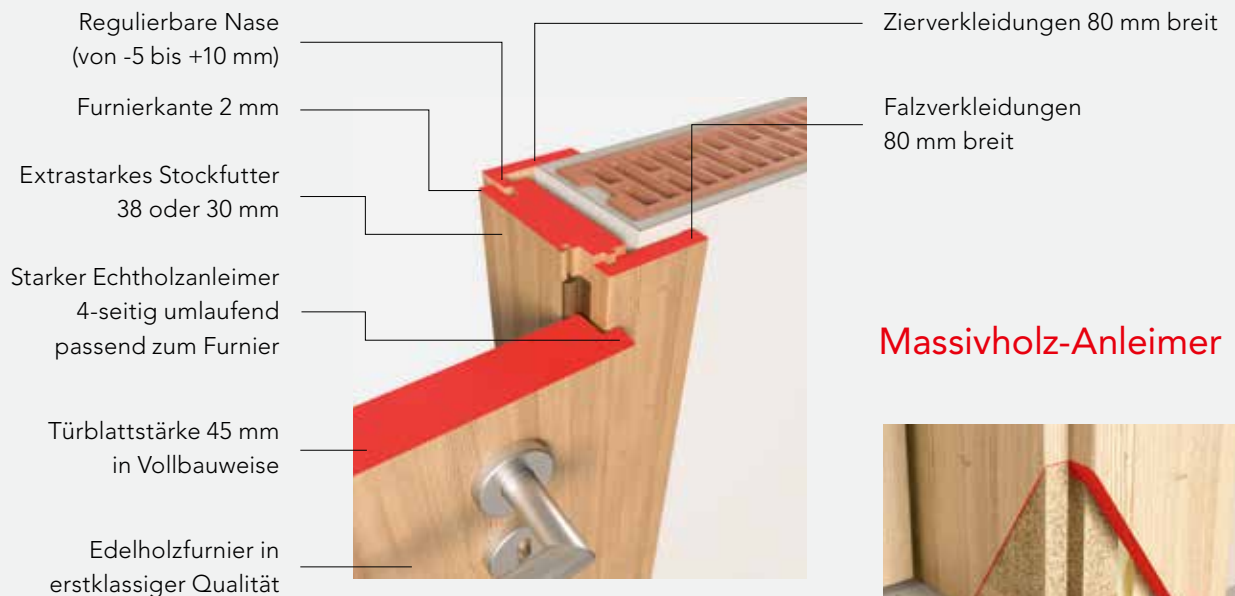

Massivholz-Anleimer



Massivholzanleimer am Stockfutter unten als Schutz vor Feuchtigkeitsaufnahme

Pfostenstockausführung

3-schichtiger Aufbau in verleimtem Massivholz (Fichte) 75 x 65 mm – Sichtseiten edelholzfurniert

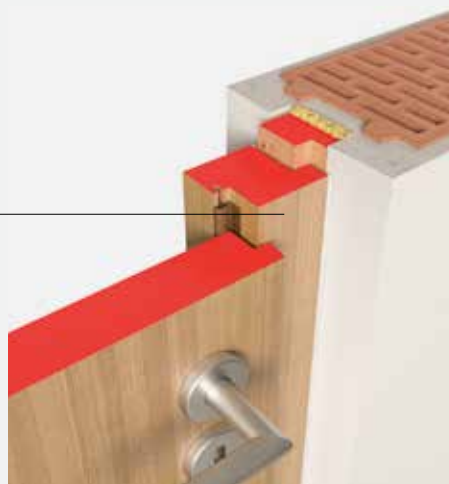

Rubner Türen GmbH

Handwerkerzone 10

39030 Kiens, Italien

T: +39 0474 563 222

F: +39 0474 563 100

tueren@rubner.com

www.rubner.com/tueren



Ein Unternehmen aus
SÜDTIROL