

Preiskatalog 2014-2017



25% TZ ab
01.08.2022



RUSTIKAL BIS MODERN

SCHMIEDEEISEN

STAHLGRAU

SCHWARZ-MATT

MESSING

EDELSTAHL



HS
ROWE

SOMMERER-Beschläge

HANS SCHEITTER

Geschmiedete Beschläge

Obwohl man es kaum wahrnimmt und es als Selbstverständlichkeit betrachtet, sind Beschläge ein Teil unseres Lebens, - die Visitenkarte unserer Häuser.

Darum sollte man sich diese, da es so viele gibt, sehr sorgfältig und gewissenhaft aussuchen.

Sollten Sie sich für einen **geschmiedeten Beschlag** entschließen, dann sind Sie bei uns an der richtigen Stelle, und wir werden Ihnen mit Rat und Tat zur Seite stehen.

Alle unsere Teile sind speziell gegen Witterungseinflüsse geschützt, d. h. verzinkt und entsprechend oberflächenbearbeitet eingebrannt, so dass selbst rauhestes Seeklima fast keine Oxydation hervorrufen kann, wenn keine Verletzung von Außen her erfolgt.

Preis nach RAL-Farben auf Anfrage, jedoch ohne Garantie.

Durch den hohen, handwerklichen Anteil an unseren Artikeln ist es uns noch möglich, auf Ihre Wünsche einzugehen und **Sonderanfertigungen**, speziell nach Ihren Wünschen gearbeitet, anzufertigen. Auch sind wir in der Lage, für den **Denkmalschutz** nach alten Mustern, Vorlagen oder Formen zu arbeiten.

Bitte beachten sie bei Ihren Bestellungen, **dass bei stückweiser Angabe der Artikel die Schrauben nicht automatisch beigelegt** werden und diese gesondert angegeben werden müssen.

Diese müssen Sie anfordern.

Die jeweils bei den Artikeln empfohlenen Schrauben sind für Ihren Bedarf nicht bindend.

Entnehmen Sie bitte die Schrauben auf den letzten beiden Seiten unseres Preiskataloges, die auch in anderen Abmessungen geliefert werden können.

Bei paarweiser Bestellung wird das Zubehör wie Drückerstift und Schrauben bei der angegebenen Türstärke beigelegt. Bei anderen Türstärken bitte Maß angeben.

Drücker und Knöpfe in drehbarer Ausführung werden generell mit Madenschraube zur Befestigung senkrecht von unten oder bei beidseitig verwendbaren Teilen waagrecht vom Griffteil Innen geliefert. Alle Knopflangschilder werden grundsätzlich mit Gewinde im Knopfhals als zusätzliche Befestigung von Innen geliefert.

Abbildungen und Maßangaben sind nicht bindend.

Konstruktive und fertigungstechnische Änderungen im Zuge der Weiterentwicklung behalten wir uns vor.

Unverbindlich empfohlene Richtpreise, ab Werk.

Die Mehrwertsteuer muss auf diese Preise noch aufgerechnet werden.

Alle vorangegangenen Preislisten verlieren hiermit ihre Gültigkeit.

Unsere Artikel sind nur über den Eisenwaren-Fachhandel erhältlich.

Pflegeanleitung:

Keine chemischen Reinigungsmittel verwenden.

Mit weichem Tuch abreiben.

Verletzung der Oberfläche wie z. B. Kratz-, Stoß- oder Schlagstellen unbedingt vermeiden.

Lieferprogramm	EI ROWE	ES IV stahlgrau E VII Antik	Schwarz Matt	M III Messing	ED 5 Edelstahl
	Seite	Seite	Seite	Seite	Seite
Badezimmerbedarf					93-96
Bänder für Fenster und Türen	23-25, 28, 30, 32	35-37, 46	56	63	
Balkenrosetten	126				
Balkenverbinder	126				
Briefeinwürfe	17	48	55	64, 68	90
Drücker- und Schlüsselrosetten	7-9	38, 44-45	52	59-62, 67	71-80
Fensterbeschläge	31	39, 46, 49-50	57	63, 65	92-93
Frontplatten und Zubehör	18-19	48	55		90
Garagentorbeschläge	33				
Garderobenbedarf	26,27	39			91
Griffangschilder	14	43			
Hausnummern	22	47	54-55	69	88-89
Hut- und Mantelhaken	26	39			90-91
Klingelplatten u. -rosetten, Zubehör	18-19	48	55	64, 68	89
Knopfangschilder	4-6, 14	40-43	51-53	58, 59	70-76
Langschilder	4-7	38, 40-43	51-53	58-63, 66	70-80
Laternen, Leuchten	33				
Möbelbeschläge	28-30	36-37			
Muschelgriffe	15	48	53	63	89
Namenschilder	20			69	
Nebenleistungen	7, 14, 20, 21, 29	44		68, 69	
Pfostenträger	126				
Rohrrahmen - Beschläge	12-13				
Schloßkastenbeschläge	12-13				81-82
Schloßriegel	32				
Schrauben, Stifte	124-125	124-125	124-125	124-125	124-125
Schriften, Symbole	34-35				
Schutzbeschläge und Zubehör	98-102, 118, 123	98-108, 119, 123	104-107, 120, 123	98-102, 104-107, 109, 118, 123	110-117, 121, 122, 123
Seilhandlaufhalter	27				
Sockelbleche	21			68	
Stoßgriffe	15-16	47	54	64	83-87
Tor- und Türbeschläge	23-25, 32				
Türdrücker	4-7	38, 40-43	51-53	58-63, 66	70-80
Türklopfer	15	38		67	88
Türknöpfe	10-11	38, 45		67	122
Türstopper					96
Ziernägel/Decknägel	21			69	

Oberflächen und Material - Rost- und Wettergeschützt

EI ROWE	gehämmert, verzinkt, schwarz-durchgerieben und lackiert, eingebrannt
ES IV stahlgrau	ungehämmert / gehämmert, verzinkt, gefärbt, lackiert, eingebrannt
Schwarz-Matt	ungehämmert / gehämmert, verzinkt, schwarz matt lackiert, eingebrannt
M III Messing	ungehämmert / gehämmert



Bez. 100 Z/200 Z



Bez. 325/200 H

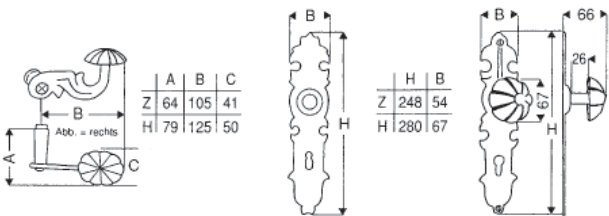

Zimmertür EI ROWE

Bezeichnung	Typ	Best.-Nr.	€	ME
Drücker 100 Z	<input type="checkbox"/> 8 mm links	012 00 82	25,80	St.
	<input type="checkbox"/> 8 mm rechts	012 00 84	25,80	St.
Langschild 200 Z	Drückerpaar mit Stift Tst. ca. 40 mm	012 00 28	53,60	Pa.
	72 mm BB	022 00 71	10,90	St.
	Schilderpaar BB mit Schrauben	022 00 21	22,60	Pa.
	72 mm PZ	022 00 72	10,90	St.
	Schilderpaar PZ mit Schrauben	022 00 22	22,60	Pa.
Bad/WC-Langschild 200/8	mit Schlitzkopf + Stift	023 00 04	17,60	St.
Bad/WC-Langschild 200/814	mit Riegelolive	023 00 84	30,20	St.
	Schilderpaar WC mit Stift+Schrauben	023 00 24	48,60	Pa.
	<input type="checkbox"/> 8 mm 78 mm Entfernung			
Knopflangschild 316/200 Z	72 mm PZ (Abb. Seite 14)	033 60 02	32,60	St.

zu verwendende Schrauben 2 St. 4x20 HRK

Haustür EI ROWE

Bezeichnung	Typ	Best.-Nr.	€	ME
Drücker 100 H	<input type="checkbox"/> 10 mm links	010 00 02	29,80	St.
	<input type="checkbox"/> 10 mm rechts	010 00 04	29,80	St.
	Drückerpaar mit Stift Tst. ca. 68	010 00 29	62,20	Pa.
Langschild 200 H	92 mm PZ	020 00 92	14,45	St.
	Schilderpaar PZ mit Schrauben	020 00 23	29,90	Pa.
Knopflangschild 325/200 H	92 mm PZ	032 20 02	31,80	St.

zu verwendende Schrauben 2 St. 5x20 HRK

Zimmertür EI ROWE

Bezeichnung	Typ	Best.-Nr.	€	ME
Drücker 104 Z	<input type="checkbox"/> 8 mm links	012 04 82	28,60	St.
	<input type="checkbox"/> 8 mm rechts	012 04 84	28,60	St.
Langschild 204 Z	Drückerpaar mit Stift Tst. ca. 40 mm	012 04 28	59,20	Pa.
	72 mm BB	022 04 71	12,10	St.
	Schilderpaar BB mit Schrauben	022 04 21	25,00	Pa.
	72 mm PZ	022 04 72	12,10	St.
	Schilderpaar PZ mit Schrauben	022 04 22	25,00	Pa.
Bad/WC-Langschild 204/8	mit Schlitzkopf + Stift	023 04 04	18,80	St.
Bad/WC-Langschild 204/814	mit Riegelolive	023 04 84	31,40	St.
	Schilderpaar WC mit Stift+Schrauben	023 04 24	51,00	Pa.
	<input type="checkbox"/> 8 mm 78 mm Entfernung			
Knopflangschild 302/204 Z	72 mm PZ	033 24 02	29,70	St.
	zu verwendende Schrauben 2 St. 4x20 HRK			
Türknoopf 3021	<input type="checkbox"/> 8 mm, gerade	031 21 82	22,20	St.

Haustür EI ROWE

Bezeichnung	Typ	Best.-Nr.	€	ME
Drücker 104 H	<input type="checkbox"/> 8 mm links	010 04 82	33,20	St.
	<input type="checkbox"/> 8 mm rechts	010 04 84	33,20	St.
	Drückerpaar mit Stift Tst. ca. 40 mm	010 04 28	68,40	Pa.
	<input type="checkbox"/> 10 mm links	010 04 02	33,20	St.
	<input type="checkbox"/> 10 mm rechts	010 04 04	33,20	St.
	Drückerpaar mit Stift Tst. ca. 68mm	010 04 29	69,00	Pa.
Langschild 204 H	92 mm PZ	020 04 92	15,30	St.
	Schilderpaar PZ mit Schrauben	020 04 23	31,60	Pa.
Knopflangschild 301/204 H	92 mm PZ	032 14 02	32,70	St.
	zu verwendende Schrauben 2 St. 5x20 HRK			
Türknoopf 3011	<input type="checkbox"/> 10 mm, gerade	031 11 02	24,00	St.



Bez. 104 Z/204 Z



Bez. 302/204 Z

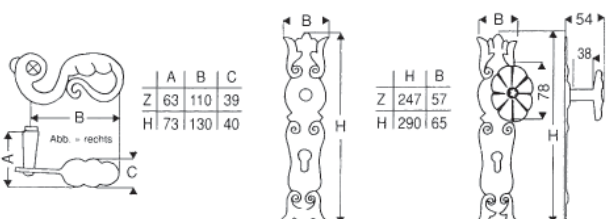



Bez. 108 Z/208 Z



Bez. 316/208 H

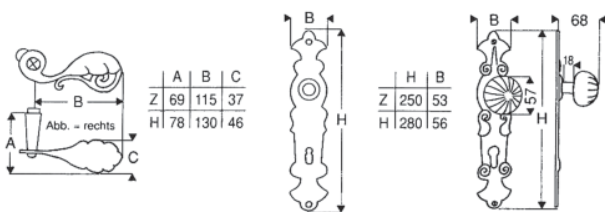

Zimmertür EI ROWE

Bezeichnung	Typ	Best.-Nr.	€	ME
Drückergarnitur, mit Zubehör	108 Z, 208 Z, 8 mm, 72 mm BB	019 05 10	89,40	Gr.
	108 Z, 208 Z, 8 mm, 72 mm PZ	019 05 20	89,40	Gr.
Bad/WC-Garnitur, mit Zubehör	108 Z, 208/8, 208/814	019 05 30	115,40	Gr.
	□ 8 mm 78 mm Entfernung			
Drücker 108 Z	□ 8 mm links	012 08 82	32,70	St.
	□ 8 mm rechts	012 08 84	32,70	St.
Langschild 208 Z	Drückerpaar mit Stift Tst. ca. 40 mm	012 08 28	67,40	Pa.
	72 mm BB	022 08 71	10,60	St.
	Schilderpaar BB mit Schrauben	022 08 21	22,00	Pa.
	72 mm PZ	022 08 72	10,60	St.
Bad/WC-Langschild 208/8	Schilderpaar PZ mit Schrauben	022 08 22	22,00	Pa.
	mit Schlitzkopf und Stift	023 08 04	17,30	St.
Bad/WC-Langschild 208/814	mit Riegelolive	023 08 84	29,90	St.
	WC-Schilderpaar mit Stift+Schrauben	023 08 24	48,00	Pa.
Knopflangschild 355/208 Z	□ 8 mm 78 mm Entfernung			
	72 mm PZ (Abb. Seite 14)	033 58 02	35,70	St.

zu verwendende Schrauben 2 St. 4x20 HRK

Haustür EI ROWE

Bezeichnung	Typ	Best.-Nr.	€	ME
Drücker 108 H	□ 8 mm links	010 08 82	37,10	St.
	□ 8 mm rechts	010 08 84	37,10	St.
	Drückerpaar mit Stift Tst. ca. 40 mm	010 08 28	76,20	Pa.
	□ 10 mm links	010 08 02	37,10	St.
	□ 10 mm rechts	010 08 04	37,10	St.
	Drückerpaar mit Stift Tst. ca. 68 mm	010 08 29	76,80	Pa.
Langschild 208 H	92 mm PZ	020 08 92	13,60	St.
	Schilderpaar PZ mit Schrauben	020 08 23	28,20	Pa.
Knopflangschild 316/208 H	92 mm PZ	032 68 02	34,40	St.
	92 mm PZ, Knopf links gekröpft	032 68 52	39,60	St.
	92 mm PZ, Knopf rechts gekröpft	032 68 54	39,60	St.

zu verwendende Schrauben 2 St. 5x20 HRK



Bez. 112 Z/216 Z



Bez. 325/216 H

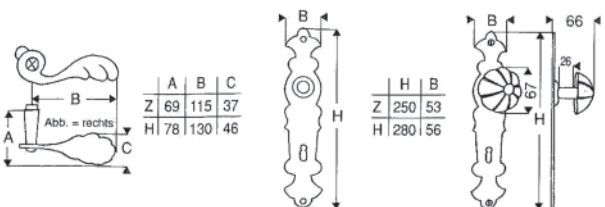

Zimmertür EI ROWE

Bezeichnung	Typ	Best.-Nr.	€	ME
Drücker 112 Z	□ 8 mm links	012 12 82	21,40	St.
	□ 8 mm rechts	012 12 84	21,40	St.
	Drückerpaar mit Stift Tst. ca. 40 mm	012 12 28	44,80	Pa.
	72 mm BB	022 16 71	10,40	St.
Langschild 216 Z	Schilderpaar BB mit Schrauben	022 16 21	21,60	Pa.
	72 mm PZ	022 16 72	10,40	St.
Bad/WC-Langschild 216/8	Schilderpaar PZ mit Schrauben	022 16 22	21,60	Pa.
	mit Schlitzkopf und Stift	023 16 04	17,10	St.
Bad/WC-Langschild 216/814	mit Riegelolive	023 16 84	29,70	St.
	WC-Schilderpaar mit Stift+Schrauben	023 16 24	47,60	Pa.
Knopflangschild 344/216 Z	□ 8 mm 78 mm Entfernung			
	72 mm PZ (Knopf Abb. S. 10 / 344)	033 46 02	27,30	St.

zu verwendende Schrauben 2 St. 4x20 HRK

Haustür EI ROWE

Bezeichnung	Typ	Best.-Nr.	€	ME
Drücker 112 H	□ 8 mm links	010 12 82	26,40	St.
	□ 8 mm rechts	010 12 84	26,40	St.
	Drückerpaar mit Stift Tst. ca. 40 mm	010 12 28	54,80	Pa.
	□ 10 mm links	010 12 02	26,40	St.
	□ 10 mm rechts	010 12 04	26,40	St.
	Drückerpaar mit Stift Tst. ca. 68 mm	010 12 29	55,40	Pa.
Langschild 216 H	92 mm PZ	020 16 92	12,20	St.
	Schilderpaar PZ mit Schrauben	020 16 23	25,40	Pa.
Knopflangschild 325/216 H	92 mm PZ	032 26 02	30,50	St.

zu verwendende Schrauben 2 St. 5x20 HRK



Bez. 170 Z/270 Z



Bez. 316/270 H

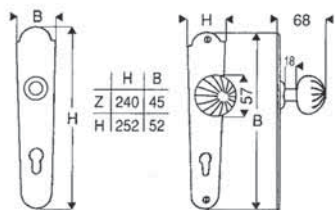
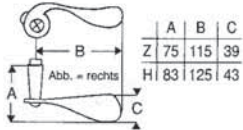

Zimmertür EI ROWE

Bezeichnung	Typ	Best.-Nr.	€	ME
Drückergarnitur, mit Zubehör	170 Z, 270 Z, 8 mm, 72 mm BB	019 09 10	65,40	Gr.
	170 Z, 270 Z, 8 mm, 72 mm PZ	019 09 20	65,40	Gr.
Bad/WC-Garnitur, mit Zubehör	170 Z, 270/8, 270/814	019 09 30	91,40	Gr.
	□ 8 mm 78 mm Entfernung			
Drücker 170 Z	□ 8 mm links	012 70 82	21,00	St.
	□ 8 mm rechts	012 70 84	21,00	St.
Langschild 270 Z	Drückerpaar mit Stift Tst. ca. 40 mm	012 70 28	44,00	Pa.
	72 mm BB	022 70 71	10,30	St.
	Schilderpaar BB mit Schrauben	022 70 21	21,40	Pa.
	72 mm PZ	022 70 72	10,30	St.
Bad/WC-Langschild 270/8	Schilderpaar PZ mit Schrauben mit Schlitzkopf und Stift	022 70 22	21,40	Pa.
Bad/WC-Langschild 270/814	mit Riegelolive	023 70 04	17,00	St.
	WC-Schilderpaar mit Stift+Schrauben	023 70 84	29,60	St.
Knopflangschild 355/270 Z	□ 8 mm 78 mm Entfernung	023 70 24	47,40	Pa.
	72 mm PZ (Abb. Seite 14)	033 57 02	35,50	St.

zu verwendende Schrauben 2 St. 4x20 HRK

Haustür EI ROWE

Bezeichnung	Typ	Best.-Nr.	€	ME
Drücker 170 H	□ 8 mm links	010 70 82	25,30	St.
	□ 8 mm rechts	010 70 84	25,30	St.
	Drückerpaar mit Stift Tst. ca. 40 mm	010 70 28	52,60	Pa.
	□ 10 mm links	010 70 02	25,30	St.
	□ 10 mm rechts	010 70 04	25,30	St.
	Drückerpaar mit Stift Tst. ca. 68 mm	010 70 29	53,20	Pa.
Langschild 270 H	92 mm PZ	020 70 92	11,50	St.
	Schilderpaar PZ mit Schrauben	020 70 23	24,00	Pa.
Langschild 316/270 H	92 mm PZ	032 67 02	33,80	St.
	92 mm PZ, Knopf links gekröpft	032 67 52	39,00	St.
	92 mm PZ, Knopf rechts gekröpft	032 67 54	39,00	St.

zu verwendende Schrauben 2 St. 5x20 HRK

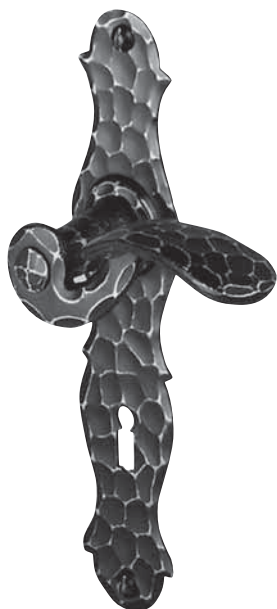

Bez. 182 Z/272 Z



Bez. 344/272 Z

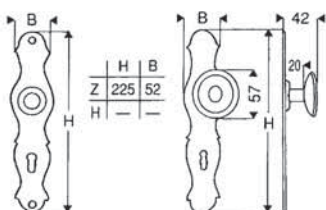
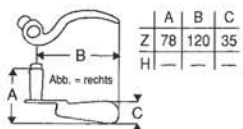

Zimmertür EI ROWE

Bezeichnung	Typ	Best.-Nr.	€	ME
Drückergarnitur mit Zubehör	182 Z, 272 Z, 8 mm, 72 mm BB	019 11 10	58,80	Gr.
	182 Z, 272 Z, 8 mm, 72 mm PZ	019 11 20	58,80	Gr.
Bad/WC-Garnitur mit Zubehör	182 Z, 272/8, 272/814	019 11 30	84,80	Gr.
	□ 8 mm 78 mm Entfernung			
Drücker 182 Z	□ 8 mm links	012 82 82	18,10	St.
	□ 8 mm rechts	012 82 84	18,10	St.
Langschild 272 Z	Drückerpaar mit Stift Tst. ca. 40 mm	012 82 28	38,20	Pa.
	72 mm BB	022 72 71	9,90	St.
	Schilderpaar BB mit Schrauben	022 72 21	20,60	Pa.
	72 mm PZ	022 72 72	9,90	St.
Bad/WC-Langschild 272/8	Schilderpaar PZ mit Schrauben	022 72 22	20,60	Pa.
Bad/WC-Langschild 272/814	mit Schlitzkopf und Stift	023 72 04	16,60	St.
	mit Riegelolive	023 72 84	29,20	St.
Knopflangschild 344/272 Z	WC-Schilderpaar mit Stift+Schrauben	023 72 24	46,60	Pa.
	□ 8 mm 78 mm Entfernung	033 42 02	27,10	St.
	72 mm PZ			

zu verwendende Schrauben 2 St. 4x20 HRK

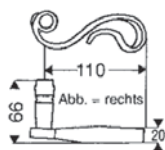

Bez. 193/293

Zimmer-/Haustür EI ROWE

Bezeichnung	Typ	Best.-Nr.	€	ME
Drücker 193 Z	<input type="checkbox"/> 8 mm links	010 93 82	27,10	St.
	<input type="checkbox"/> 8 mm rechts	010 93 84	27,10	St.
	Drückerpaar mit Stift Tst. ca. 40 mm	010 93 28	56,20	Pa.
Drücker 193 H	<input type="checkbox"/> 10 mm links	010 93 02	27,10	St.
	<input type="checkbox"/> 10 mm rechts	010 93 04	27,10	St.
	Drückerpaar mit Stift Tst. ca. 68 mm	010 93 29	56,80	Pa.
Langschild 293 Z	72 mm BB	020 93 71	9,80	St.
	Schilderpaar BB mit Schrauben	020 93 21	20,40	Pa.
	72 mm PZ	020 93 72	9,80	St.
Bad/WC-Langschild 293/8	Schilderpaar PZ mit Schrauben	020 93 22	20,40	Pa.
	mit Schlitzkopf und Stift	023 93 04	16,50	St.
Bad/WC-Langschild 293/814	mit Riegelolive	023 93 84	29,10	St.
	WC-Schilderpaar mit Stift+Schrauben	023 93 24	46,40	Pa.
Langschild 293 H	<input type="checkbox"/> 8 mm 78 mm Entfernung			
	92 mm BB	020 93 91	9,80	St.
	92 mm PZ	020 93 92	9,80	St.
	Schilderpaar PZ mit Schrauben	020 93 23	20,40	Pa.

zu verwendende Schrauben 2 St. 4x20 HRK



Bez. 261

Bez. 160/260

Ringdrücker 160 EI ROWE

Bezeichnung	Typ	Best.-Nr.	€	ME
Ringdrücker 160	einzeln ohne Rosetten			
	<input type="checkbox"/> 8 mm	011 60 82	47,00	St.
	<input type="checkbox"/> 10 mm	011 60 02	47,00	St.

wahlweise auch mit jeder anderen Rosette aus unserem Programm kombinierbar, bitte bei Bestellung genau angeben.

Drückerrosette 260 EI ROWE

Bezeichnung	Typ	Best.-Nr.	€	ME
Drückerrosette 260	dazu einzeln ohne Ring	026 60 00	7,20	St.

zu verwendende Schrauben 2 St. 5x20 HRK

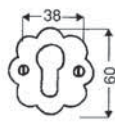
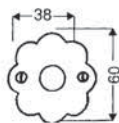
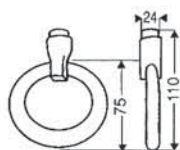

Schlüsselrosette 261 EI ROWE

Bezeichnung	Typ	Best.-Nr.	€	ME
Schlüsselrosette 261	dazu einzeln			
	BB	027 61 01	4,70	St.
	PZ	027 61 02	4,70	St.

zu verwendende Schrauben 2 St. 4x20 HRK

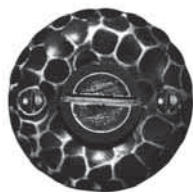

WC-Außen

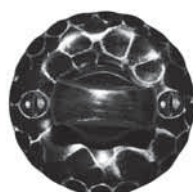

WC-Innen

Nebenleistungen für Drücker, Langschilder und Rosetten

	Best.-Nr.	€	ME
Drückerhals bis 20 mm verlängern	996 10 01	8,70	St.
Drückerhals bis 40 mm verlängern	996 10 02	10,30	St.
Drückerhals ohne Ansatzführung (für Kastenschloß)	996 10 11	3,30	St.
Drücker fest vernieten auf Langschild oder Rosette	996 10 19	6,90	St.
Drücker drehbar befestigen auf Langschild oder Rosette	996 10 21	4,20	St.
Sonderlochung <input type="checkbox"/> - Lochung beim Drücker und Schlüssellochentfernung bei Langschildern	996 20 01	4,20	St.
Mehrpreis für WC-Schlitzkopf und Stift, Außen	996 23 00	6,70	St.
Mehrpreis für WC-Olive, Innen	996 23 01	19,30	St.

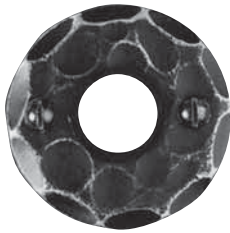

Bez. 246

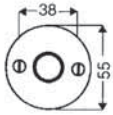

Bez. 247

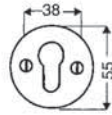

Drückerrossette 246

EI ROWE

Bezeichnung	Typ	Best.-Nr.	€	ME
Drückerrossette 246		026 46 00	6,10	St.
	Drückerrossettenpaar mit Schrauben	026 46 26	13,20	Pa.

zu verwendende Schrauben 2 St. 5x20 HRK

Schlüsselrossette 247

EI ROWE

Bezeichnung	Typ	Best.-Nr.	€	ME
Schlüsselrossette 247	BB	027 47 01	4,20	St.
	Schlüsselrossettenpaar BB mit Schrauben	027 47 21	9,20	Pa.
	PZ	027 47 02	4,20	St.
	Schlüsselrossettenpaar PZ mit Schrauben	027 47 22	9,20	Pa.
Bad/WC-Rosette 247/8	mit Schlitzkopf und Stift	023 47 04	10,90	St.
Bad/WC-Rosette 247/814	mit Riegelolive	023 47 84	23,50	St.
	WC-Rosettenpaar mit Stift+Schrauben	023 47 24	35,20	Pa.

zu verwendende Schrauben 2 St. 4x20 HRK



Bez. 256

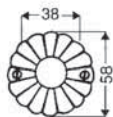

Bez. 257

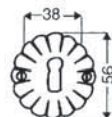

Drückerrossette 256

EI ROWE

Bezeichnung	Typ	Best.-Nr.	€	ME
Drückerrossette 256		026 56 00	7,20	St.
	Drückerrossettenpaar mit Schrauben	026 56 26	15,40	Pa.

zu verwendende Schrauben 2 St. 5x20 HRK

Schlüsselrossette 257

EI ROWE

Bezeichnung	Typ	Best.-Nr.	€	ME
Schlüsselrossette 257	BB	027 57 01	4,70	St.
	Schlüsselrossettenpaar BB mit Schrauben	027 57 21	10,20	Pa.
	PZ	027 57 02	4,70	St.
	Schlüsselrossettenpaar PZ mit Schrauben	027 57 22	10,20	Pa.

zu verwendende Schrauben 2 St. 4x20 HRK

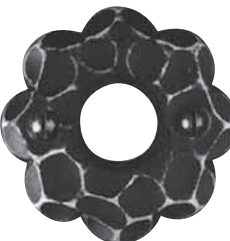

Bez. 260

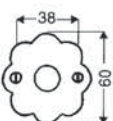

Bez. 261

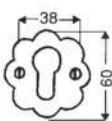

Drückerrossette 260

EI ROWE

Bezeichnung	Typ	Best.-Nr.	€	ME
Drückerrossette 260		026 60 00	7,20	St.
	Drückerrossettenpaar mit Schrauben	026 60 26	15,40	Pa.

zu verwendende Schrauben 2 St. 5x20 HRK

Schlüsselrossette 261

EI ROWE

Bezeichnung	Typ	Best.-Nr.	€	ME
Schlüsselrossette 261	BB	027 61 01	4,70	St.
	Schlüsselrossettenpaar BB mit Schrauben	027 61 21	10,20	Pa.
	PZ	027 61 02	4,70	St.
	Schlüsselrossettenpaar PZ mit Schrauben	027 61 22	10,20	Pa.

zu verwendende Schrauben 2 St. 4x20 HRK



Bez. 266

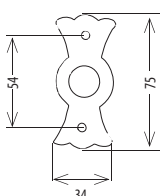

Bez. 267

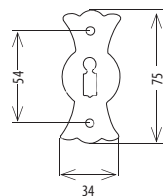

Drückerrossette 266

EI ROWE

Bezeichnung	Typ	Best.-Nr.	€	ME
Drückerrossette 266		026 66 00	7,00	St.
	Drückerrossettenpaar mit Schrauben	026 66 26	15,00	Pa.

zu verwendende Schrauben 2 St. 5x20 HRK

Schlüsselrossette 267

EI ROWE

Bezeichnung	Typ	Best.-Nr.	€	ME
Schlüsselrossette 267	BB	027 67 01	4,70	St.
	Schlüsselrossettenpaar BB mit Schrauben	027 67 21	10,20	Pa.
	PZ	027 67 02	4,70	St.
	Schlüsselrossettenpaar PZ mit Schrauben	027 67 22	10,20	Pa.

zu verwendende Schrauben 2 St. 4x20 HRK

Alle Rosetten auch in WC-Ausführung lieferbar.

Abbildungen und Mehrpreise siehe Nebenleistungen auf Seite 7



Bez. 268

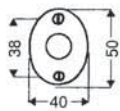

Bez. 269

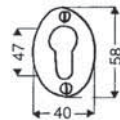

Drückerrossette 268

EI ROWE

Bezeichnung	Typ	Best.-Nr.	€	ME
Drückerrossette 268		026 68 00	6,35	St.
	Drückerrossettenpaar mit Schrauben	026 68 26	13,70	Pa.

zu verwendende Schrauben 2 St. 5x20 HRK

Schlüsselrossette 269

EI ROWE

Bezeichnung	Typ	Best.-Nr.	€	ME
Schlüsselrossette 269	BB	027 69 01	4,20	St.
	Schlüsselrossettenpaar BB mit Schrauben	027 69 21	9,20	Pa.
	PZ	027 69 02	4,20	St.
	Schlüsselrossettenpaar PZ mit Schrauben	027 69 22	9,20	Pa.

zu verwendende Schrauben 2 St. 4x20 HRK



Bez. 280

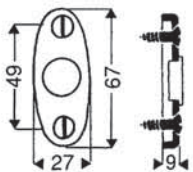

Bez. 281

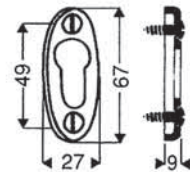

Drückerrossette 280

EI ROWE

Bezeichnung	Typ	Best.-Nr.	€	ME
Drückerrossette 280		026 80 00	5,10	St.
	Drückerrossettenpaar mit Schrauben	026 80 26	11,60	Pa.

Schlüsselrossette 281

EI ROWE

Bezeichnung	Typ	Best.-Nr.	€	ME
Schlüsselrossette 281	BB	027 81 01	4,80	St.
	Schlüsselrossettenpaar BB mit Schrauben	027 81 21	11,00	Pa.
	PZ	027 81 02	4,80	St.
	Schlüsselrossettenpaar PZ mit Schrauben	027 81 22	11,00	Pa.

zu verwendende Schrauben 2 St. 5x30 LSK



Bez. 282

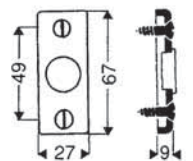

Bez. 283

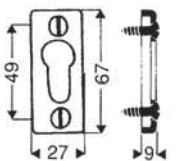

Drückerrossette 282

EI ROWE

Bezeichnung	Typ	Best.-Nr.	€	ME
Drückerrossette 282		026 82 00	5,10	St.
	Drückerrossettenpaar mit Schrauben	026 82 26	11,60	Pa.

Schlüsselrossette 283

EI ROWE

Bezeichnung	Typ	Best.-Nr.	€	ME
Schlüsselrossette 283	BB	027 83 01	4,80	St.
	Schlüsselrossettenpaar BB mit Schrauben	027 83 21	11,00	Pa.
	PZ	027 83 02	4,80	St.
	Schlüsselrossettenpaar PZ mit Schrauben	027 83 22	11,00	Pa.

zu verwendende Schrauben 2 St. 5x30 LSK



Bez. Su-281

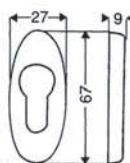

Bez. Su-283

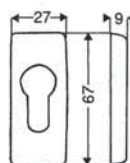

Schutzschlüsselrossette Su-281

EI ROWE

Bezeichnung	Typ	Best.-Nr.	€	ME
Schutzschlüsselrossette Su-281	PZ mit Anschraubflasche, für Zylinderüberstand 10-12 mm	017 81 20	12,70	St.

Schutzschlüsselrossette Su-283

EI ROWE

Bezeichnung	Typ	Best.-Nr.	€	ME
Schutzschlüsselrossette Su-283	PZ mit Anschraubflasche, für Zylinderüberstand 10-12 mm	017 83 20	12,70	St.

zu verwendende Schrauben 2 St. 4x20 LSK

Montageanleitung für Su-281/283

1. Schließzylinder ins Schloß einsetzen
2. Anschraubflasche aufschrauben
3. Schließzylinder wieder rausnehmen
4. Schutzschlüsselschild aufstecken
5. Schließzylinder wieder einsetzen





Bez. 316



Bez. 3161

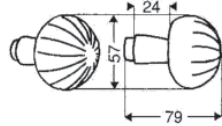
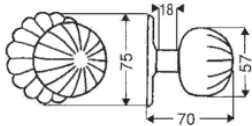

Türknopf 316 EI ROWE

Bezeichnung	Typ	Best.-Nr.	€	ME
Türknopf 316	fest auf Rosette	030 16 00	28,60	St.

zu verwendende Schrauben 4 St. 4x20 HRK

Türknopf 3161 EI ROWE

Bezeichnung	Typ	Best.-Nr.	€	ME
Türknopf 3161	<input type="checkbox"/> 8 mm	031 16 82	29,50	St.
	<input type="checkbox"/> 10 mm	031 16 02	29,50	St.



Bez. 317



Bez. 3171

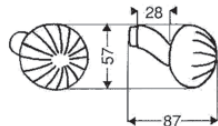
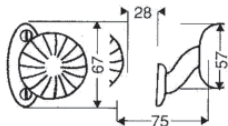

Türknopf 317 EI ROWE

Bezeichnung	Typ	Best.-Nr.	€	ME
Türknopf 317	gekröpft fest auf Rosette links und rechts verwendbar	03 017 00	31,80	St.

zu verwendende Schrauben 2 St. 5x30 LSK

Türknopf 3171 EI ROWE

Bezeichnung	Typ	Best.-Nr.	€	ME
Türknopf 3171	gekröpft			
	<input type="checkbox"/> 8 mm links	031 17 82	32,30	St.
	<input type="checkbox"/> 8 mm rechts	031 17 84	32,30	St.
	<input type="checkbox"/> 10 mm links	031 17 02	32,30	St.
	<input type="checkbox"/> 10 mm rechts	031 17 04	32,30	St.

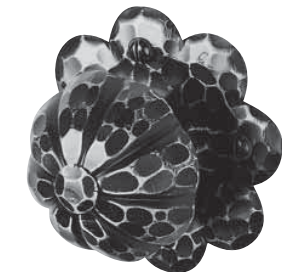

Bez. 325

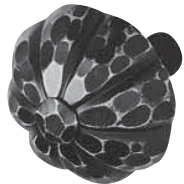

Bez. 3251

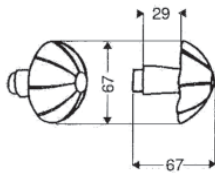
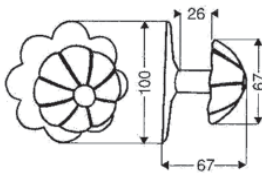

Türknopf 325 EI ROWE

Bezeichnung	Typ	Best.-Nr.	€	ME
Türknopf 325	fest auf Rosette	030 25 00	23,30	St.

zu verwendende Schrauben 4 St. 5x20 HRK

Türknopf 3251 EI ROWE

Bezeichnung	Typ	Best.-Nr.	€	ME
Türknopf 3251	<input type="checkbox"/> 8 mm	031 25 82	24,00	St.
	<input type="checkbox"/> 10 mm	031 25 02	24,00	St.

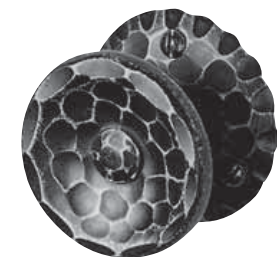

Bez. 344

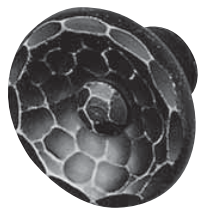

Bez. 3441

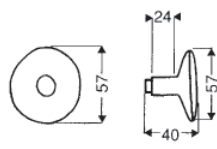
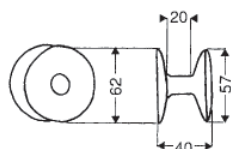

Türknopf 344 EI ROWE

Bezeichnung	Typ	Best.-Nr.	€	ME
Türknopf 344	fest auf Rosette	030 44 00	19,80	St.

zu verwendende Schrauben 3 St. 4x20 HRK

Türknopf 3441 EI ROWE

Bezeichnung	Typ	Best.-Nr.	€	ME
Türknopf 3441	<input type="checkbox"/> 8 mm	031 44 82	21,40	St.
	<input type="checkbox"/> 10 mm	031 44 02	21,40	St.

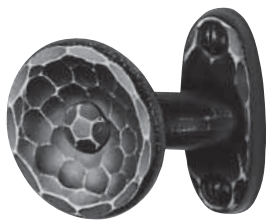

Bez. 347

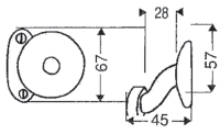

Bez. 3471

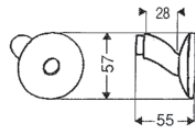

Türknopf 347

EI ROWE

Bezeichnung	Typ	Best.-Nr.	€	ME
Türknopf 347	geklopft fest auf Rosette links und rechts verwendbar	030 47 00	24,30	St.

zu verwendende Schrauben 2 St. 5x30 LSK

Türknopf 3471

EI ROWE

Bezeichnung	Typ	Best.-Nr.	€	ME
Türknopf 3471	geklopft			
	<input type="checkbox"/> 8 mm links	031 47 82	24,20	St.
	<input type="checkbox"/> 8 mm rechts	031 47 84	24,20	St.



Bez. 355

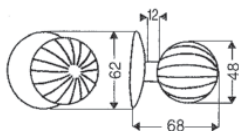

Bez. 3551

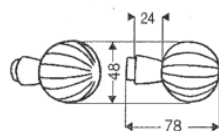

Türknopf 355

EI ROWE

Bezeichnung	Typ	Best.-Nr.	€	ME
Türknopf 355	fest auf Rosette	030 55 00	29,40	St.

zu verwendende Schrauben 3 St. 4x20 HRK

Türknopf 3551

EI ROWE

Bezeichnung	Typ	Best.-Nr.	€	ME
Türknopf 3551	<input type="checkbox"/> 8 mm <input type="checkbox"/> 10 mm	031 55 82 031 55 02	32,80 32,80	St. St.

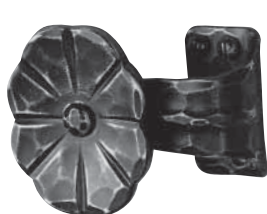

Bez. 362

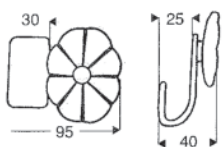

Bez. 365

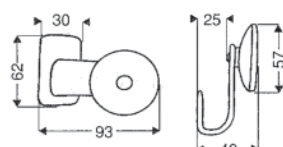

Türknopf 362

EI ROWE

Bezeichnung	Typ	Best.-Nr.	€	ME
Türknopf 362	geklopft links und rechts verwendbar	030 62 00	21,50	St.

zu verwendende Schrauben 4 St. 4x20 HRK

Türknopf 365

EI ROWE

Bezeichnung	Typ	Best.-Nr.	€	ME
Türknopf 365	geklopft links und rechts verwendbar	030 65 00	21,30	St.

zu verwendende Schrauben 4 St. 4x20 HRK



Bez. 366

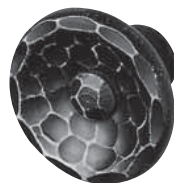
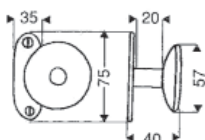

Bez. 3441

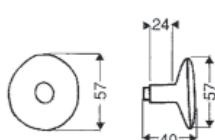

Türknopf 366

EI ROWE

Bezeichnung	Typ	Best.-Nr.	€	ME
Türknopf 366	fest auf Rosette	030 66 00	19,30	St.

zu verwendende Schrauben 2 St. 5x30 LSK

Türknopf 3441

EI ROWE

Bezeichnung	Typ	Best.-Nr.	€	ME
Türknopf 3441	<input type="checkbox"/> 8 mm <input type="checkbox"/> 10 mm	031 44 82 031 44 02	21,40 21,40	St. St.



Bez. 133/288

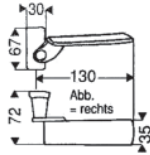

Bez. 134/288

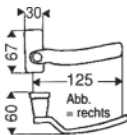

Bez. 170 Z/289

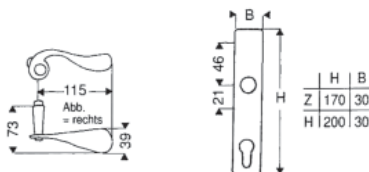

Drücker 133/288 EI ROWE

Bezeichnung	Typ	Best.-Nr.	€	ME
Drücker 133/288 für Schlosskasten	mit Rosette 288			
	□ 8 mm links	011 33 81	32,00	St.
	□ 8 mm rechts	011 33 82	32,00	St.
	Drückerpaar mit Rosette +Stift Tst. ca. 40 mm und Schrauben	011 33 28	67,00	Pa.
Drücker 133/288 nur verzinkt	drehbar befestigt auf Rosette 288			
	□ 8 mm links	811 33 81	30,60	St.
	□ 8 mm rechts	811 33 82	30,60	St.
	Drückerpaar mit Rosette +Stift Tst. ca. 40 mm und Schrauben	811 33 28	64,20	Pa.

zu verwendende Schrauben 2 St. M4x16 LSK

Drücker 134/288 EI ROWE

Bezeichnung	Typ	Best.-Nr.	€	ME
Drücker 134/288 für Schlosskasten	drehbar befestigt auf Rosette 288			
	□ 8 mm, links und rechts verwendbar	011 34 80	28,80	St.
	Drückerpaar mit Rosette +Stift Tst. ca. 40 mm und Schrauben	011 34 28	60,60	Pa.
Drücker 134/288 nur verzinkt	drehbar befestigt auf Rosette 288			
	□ 8 mm, links und rechts verwendbar	811 34 80	27,70	St.
	Drückerpaar mit Rosette +Stift Tst. ca. 40 mm und Schrauben	811 34 28	58,40	Pa.

zu verwendende Schrauben 2 St. M4x16 LSK

Drücker 170 Z EI ROWE

Bezeichnung	Typ	Best.-Nr.	€	ME
Drücker 170 Z für Schlosskasten	□ 8 mm links	012 70 82	21,00	St.
	□ 8 mm rechts	012 70 84	21,00	St.
	Drückerpaar mit Stift Tst. ca. 40 mm	012 70 28	44,00	Pa.
Drücker 170 Z nur verzinkt	□ 8 mm links	812 70 82	19,90	St.
	□ 8 mm rechts	812 70 84	19,90	St.
	Drückerpaar mit Stift Tst. ca. 40 mm	812 70 28	41,80	Pa.

Kurzschild 289 EI ROWE

Bezeichnung	Typ	Best.-Nr.	€	ME
Kurzschild 289 für Schlosskasten	Größe: 170 x 30 mm			
	72 mm BB	022 89 71	11,60	St.
	Schilderpaar BB mit Schrauben	022 89 21	24,20	Pa.
	72 mm PZ	022 89 72	11,60	St.
Kurzschild 289 nur verzinkt	Größe: 170 x 30 mm			
	72 mm BB	822 89 71	11,00	St.
	Schilderpaar BB mit Schrauben	822 89 21	23,00	Pa.
	72 mm PZ	822 89 72	11,00	St.
	Schilderpaar PZ mit Schrauben	822 89 22	23,00	Pa.

Kurzschild 289 EI ROWE

Bezeichnung	Typ	Best.-Nr.	€	ME
Kurzschild 289 für Schlosskasten	Größe: 200 x 30 mm			
	92 mm PZ	022 89 92	13,60	St.
	Schilderpaar PZ mit Schrauben	022 89 23	28,60	Pa.
Kurzschild 289 nur verzinkt	Größe: 200 x 30 mm			
	92 mm PZ	822 89 92	13,00	St.
	Schilderpaar PZ mit Schrauben	822 89 23	28,80	Pa.

zu verwendende Schrauben 2 St. M4x16 LSK



Bez. 348

Bez. 288

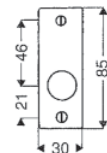
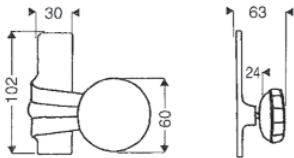

Türknopf 348

EI ROWE

Bezeichnung	Typ	Best.-Nr.	€	ME
Türknopf 348 für Schlosskästen	gekröpft für Schlosskästen			
	links	030 48 01	32,90	St.
	rechts	030 48 02	32,90	St.
Türknopf 348 nur verzinkt	gekröpft für Schlosskästen			
	links	830 48 01	31,00	St.
	rechts	830 48 02	31,00	St.

zu verwendende Schrauben 2 St. M4x16 LSK

Drückerrosette 288

EI ROWE

Bezeichnung	Typ	Best.-Nr.	€	ME
Drückerrosette 288 für Schlosskästen	gekröpft für Schlosskästen	026 88 00	6,00	St.
	Drückerrosettenpaar mit Schrauben	026 88 26	13,00	Pa.
Drückerrosette 288 nur verzinkt	gekröpft für Schlosskästen	826 88 00	5,80	St.
	Drückerrosettenpaar mit Schrauben	826 88 26	12,60	Pa.

zu verwendende Schrauben 2 St. M4x16 LSK

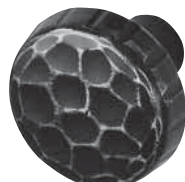

Bez. 349

Bez. 3491

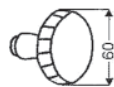
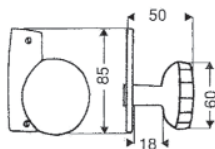

Türknopf 349/288

EI ROWE

Bezeichnung	Typ	Best.-Nr.	€	ME
Türknopf 349/288 für Schlosskästen	gerade	030 49 00	22,90	St.
	links gekröpft	030 49 01	28,10	St.
fest auf Rosette	rechts gekröpft	030 49 02	28,10	St.
	fest drehbar			
fest drehbar	<input type="checkbox"/> 8 mm links gekröpft	030 49 82	40,60	St.
	<input type="checkbox"/> 8 mm rechts gekröpft	030 49 84	40,60	St.
Türknopf 349	gerade	830 49 00	21,70	St.
	fest auf Rosette			
nur verzinkt	links gekröpft	830 49 01	26,70	St.
	rechts gekröpft	830 49 02	26,70	St.
fest drehbar	<input type="checkbox"/> 8 mm links gekröpft	830 49 82	38,40	St.
	<input type="checkbox"/> 8 mm rechts gekröpft	830 49 84	38,40	St.

zu verwendende Schrauben 2 St. M4x16 LSK

Türknopf 3491

EI ROWE

Bezeichnung	Typ	Best.-Nr.	€	ME
Türknopf 3491 für Schlosskästen	<input type="checkbox"/> 8 mm	031 49 82	26,90	St.
	<input type="checkbox"/> 10 mm	031 49 02	26,90	St.
Türknopf 3491 nur verzinkt	<input type="checkbox"/> 8 mm	831 49 82	25,30	St.
	<input type="checkbox"/> 10 mm	831 49 02	25,30	St.

Knopf-Kurzschild 349/289

EI ROWE

Bezeichnung	Typ	Best.-Nr.	€	ME
Knopf-Kurzschild 349/289 für Schlosskästen	72 mm PZ, gerade	033 89 02	29,90	St.
Knopf-Kurzschild 349/289 nur verzinkt	72 mm PZ, gerade	833 89 02	28,30	St.

zu verwendende Schrauben 2 St. M4x16 LSK

Knopf-Kurzschild 348/287

EI ROWE

Bezeichnung	Typ	Best.-Nr.	€	ME
Knopf-Kurzschild 348/287 für Schlosskästen	72 mm PZ, links gekröpft	033 97 12	33,30	St.
	72 mm PZ, rechts gekröpft	033 97 22	33,30	St.
Knopf-Kurzschild 348/287 nur verzinkt	72 mm PZ, links gekröpft	833 97 12	31,70	St.
	72 mm PZ, rechts gekröpft	833 97 22	31,70	St.

zu verwendende Schrauben 2 St. M4x16 LSK

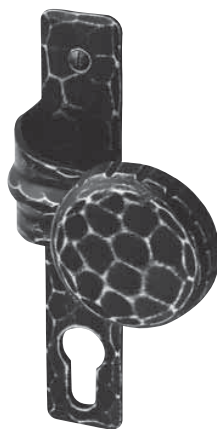
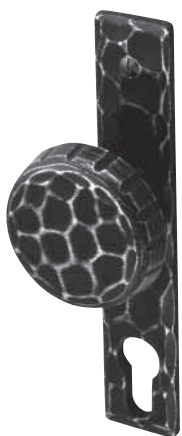

Bez. 349/289

Bez. 348/287

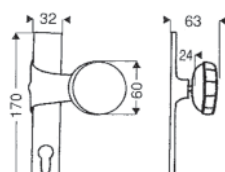
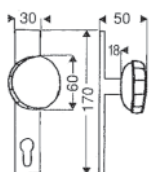



Bez. 316/200 Z



Bez. 344/270 Z/H



Bez. 355/270 Z

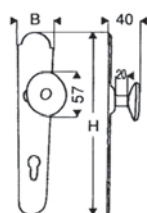
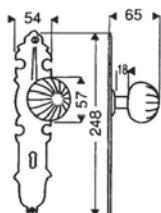

H	B
Z 240	45
H 252	52

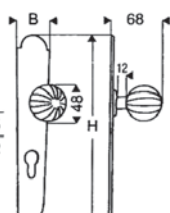

Knopflangschild EI ROWE

Bezeichnung	Typ	Best.-Nr.	€	ME
Zimmertür-Knopflangschild 316/200 Z	72 mm PZ	033 60 02	32,60	St.
Zimmertür-Knopflangschild 344/270 Z	72 mm PZ	033 47 02	27,30	St.
Zimmertür-Knopflangschild 355/270 Z	72 mm PZ	033 57 02	35,50	St.
zu verwendende Schrauben 2 St. 4x20 HRK				
Haustür-Knopflangschild 344/270 H	92 mm PZ	032 47 02	27,50	St.
zu verwendende Schrauben 2 St. 5x20 HRK				

Jedes Langschild kann mit jedem Knopf aus unserem Programm als Knopflangschild kombiniert werden. Bei Bestellung bitte die gewünschten Ausführungen deutlich angeben. Auch als Sicherheitsausführung lieferbar. (Siehe Sicherheitsprogramm).

Alle Knopflangschilder werden mit Gewinde im Knopfhals M 6 geliefert. Wir empfehlen daher die Verwendung unseres Schraubwechselstiftes. Soweit nicht bereits angeboten, sind alle Knopflangschilder gegen Aufpreis auch mit gekröpftem Knopfhals lieferbar.

Bitte bei Bestellung deutlich die gewünschte Richtung angeben.

Knopflangschild EI ROWE

Bezeichnung	Typ	Best.-Nr.	€	ME
Zimmertür-Knopflangschild 355/208 Z	72 mm PZ	033 58 02	35,70	St.
zu verwendende Schrauben 2 St. 4x20 HRK				
Haustür-Knopflangschild 325/208 H	92 mm PZ	032 28 02	31,80	St.
	92 mm PZ, links gekröpft	032 28 52	37,00	St.
	92 mm PZ, rechts gekröpft	032 28 54	37,00	St.
zu verwendende Schrauben 2 St. 5x20 HRK				



Bez. 355/208 Z



Bez. 325/208 H



Bez. 350/208 H

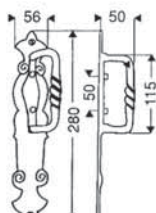
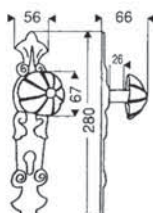
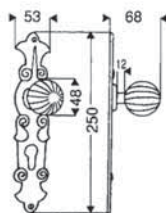

Haustür-Griffangschild EI ROWE

Bezeichnung	Typ	Best.-Nr.	€	ME
Haustür-Griffangschild 350/208 H	92 mm PZ, rechts und links verwendbar durch abschraubbaren Griff	035 08 32	45,70	St.
	92 mm PZ, gerade	035 08 02	43,40	St.
zu verwendende Schrauben 2 St. 5x20 HRK				

Nebenleistungen	Best.-Nr.	€	ME
Türknohfest vernieten auf Langschild oder Rosette	996 10 19	6,90	St.
Türknohfest drehbar befestigen auf Langschild oder Rosette	996 10 21	4,20	St.
Knopfhals gekröpft	996 10 40	5,20	St.
links oder rechts angeben			
fest drehbar gekröpft	996 10 41	9,40	St.

Türklopfer

EI ROWE

Bezeichnung	Typ	Best.-Nr.	€	ME
Türklopfer 385	mit Anschlagknopf und 1 St. Sechskant-Holzschraube 8x30	035 85 00	62,70	St.

zu verwendende Schrauben 2 St. 5x30 HRK

Türklopfer 3580	mit Anschlagknopf und 1 St. Sechskant-Holzschraube 8x30	035 80 00	61,80	St.
-----------------	--	-----------	-------	-----

zu verwendende Schrauben 4 St. 5x30 LSK



Bez. 385



Bez. 3580

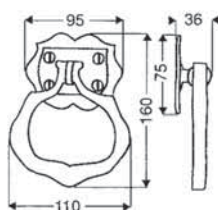
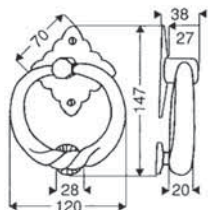

Stoßgriff 414

EI ROWE

Bezeichnung	Typ	Best.-Nr.	€	ME
Stoßgriff 414	(für senkrechte, schräge und waagrechte Montage geeignet) Material: <input type="checkbox"/> 14 mm	038 14 00	42,00	St.

zu verwendende Schrauben 6 St. 5x30 HRK

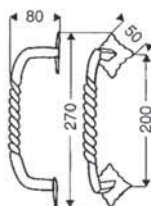

Muschelgriff

EI ROWE

Bezeichnung	Typ	Best.-Nr.	€	ME
Muschelgriff 460	für Schiebetür, Einlasstiefe 10 mm			
	ungelocht	038 60 00	7,90	St.
	BB	038 60 01	7,90	St.
Muschelgriff 733, groß	für Möbeltür, Einlasstiefe 7 mm			
	ungelocht	078 34 00	6,60	St.
	gelocht für Möbelschlüssel	078 34 01	6,60	St.
Muschelgriff 733, klein	für Möbeltür, Einlasstiefe 6 mm			
	ungelocht	078 33 00	5,70	St.
	gelocht für Möbelschlüssel	078 33 01	5,70	St.

zu verwendende Schrauben 2 St. 3x16 LSK



Bez. 460 PZ



Bez. 733 groß



Bez. 733 klein

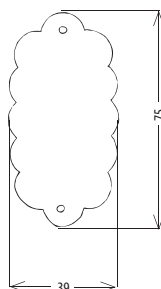
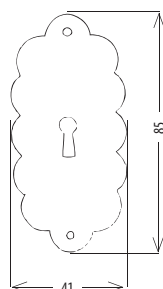
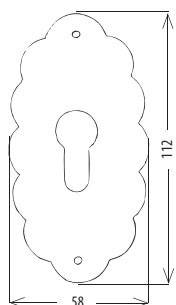

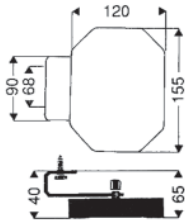

Stoßgriff 428

EI ROWE

Bezeichnung	Typ	Best.-Nr.	€	ME
Stoßgriff 428	links und rechts verwendbar	038 28 00	45,50	St.

zu verwendende Schrauben 2 St. 8x30 Sechskant-Holzschrauben
oder durchgehende Gewindestifte mit Hutmuttern M8 x Tst.

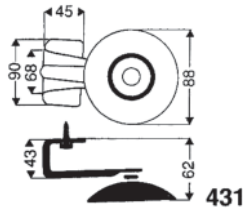
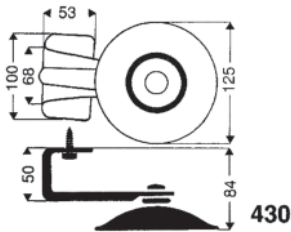
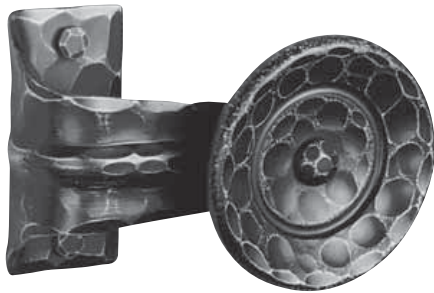

Stoßgriff

EI ROWE

Bezeichnung	Typ	Best.-Nr.	€	ME
Stoßgriff 430	links und rechts verwendbar	038 30 00	50,80	St.

zu verwendende Schrauben 2 St. 8x30 Sechskant-Holzschrauben
oder durchgehende Gewindestifte mit Hutmuttern M8 x Tst.

Stoßgriff 431	links und rechts verwendbar	038 31 00	36,80	St.
---------------	-----------------------------	-----------	-------	-----

zu verwendende Schrauben 2 St. 6x30 Sechskant-Holzschrauben
oder durchgehende Gewindestifte mit Hutmuttern M6 x Tst.

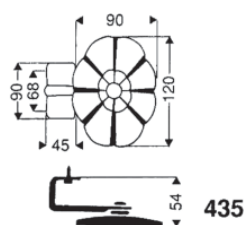
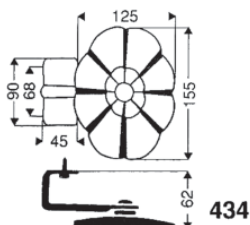

Stoßgriff

EI ROWE

Bezeichnung	Typ	Best.-Nr.	€	ME
Stoßgriff 434	mit Messingniete links und rechts verwendbar	038 34 00	84,50	St.

zu verwendende Schrauben 2 St. 8x30 Sechskant-Holzschrauben
oder durchgehende Gewindestifte mit Hutmuttern M8 x Tst.

Stoßgriff 435	mit Messingniete links und rechts verwendbar	038 35 00	59,40	St.
---------------	---	-----------	-------	-----

zu verwendende Schrauben 2 St. 6x30 Sechskant-Holzschrauben
oder durchgehende Gewindestifte mit Hutmuttern M6 x Tst.

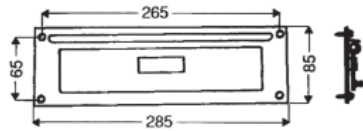
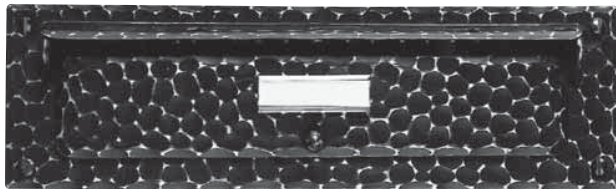

Briefeinwurf 469

EI ROWE

Bezeichnung	Typ	Best.-Nr.	€	ME
Briefeinwurf 469	mit Regenschutz, Klappe nach außen aufgehend, Schlitzgröße: 32x230 mm			
	ohne Namenschild	044 69 00	56,40	St.
	mit eingelassenem Namenschild	044 69 01	58,10	St.
	Gr. 50x15 mm			

zu verwendende Schrauben 4 St. 4x30 LSK

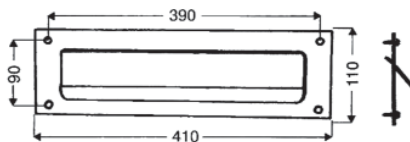
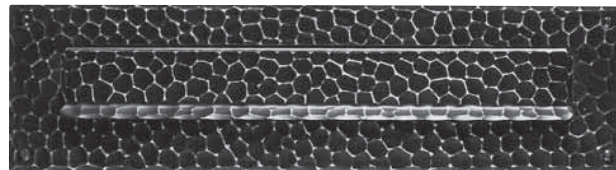

Briefeinwurf 470

EI ROWE

Bezeichnung	Typ	Best.-Nr.	€	ME
Briefeinwurf 470	Klappe nach außen aufgehend			
	Schlitzgröße: 35x325 mm			
	ohne Namenschild	044 70 00	44,30	St.
	mit eingelassenem Namenschild	044 70 01	46,00	St.
	Gr. 50x15 mm			

zu verwendende Schrauben 4 St. 4x30 LSK

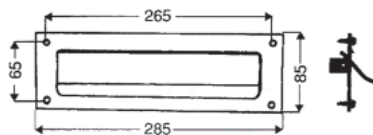

Briefeinwurf 472

EI ROWE

Bezeichnung	Typ	Best.-Nr.	€	ME
Briefeinwurf 472	Klappe nach innen aufgehend,			
	Schlitzgröße: 35x233 mm			
	ohne Namenschild	044 72 00	45,30	St.
	mit eingelassenem Namenschild	044 72 01	47,00	St.
	Gr. 50x15 mm			
	ohne Namenschild, mit Feder ,	044 72 05	50,70	St.
	auch für senkrechten Einbau geeignet			
	mit Namenschild, mit Feder ,	044 72 06	52,40	St.
	auch für senkrechten Einbau geeignet			

zu verwendende Schrauben 4 St. 4x30 LSK

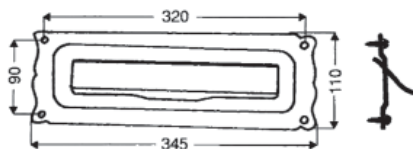
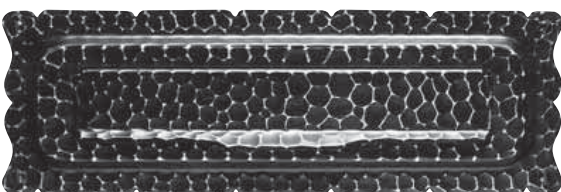

Briefeinwurf 474

EI ROWE

Bezeichnung	Typ	Best.-Nr.	€	ME
Briefeinwurf 474	Klappe nach außen aufgehend,			
	Schlitzgröße: 35x233 mm			
	ohne Namenschild	044 74 00	44,20	St.
	mit eingelassenem Namenschild	044 74 01	45,90	St.
	Gr. 50x15 mm			

zu verwendende Schrauben 4 St. 4x30 LSK

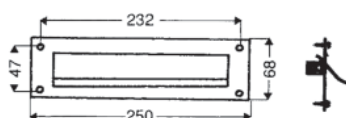
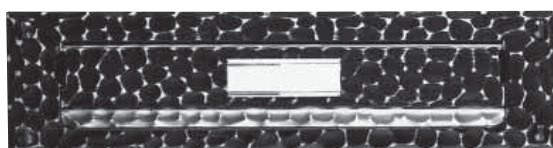

Briefeinwurf 475

EI ROWE

Bezeichnung	Typ	Best.-Nr.	€	ME
Briefeinwurf 475	Klappe nach innen aufgehend,			
	Schlitzgröße: 30x200 mm			
	ohne Namenschild	044 75 00	33,80	St.
	mit eingelassenem Namenschild	044 75 01	35,50	St.
	Gr. 50x15 mm			
	ohne Namenschild, mit Feder ,	044 75 05	39,20	St.
	auch für senkrechten Einbau geeignet			
	mit Namenschild, mit Feder ,	044 75 06	40,90	St.
	auch für senkrechten Einbau geeignet			

zu verwendende Schrauben 4 St. 4x30 LSK



Bez. 4671

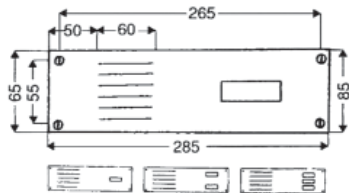

Bez. 4671 Bez. 4672 Bez. 4673

Frontplatte EI ROWE

Bezeichnung	Typ	Best.-Nr.	€	ME
Frontplatte 4671	mit eingearbeiteten Sprechschlitzen	046 71 00	32,20	St.
	mit 1 Namensschild-Klingeltaster	046 71 01	47,60	St.
Frontplatte 4672	mit eingearbeiteten Sprechschlitzen			
	mit 2 Namensschild-Klingeltastern	046 72 00	43,20	St.
Frontplatte 4673	zusätzlich mit Lichtknopf	046 72 01	58,60	St.
	mit eingearbeiteten Sprechschlitzen			
Frontplatte 4673	mit 3 Namensschild-Klingeltastern	046 73 00	54,20	St.
	zusätzlich mit Lichtknopf	046 73 01	69,60	St.

zu verwendende Schrauben 4 St. 4x30 LSK



Bez. 4681

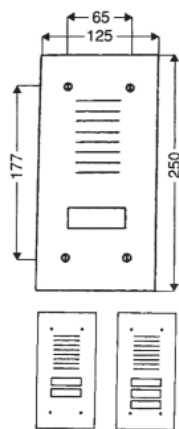

Bez. 4682 Bez. 4683

Frontplatte EI ROWE

Bezeichnung	Typ	Best.-Nr.	€	ME
Frontplatte 4681	mit eingearbeiteten Sprechschlitzen	046 81 00	33,50	St.
	mit 1 Namensschild-Klingeltaster	046 81 01	48,90	St.
Frontplatte 4682	mit eingearbeiteten Sprechschlitzen			
	mit 2 Namensschild-Klingeltastern	046 82 00	44,50	St.
Frontplatte 4683	zusätzlich mit Lichtknopf	046 82 01	59,90	St.
	mit eingearbeiteten Sprechschlitzen			
Frontplatte 4683	mit 3 Namensschild-Klingeltastern	046 83 00	55,60	St.
	zusätzlich mit Lichtknopf	046 83 01	71,00	St.

zu verwendende Schrauben 4 St. 4x30 LSK



Bez. 4761

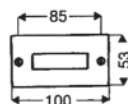

Bez. 4762

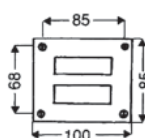

Bez. 4763

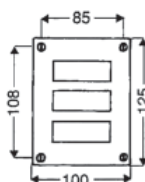

Klingelplatte EI ROWE

Bezeichnung	Typ	Best.-Nr.	€	ME
Klingelplatte 4761	mit 1 Namensschild-Klingeltaster	047 61 00	18,20	St.
Klingelplatte 4762	mit 2 Namensschild-Klingeltastern	047 62 00	31,00	St.
Klingelplatte 4763	mit 3 Namensschild-Klingeltastern	047 63 00	43,50	St.

zu verwendende Schrauben 2 St. 4x30 LSK

zu verwendende Schrauben 4 St. 4x30 LSK

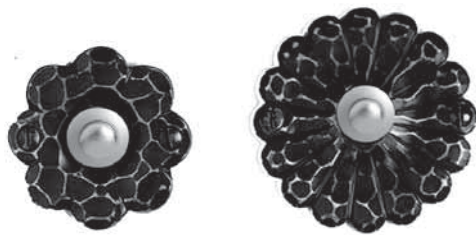

Bez. 478

Bez. 4781



Klingelrosette

EI ROWE

Bezeichnung	Typ	Best.-Nr.	€	ME
Klingelrosette 478	mit vernickeltem Klingelknopf	047 80 00	16,90	St.
	mit Messing Klingelknopf	047 80 01	16,90	St.
Klingelrosette 4781	mit vernickeltem Klingelknopf	047 81 00	18,90	St.
	mit Messing Klingelknopf	047 81 01	18,90	St.

zu verwendende Schrauben 2 St. 4x30 LSK

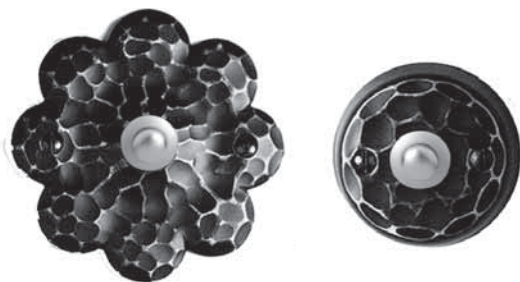

Bez. 4782

Bez. 4783

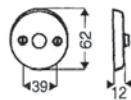
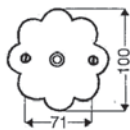

Klingelrosette

EI ROWE

Bezeichnung	Typ	Best.-Nr.	€	ME
Klingelrosette 4782	mit vernickeltem Klingelknopf	047 82 00	21,00	St.
	mit Messing Klingelknopf	047 82 01	21,00	St.
Klingelrosette 4783	mit vernickeltem Klingelknopf	047 83 00	18,40	St.
	mit Messing Klingelknopf	047 83 01	18,40	St.

zu verwendende Schrauben 2 St. 4x30 LSK



Namenschild



Klingelknopf
vernickelt



Namenschild - Klingeltaster



Klingelknopf
Messing



Lichttaster



Lichtknopf



Beleuchtungseinsatz

Zubehör für Briefeinwürfe, Frontplatten, Klingelplatten und Klingelrosetten

Bezeichnung	Typ	Best.-Nr.	€	ME
Klingelknöpfe lose	vernickelter Knopf	997 47 01	9,80	St.
	Messingknopf	997 47 06	9,80	St.
Namenschilder lose	Edelstahlknopf	997 47 02	19,60	St.
	Namenschild, Plastik Gr. 50x15 mm, Schriftfeld Gr. 48x13 mm	997 47 05	1,50	St.
	Namenschild-Klingeltaster (ohne Beleuchtung), Plastik Gr. 60x21 mm, Schriftfeld Gr. 53x12 mm	997 47 03	10,00	St.
Lichtknopf lose	rund (ohne Beleuchtungssatz)	997 47 04	12,80	St.
Lichttaster	mit roter Abdeckung (ohne Beleuchtungssatz)	997 47 07	12,80	St.
Beleuchtungseinsatz	lose zu Lichttaster und Namensschild - Klingeltaster	997 47 08	10,90	St.
	lose zu Lichtknopf	997 47 09	10,70	St.
Rückholfeder	lose zu Briefeinwurf 472, 8 oder 10 mm	996 10 13	2,10	St.

Sonderanfertigung

Briefeinwürfe, Namenschilder und Frontplatten sind auch in anderen Abmessungen und Ausführungen in Einzelanfertigung lieferbar. Bitte Zeichnung mit Maßangaben beifügen.

Preis auf Anfrage!

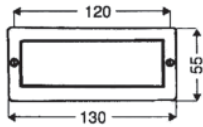
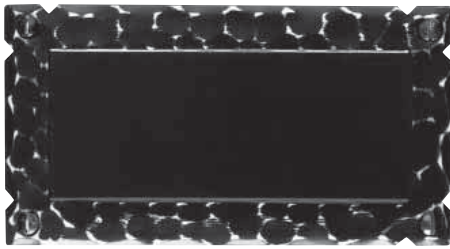

Bez. 4791

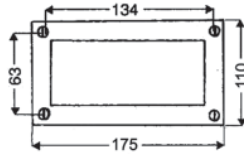

Bez. 4793

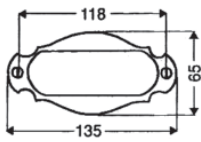
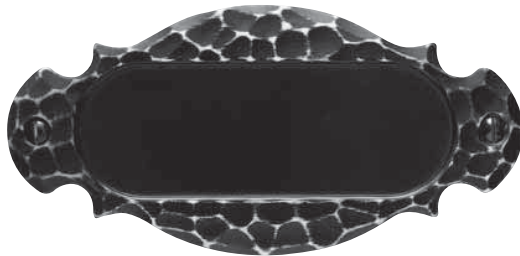

Bez. 4794

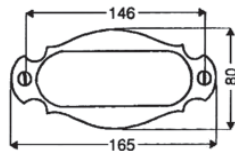

Bez. 4795

Namenschild LM ROWE

Bezeichnung	Typ	Best.-Nr.	€	ME
Alu-Namenschild 4791	Gr. 130x55 mm ohne Gravur Gravurfläche ca. 110x35 mm	547 91 00	6,90	St.
zu verwendende Schrauben 2 St. 4x20 LSK				
Alu-Namenschild 4792	Gr. 150x80 mm ohne Gravur Gravurfläche ca. 120x48 mm	547 92 00	8,30	St.
Alu-Namenschild 4793	Gr. 175x110 mm ohne Gravur Gravurfläche ca. 135x70 mm	547 93 00	10,80	St.
zu verwendende Schrauben 4 St. 4x20 LSK				

Namenschild LM ROWE

Bezeichnung	Typ	Best.-Nr.	€	ME
Alu-Namenschild 4794	Gr. 135x60 mm ohne Gravur Gravurfläche ca. 100x35 mm	547 94 00	6,90	St.
Alu-Namenschild 4795	Gr. 165x80 mm ohne Gravur Gravurfläche ca. 120x41 mm	547 95 00	8,60	St.
zu verwendende Schrauben 2 St. 4x20 LSK				

Alle Namensschilder können auch mit Klingelknopf geliefert werden.
Bei Bestellung bitte angeben, ob der Klingelknopf links oder rechts, oberhalb oder unterhalb der Gravur sein soll.

Nebenleistungen

Bezeichnung	Typ	Best.-Nr.	€	ME
Nebenleistungen	Bohrung für Klingelknopf	996 47 02	4,40	St.
	Klingelknopf vernickelt rund	997 47 01	9,80	St.
	Klingelknopf Messing rund	997 47 06	9,80	St.

Gravur pro Buchstabe

Bezeichnung	Typ	Best.-Nr.	€	ME
Gravur pro Buchstabe	Blockschrift	997 47 10	2,40	St.
	Schreibschrift	997 47 20	2,40	St.

Schriftbilder für Gravur:

Blockschrift:

ÄBCDEFGHIJKLMNOPQRSTUVWXYZ
äbcdefghijklmnopqrstüvwxyz
1234567890 IIIIII V X &?!+«» /-()''''...

Schreibschrift:

ÄBCDEFGHIJKLMNOPQRSTUVWXYZ
äbcdefghijklmnopqrstüvwxyz
1234567890&?!-''''...

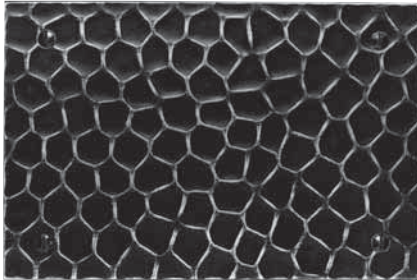
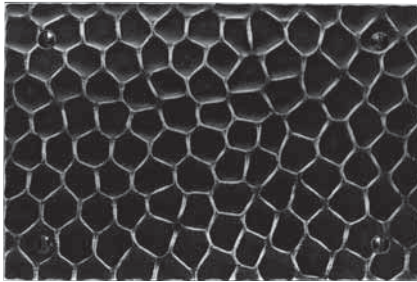

Bez. 490



Bez. 492



Bez. 493



Bez. 494

Sockelblech 4851

EI ROWE

Bezeichnung	Typ	Best.-Nr.	€	ME
Sockelblech 4851	Länge bis 1000 mm gebohrt			
	Material Eisen 1,5 mm gehämmert			
	Höhe bis 100 mm	048 51 00	46,60	St.
	Höhe bis 120 mm	048 52 00	50,40	St.
	Höhe bis 150 mm	048 53 00	52,30	St.
	Höhe bis 200 mm	048 54 00	55,40	St.
	Höhe bis 250 mm	048 55 00	61,00	St.
Höhe bis 300 mm	048 56 00	71,20	St.	

zu verwendende Schrauben 3x16 HRK, je nach Größe, falls ungebohrt sein soll, bitte deutlich angeben.
Bei Sonderabmessungen bitte genaue Maße angeben. Zwischenhöhen werden aufgerundet.

Sockelblech 4820

LM ROWE

Bezeichnung	Typ	Best.-Nr.	€	ME
Alu-Sockelblech 4820	Länge bis 1000 mm gebohrt			
	Material Alu 1,5 mm gehämmert			
	Höhe bis 100 mm	548 21 00	31,80	St.
	Höhe bis 120 mm	548 22 00	33,40	St.
	Höhe bis 150 mm	548 23 00	39,20	St.
	Höhe bis 200 mm	548 24 00	49,20	St.
	Höhe bis 250 mm	548 25 00	62,10	St.
Höhe bis 300 mm	548 26 00	73,00	St.	

zu verwendende Schrauben 3x16 HRK, je nach Größe, falls ungebohrt sein soll, bitte deutlich angeben.
Bei Sonderabmessungen bitte genaue Maße angeben. Zwischenhöhen werden aufgerundet.

Nebenleistungen/Zuschläge

Bezeichnung	Typ	Best.-Nr.	€	ME
Nebenleistungen/Zuschläge	für Sockelbleche			
	Abwinkeln je Kante	996 46 00	10,80	St.
	Sondermaß pro 100 mm über			
	1000 mm Länge	996 46 01	9,00	St.
	Ausschnitte	996 47 00	13,70	St.
	Aussparungen	996 47 01	8,20	St.

Bei Bestellung bitte genaue Maße angeben. Zwischenhöhen werden aufgerundet.

Bei Sonderabmessungen bitte genaue Maße angeben.

Ziernägel

EI ROWE

Bezeichnung	Typ	Best.-Nr.	€	ME
Ziernägel 490 fünfschlägig	13 mm Ø Kopfgröße	049 01 00	1,10	St.
	16 mm Ø Kopfgröße	049 02 00	1,15	St.
	19 mm Ø Kopfgröße	049 03 00	1,35	St.
	22 mm Ø Kopfgröße	049 04 00	1,45	St.
	25 mm Ø Kopfgröße	049 05 00	1,65	St.
Ziernägel 492 Pyramide stumpf	13 mm □ Kopfgröße	049 21 00	1,15	St.
	16 mm □ Kopfgröße	049 22 00	1,35	St.
	19 mm □ Kopfgröße	049 23 00	1,55	St.
	22 mm □ Kopfgröße	049 24 00	1,75	St.
	25 mm □ Kopfgröße	049 25 00	2,25	St.

Decknägel

EI ROWE

Bezeichnung	Typ	Best.-Nr.	€	ME
Decknägel 493 fünfschlägig mit 2 Spitzen	13 mm Ø Kopfgröße	049 31 00	0,45	St.
	16 mm Ø Kopfgröße	049 32 00	0,50	St.
	19 mm Ø Kopfgröße	049 33 00	0,55	St.
	22 mm Ø Kopfgröße	049 34 00	0,60	St.
	25 mm Ø Kopfgröße	049 35 00	0,65	St.
Decknägel 494 Pyramide stumpf mit 2 Spitzen	13 mm Kopfgröße	049 41 00	0,60	St.
	16 mm Kopfgröße	049 42 00	0,70	St.
	19 mm Kopfgröße	049 43 00	0,80	St.
	22 mm Kopfgröße	049 44 00	0,90	St.
	25 mm Kopfgröße	049 45 00	1,00	St.

Zier- und Decknägel auch in anderen Kopfgrößen und Formen auf Anfrage lieferbar
-Preis auf Anfrage-

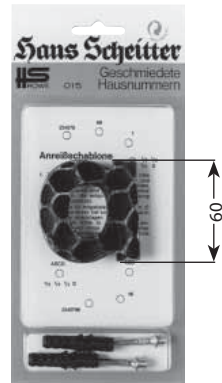
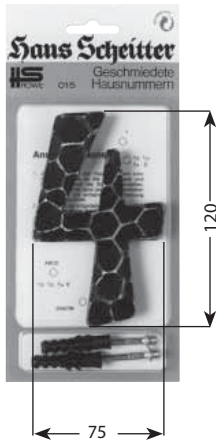

Hausnummern 015 EI ROWE

Bezeichnung	Typ	Best.-Nr.	€	ME
Hausnummern 015	0	040 15 00	11,00	St.
Höhe 120 mm, Material 4 mm,	1	040 15 01	11,00	St.
gehämmert, ohne Randhäm-	2	040 15 02	11,00	St.
merung in Blisterverpackung	3	040 15 03	11,00	St.
komplett mit Dübel	4	040 15 04	11,00	St.
und Stiften	5	040 15 05	11,00	St.
	6	040 15 06	11,00	St.
	7	040 15 07	11,00	St.
	8	040 15 08	11,00	St.
	9	040 15 09	11,00	St.

Kleinbuchstaben 0150 EI ROWE

Bezeichnung	Typ	Best.-Nr.	€	ME
Kleinbuchstaben 0150	a	040 15 21	11,00	St.
	b	040 15 22	11,00	St.
	c	040 15 23	11,00	St.
	d	040 15 24	11,00	St.

Bruchzahlen 0150 EI ROWE

Bezeichnung	Typ	Best.-Nr.	€	ME
Bruchzahlen 0150	1/2	040 15 51	12,60	St.
	1/3	040 15 52	12,60	St.
	1/4	040 15 53	12,60	St.
Zeichen 0150	/ Schrägstrich	040 15 60	10,10	St.
	- Bindestrich	040 15 61	10,10	St.

Hausnummern 016 EI ROWE

Bezeichnung	Typ	Best.-Nr.	€	ME
Hausnummern 016	0	040 16 00	14,20	St.
Höhe 125 mm, Material 5 mm,	1	040 16 01	14,20	St.
gehämmert, mit Randhäm-	2	040 16 02	14,20	St.
merung in Blisterverpackung	3	040 16 03	14,20	St.
komplett mit Dübel	4	040 16 04	14,20	St.
und Stiften	5	040 16 05	14,20	St.
	6	040 16 06	14,20	St.
	7	040 16 07	14,20	St.
	8	040 16 08	14,20	St.
	9	040 16 09	14,20	St.

Kleinbuchstaben 0160 EI ROWE

Bezeichnung	Typ	Best.-Nr.	€	ME
Kleinbuchstaben 0160	a	040 16 21	14,20	St.
	b	040 16 22	14,20	St.
	c	040 16 23	14,20	St.
	d	040 16 24	14,20	St.

Bruchzahlen 0160 EI ROWE

Bezeichnung	Typ	Best.-Nr.	€	ME
Bruchzahlen 0160	1/2	040 16 51	14,80	St.
	1/3	040 16 52	14,80	St.
	1/4	040 16 53	14,80	St.
Zeichen 0160	/ Schrägstrich	040 16 60	10,10	St.
	- Bindestrich	040 15 61	10,10	St.

Hausnummern und Buchstaben auch in anderen Abmessungen
lieferbar -Preis auf Anfrage-

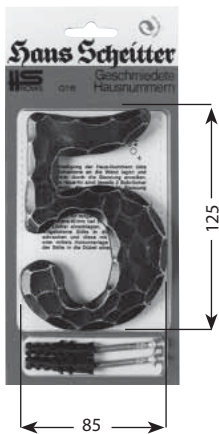



Abbildung Links



Abbildung Links

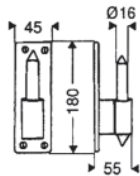

Die Bezeichnung "rechts" wird für Winkelbänder oben links und unten rechts verwendet.
Die Bezeichnung "links" wird für oben rechts und unten links verwendet.
Abb. zeigt oben links und unten rechts

Abbildung links oben

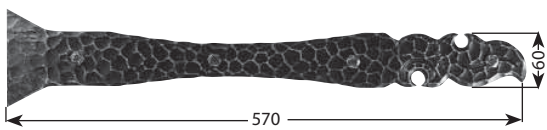
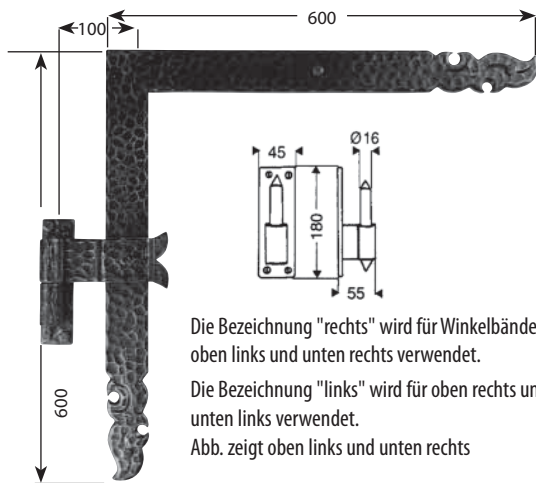

Abbildung links oben

Langband 506 EI ROWE

Bezeichnung	Typ	Best.-Nr.	€	ME
Langband 506	ohne Plattenkloben Material 60/8 mm Länge 600 mm	050 60 00	77,80	St.

zu verwendende Schrauben 4 St. 8x60, Sechskant Holzschrauben

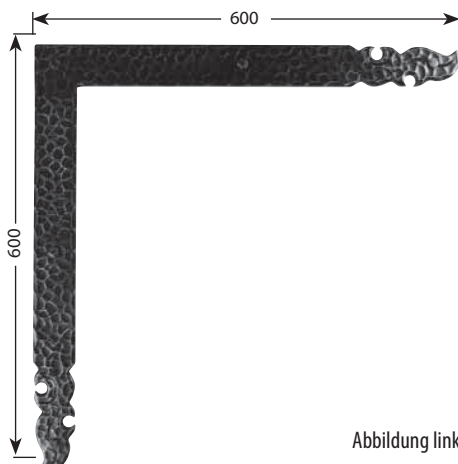
Plattenkloben 506 EI ROWE

Bezeichnung	Typ	Best.-Nr.	€	ME
Plattenkloben 506	lose zu Band 506, Aufschlag 22 mm Dorn Ø 16 mm	050 60 10	51,50	St.

zu verwendende Schrauben 4 St. 8x60, Sechskant Holzschrauben

Scheinband 5061 EI ROWE

Bezeichnung	Typ	Best.-Nr.	€	ME
Scheinband 5061	Material: 60/8 mm, Länge 570 mm	050 61 00	72,00	St.

zu verwendende Schrauben 4 St. 8x40, Sechskant Holzschrauben

Winkelband 535 EI ROWE

Bezeichnung	Typ	Best.-Nr.	€	ME
Winkelband 535	ohne Plattenkloben Material 60/8 mm Größe 600 x 600 mm			
	links	053 50 01	182,00	St.
	rechts	053 50 02	182,00	St.

zu verwendende Schrauben 5 St. 8x60, Sechskant Holzschrauben

Plattenkloben 506 EI ROWE

Bezeichnung	Typ	Best.-Nr.	€	ME
Plattenkloben 506	lose zu Band 535, Aufschlag 22 mm Dorn Ø 16 mm	050 60 10	51,50	St.

zu verwendende Schrauben 4 St. 8x60, Sechskant Holzschrauben

Scheinband 5351 EI ROWE

Bezeichnung	Typ	Best.-Nr.	€	ME
Scheinband 5351	Material 60/8 mm Größe 600x600 mm	053 51 00	118,00	St.

zu verwendende Schrauben 5 St. 8x40, Sechskant Holzschrauben



Bez. 515

Bez. 511

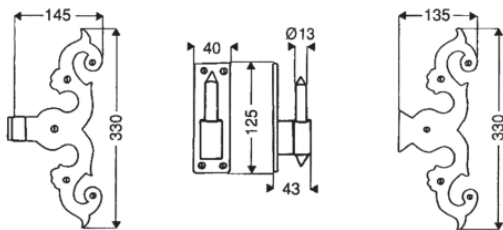

Kreuzband 515 EI ROWE

Bezeichnung	Typ	Best.-Nr.	€	ME
Kreuzband 515	ohne Plattenkloben rechts/links verwendbar	051 50 00	50,60	St.

zu verwendende Schrauben 5 St. 5x30 HRK

Plattenkloben 515 EI ROWE

Bezeichnung	Typ	Best.-Nr.	€	ME
Plattenkloben 515	lose zu Band 515, Aufschlag 20 mm Dorn Ø 13 mm	051 50 10	30,10	St.

zu verwendende Schrauben 4 St. 5x40 HRK

Scheinband 5151 EI ROWE

Bezeichnung	Typ	Best.-Nr.	€	ME
Scheinband 5151	rechts/links verwendbar	051 51 00	25,30	St.

zu verwendende Schrauben 5 St. 5x30 HRK



Bez. 516

Bez. 5161

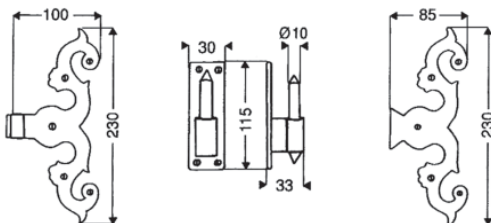

Kreuzband 516 EI ROWE

Bezeichnung	Typ	Best.-Nr.	€	ME
Kreuzband 516	ohne Plattenkloben rechts/links verwendbar	051 60 00	28,80	St.

zu verwendende Schrauben 5 St. 4x30 HRK

Plattenkloben 516 EI ROWE

Bezeichnung	Typ	Best.-Nr.	€	ME
Plattenkloben 516	lose zu Band 516, Aufschlag 15 mm Dorn Ø 10 mm	051 60 10	28,30	St.

zu verwendende Schrauben 4 St. 5x40 HRK

Scheinband 5161 EI ROWE

Bezeichnung	Typ	Best.-Nr.	€	ME
Scheinband 5161	rechts/links verwendbar	051 61 00	19,60	St.

zu verwendende Schrauben 5 St. 4x30 HRK

Kreuz-, Lang- und Winkelbänder

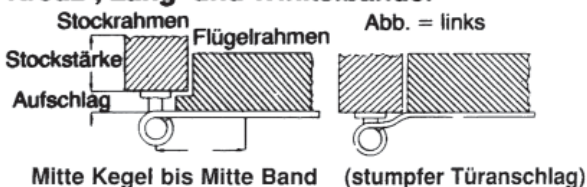

Sonderanfertigung

Langbänder und Winkelbänder können auch in anderen Abmessungen in Sonderanfertigung geliefert werden.

Bei entsprechenden Maßangaben und Einsendung von Skizzen können die Bänder auch den verschiedenen Türformen angepaßt werden (z. B. Rund- oder Segmentbogen)
Preis auf Anfrage

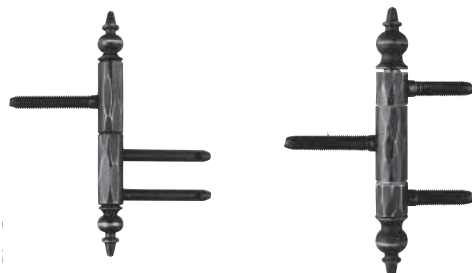

Bez. 571

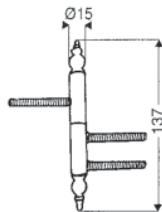

Bez. 572

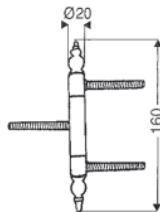

Zimmertür-Einbohrband 571

EI ROWE

Bezeichnung	Typ	Best.-Nr.	€	ME
Zimmertür-Einbohrband 571	mit Zierkopf Variant 3420 passend für Bohrlehre V13/15 wartungsfrei	057 10 00	16,10	St.

Haustür-Einbohrband 572

EI ROWE

Bezeichnung	Typ	Best.-Nr.	€	ME
Haustür-Einbohrband 572	mit Zierkopf	057 20 00	43,00	St.
	mit Zierkopf und Aushängesicherung passend für Bohrlehre BAKA C 1-20 wartungsfrei	057 20 01	53,50	St.



Bez. 540/140

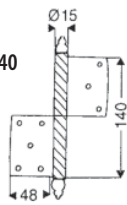

Bez. 540/160

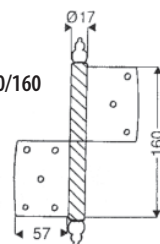

Türband

EI ROWE

Bezeichnung	Typ	Best.-Nr.	€	ME
Türband G 1 540/140	Dorn Ø 10 mm			
	links	054 01 01	30,80	St.
	rechts	054 01 02	30,80	St.
Türband G 1 540/160	Dorn Ø 12 mm			
	links	054 02 01	34,40	St.
	rechts	054 02 02	34,40	St.

zu verwendende Schrauben 8 St. 4x20 HRK

Aufschraubband

EI ROWE

Bezeichnung	Typ	Best.-Nr.	€	ME
Aufschraubband Q 1 542/140	gerade Dorn Ø 10 mm			
	links	054 21 01	32,70	St.
	rechts	054 21 02	32,70	St.
Aufschraubband QF 1 543/140	gekröpft Dorn Ø 10 mm			
	links	054 31 01	34,00	St.
	rechts	054 31 02	34,00	St.

zu verwendende Schrauben 8 St. 5x20 SK



Bez. 542/140

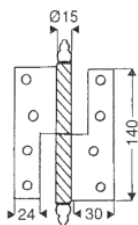

Bez. 543/140

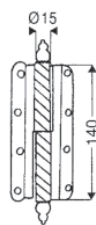

Technische Erläuterung für Bänder:

Einbohrbänder



Abb. = links 571 (573/575)



Abb. = links 572 (574/576)

Türbänder

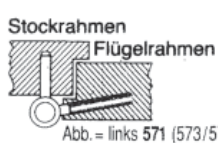

Abb. = links G 1

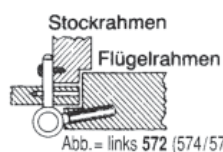

Abb. = links Q 1

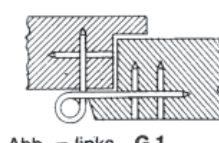

Abb. = links QF 1



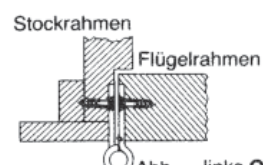
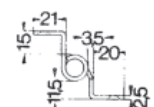
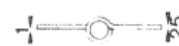

Bez. 601



Bez. 611

Huthaken 601 **EI ROWE**

Bezeichnung	Typ	Best.-Nr.	€	ME
Huthaken 601	Ausladung: 95 bzw. 50 mm	060 10 00	25,70	St.

Mantelhaken 611 **EI ROWE**

Bezeichnung	Typ	Best.-Nr.	€	ME
Mantelhaken 611	Ausladung: 50 mm	061 10 00	17,40	St.

zu verwendende Schrauben 2 St. 5x20 HRK

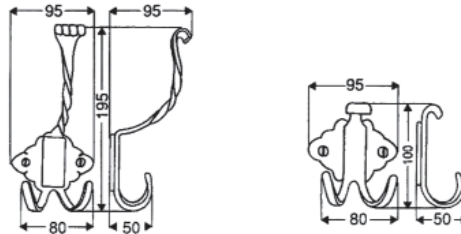

Huthaken 602 **EI ROWE**

Bezeichnung	Typ	Best.-Nr.	€	ME
Huthaken 602	Ausladung: 100 bzw. 40 mm	060 20 00	13,10	St.

Mantelhaken 612 **EI ROWE**

Bezeichnung	Typ	Best.-Nr.	€	ME
Mantelhaken 612	Ausladung: 40 mm	061 20 00	8,30	St.

zu verwendende Schrauben 2 St. 5x20 LSK

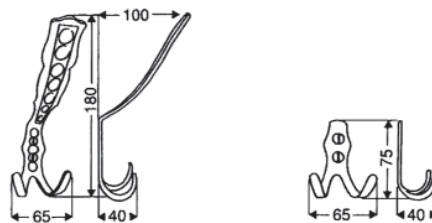

Bez. 602



Bez. 612

Huthaken 655 **EI ROWE**

Bezeichnung	Typ	Best.-Nr.	€	ME
Huthaken 655	Ausladung: 100 bzw. 40 mm	060 55 00	11,60	St.

Mantelhaken 6551 **EI ROWE**

Bezeichnung	Typ	Best.-Nr.	€	ME
Mantelhaken 6551	Ausladung: 40 mm	061 55 00	7,60	St.

zu verwendende Schrauben 2 St. 5x20 HRK

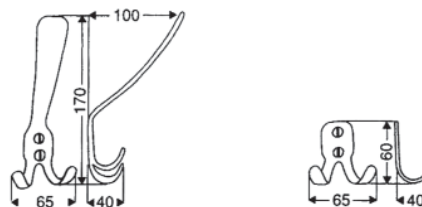

Bez. 655



Bez. 6551

Klapphalter 635 **EI ROWE**

Bezeichnung	Typ	Best.-Nr.	€	ME
Klapphalter 635	hochgestellt einrastend Ausladung 285 mm	063 50 00	33,90	St.

zu verwendende Schrauben 2 St. 5x40 LSK

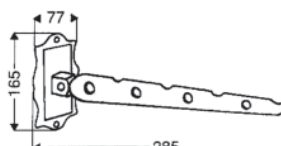



Bez. 689

Bez. 688

Schrägarm

EI ROWE

Bezeichnung	Typ	Best.-Nr.	€	ME
Schrägarm 688	ohne Stütze	063 88 00	56,20	St.
Schrägarm 689	mit Stütze	063 89 00	63,60	St.

zu verwendende Schrauben 2 St. 5x40 HRK

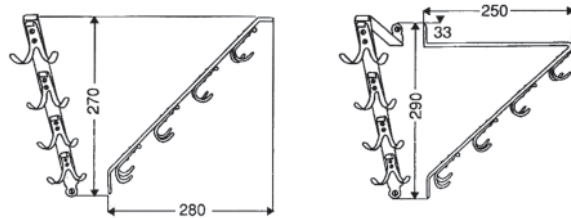

Bez. 074

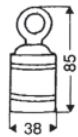

Bez. 0740

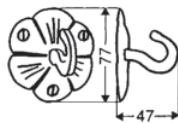

Endstück 074

EI ROWE

Bezeichnung	Typ	Best.-Nr.	€	ME
Endstück 074	mit Öse, für Seil Ø 30 mm	067 40 00	30,50	St.

Anschraubrosette 0740

EI ROWE

Bezeichnung	Typ	Best.-Nr.	€	ME
Anschraubrosette 0740	Größe: Ø 77 mm mit Haken	067 40 01	12,20	St.

zu verwendende Schrauben 3 St. 5x40 HRK



Bez. 0741



Bez. 0742



Anschraubrosette 0741

EI ROWE

Bezeichnung	Typ	Best.-Nr.	€	ME
Anschraubrosette 0741	mit Mittelloch	067 41 01	5,60	St.

zu verwendende Schrauben 3 St. 5x40 HRK

Anschrauhaken 0742

EI ROWE

Bezeichnung	Typ	Best.-Nr.	€	ME
Anschrauhaken 0742	einzel, mit Holzgewinde Ø 6 mm passend für Dübel Ø 8 mm Haken innen Ø 16 mm	067 41 02	9,20	St.



Bez. 075

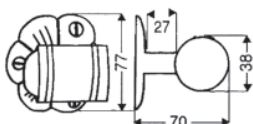

Bez. 076

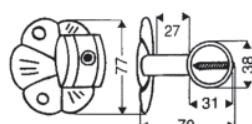

Endstück 075

EI ROWE

Bezeichnung	Typ	Best.-Nr.	€	ME
Endstück 075	Ausladung 70 mm, fest auf Anschraubrosette, links und rechts verwendbar, für Seil Ø 30 mm	067 50 00	41,00	St.

zu verwendende Schrauben 3 St. 5x40 HRK

Mittelstück 076

EI ROWE

Bezeichnung	Typ	Best.-Nr.	€	ME
Mittelstück 076	Ausladung 70 mm fest auf Anschraubrosette	067 60 00	33,80	St.

zu verwendende Schrauben 3 St. 5x40 HRK

Die Seilsicherungsschraube wird bei beiden Haltern von vorne montiert.

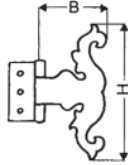

Bez. 700 E

Scharnierband 700 E EI ROWE

Bezeichnung	Typ	Best.-Nr.	€	ME
Scharnierband 700 E	Kröpfung E			
	klein, Größe: H 70 mm, B 42 mm	071 01 00	11,30	St.
	mittel, Größe: H 96 mm, B 45 mm	071 02 00	12,60	St.
zu verwendende Schrauben 5 St. 2,5x16 HRK				
	groß, Größe: H 125 mm, B 60 mm	071 03 00	14,50	St.
zu verwendende Schrauben 4 St. 2,5x16 HRK + 1 St. 4x20 HRK				

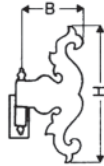

Bez. 700 F

Kegelband EI ROWE

Bezeichnung	Typ	Best.-Nr.	€	ME
Kegelband 700 F	Kröpfung F, mit Plattenkloben			
	Aufschlag 10 mm, Dorn Ø 6 mm			
	klein, Größe: H 70 mm, B 42 mm	072 01 00	11,20	St.
	mittel, Größe: H 96 mm, B 45 mm	072 02 00	12,30	St.
zu verwendende Schrauben 7 St. 2,5x16 HRK				
	groß, Größe: H 125 mm, B 60 mm	072 03 00	14,00	St.
zu verwendende Schrauben 6 St. 2,5x16 HRK + 1 St. 4x20 HRK				
Kegelband 700 L	mit Einbohrkegel, Dorn Ø 6 mm			
	klein, Größe: H 70 mm, B 42 mm	073 01 00	10,50	St.
	mittel, Größe: H 96 mm, B 45 mm	073 02 00	12,10	St.
zu verwendende Schrauben 3 St. 2,5x16 HRK				
	groß, Größe: H 125 mm, B 60 mm	073 03 00	14,00	St.
zu verwendende Schrauben 2 St. 2,5x16 HRK + 1 St. 4x20 HRK				



Bez. 700 L

Zylinderband 715 EI ROWE

Bezeichnung	Typ	Best.-Nr.	€	ME
Zylinderband 715	Kröpfung D, Dorn Ø 6 mm			
	klein, links Größe: H 53 mm	074 15 01	11,40	St.
	klein, rechts Größe: H 53 mm	074 15 02	11,40	St.
	mittel, links Größe: H 63 mm	074 16 01	12,10	St.
	mittel, rechts Größe: H 63 mm	074 16 02	12,10	St.
	groß, links Größe: H 73 mm	074 17 01	13,20	St.
	groß, rechts Größe: H 73 mm	074 17 02	13,20	St.
zu verwendende Schrauben 4 St. 3x16 SK				

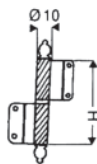

Bez. 715

Möbel-Einbohrband 7571 EI ROWE

Bezeichnung	Typ	Best.-Nr.	€	ME
Möbel-Einbohrband 7571	passend für Bohrlehre BAKA 1-10	076 57 00	14,10	St.
	Größe: H 84 mm Ø 10 mm			

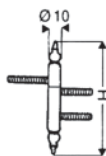

Bez. 7571



Bez. 731

Schlüsselschild 731

EI ROWE

Bezeichnung	Typ	Best.-Nr.	€	ME
Schlüsselschild 731	Größe: Ø 30 mm	077 31 00	2,80	St.

zu verwendende Schrauben 2 St. 2,5x16 HRK



Bez. 747

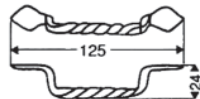

Möbelgriff 747

EI ROWE

Bezeichnung	Typ	Best.-Nr.	€	ME
Möbelgriff 747	Größe: 125 mm	078 70 00	8,90	St.

zu verwendende Schrauben 2 St. 4x20 HRK



Bez. 7302



Bez. 7303

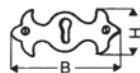

Schlüsselschild 7302

EI ROWE

Bezeichnung	Typ	Best.-Nr.	€	ME
Schlüsselschild 7302 hoch	klein, Größe: H 45 mm, B 22 mm	077 01 00	2,80	St.
	groß, Größe: H 76 mm, B 35 mm	077 02 00	3,30	St.
Schlüsselschild 7303 quer	groß, Größe: H 35 mm, B 76 mm	077 04 00	3,30	St.

zu verwendende Schrauben 2 St. 2,5x16 HRK



Bez. 770 N

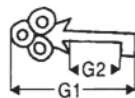

Zierschlüssel 770 N

EI ROWE

Bezeichnung	Typ	Best.-Nr.	€	ME
Zierschlüssel 770 N	Halm Ø 5 mm, Bohrung Ø 3,4 mm			
	klein, Bart 7 x 7 mm, Vollbart	077 71 00	9,50	St.
	Größe 1 - 70 mm			
	Größe 2 - 30 mm			
Zierschlüssel 770 H	Halm Ø 6 mm, Bohrung Ø 4,1 mm			
	groß, Bart 8x8 mm, Vollbart	077 72 00	9,50	St.
	Größe 1 - 82 mm			
	Größe 2 - 40 mm			

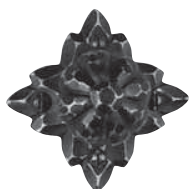

Bez. 741

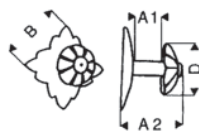

Möbelknopf 741

EI ROWE

Bezeichnung	Typ	Best.-Nr.	€	ME
Möbelknopf 741	klein, Größe: Platte (B) 30x30 mm, Kopf Ø 22 mm (D)	078 41 00	8,80	St.
	A1-9 mm, A2-24 mm			
	zu verwendende Schrauben 4 St. 2,5x16 HRK			
	groß, Größe: Platte (B) 40x40 mm, Kopf Ø 27 mm (D)	078 42 00	9,70	St.
	A1 - 16 mm, A2 - 34 mm			
	zu verwendende Schrauben 4 St. 3x16 HRK			

Nebenleistungen für Möbelbeschläge

		Best.-Nr.	€	ME
SB-Zuschlag	Möbel-/Truhenbeschläge im Polybeutel verpackt plus Preis für die zu verwendenden Schrauben	996 10 30	0,35	St.
	je nach Stückzahl und Ausführung			



Bez. 748

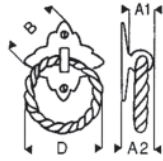

Möbelringgriff 748

EI ROWE

Bezeichnung	Typ	Best.-Nr.	€	ME
Möbelringgriff 748	klein, Größe: Platte (B) 30x30 mm, Ring Ø 45 mm (D) A1-17 mm, A2-20 mm zu verwendende Schrauben 4 St. 2,5x16 HRK	078 81 00	14,30	St.
	groß, Größe: Platte (B) 40x40 mm, Ring Ø 53 mm (D) A1-17 mm, A2-22 mm zu verwendende Schrauben 4 St. 3x16 HRK	078 82 00	16,20	St.



Bez. 7451

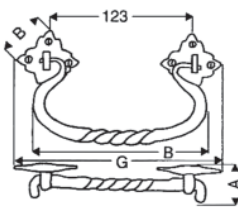

Truhengriff 7451

EI ROWE

Bezeichnung	Typ	Best.-Nr.	€	ME
Truhengriff 7451	klein, Größe: Platte (B) 30x30 mm, Griff B - 83 mm, G - 100 mm zu verwendende Schrauben 8 St. 2,5x16 HRK	078 51 00	28,10	St.
	groß, Größe: Platte (B) 40x40 mm, Griff B - 150 mm, G - 185 mm zu verwendende Schrauben 8 St. 4x20 HRK	078 52 00	45,60	St.

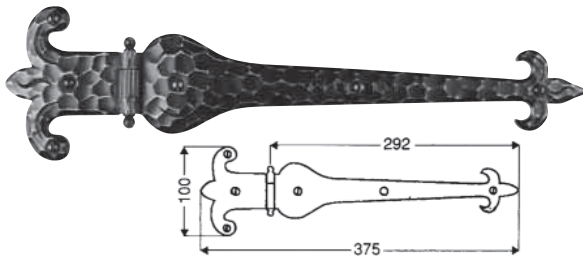

Bez. 725

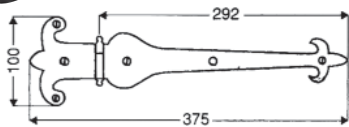

Truhenband 725

EI ROWE

Bezeichnung	Typ	Best.-Nr.	€	ME
Truhenband 725	Länge: 375 mm zu verwendende Schrauben 6 St. 5x20 HRK	075 50 00	34,80	St.

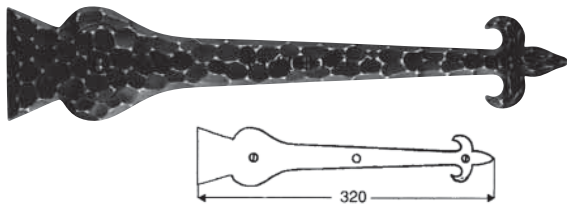

Bez. 7251

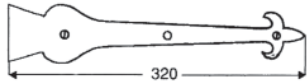

Scheinband 7251

EI ROWE

Bezeichnung	Typ	Best.-Nr.	€	ME
Scheinband 7251	Länge: 320 mm zu verwendende Schrauben 3 St. 5x20 HRK	075 51 00	22,60	St.



Bez. 726

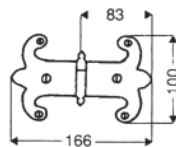

Truhenband 726

EI ROWE

Bezeichnung	Typ	Best.-Nr.	€	ME
Truhenband 726	Größe: 166 mm zu verwendende Schrauben 6 St. 5x20 HRK	075 60 00	34,40	St.

Technische Erläuterung für Möbelbeschlag

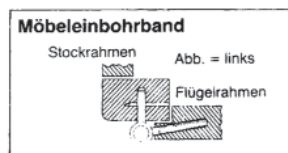
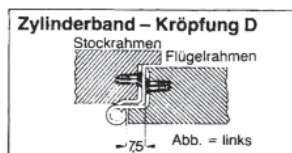
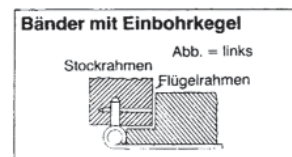
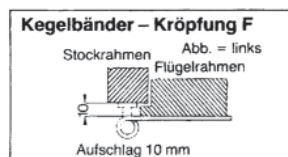
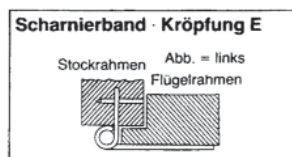

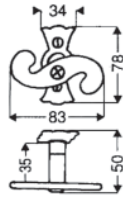

Bez. 812

Olive 812 EI ROWE

Bezeichnung	Typ	Best.-Nr.	€	ME
Olive 812	drehbar befestigt auf Rückplatte <input type="checkbox"/> 7 mm Schraubloch-Abstand 43 mm ohne <input type="checkbox"/> Stift	081 20 00	22,90	St.

zu verwendende Schrauben 2 St. M 5x40 LSK oder Holzschrauben

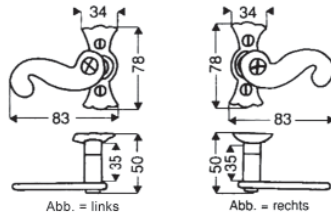

Bez. 8122

Halbolive 8122 EI ROWE

Bezeichnung	Typ	Best.-Nr.	€	ME
Halbolive 8122	drehbar befestigt auf Rückplatte <input type="checkbox"/> 7 mm Schraubloch-Abstand 43 mm ohne <input type="checkbox"/> Stift			
	links	081 22 01	22,90	St.
	rechts	081 22 02	22,90	St.

zu verwendende Schrauben 2 St. M 5x40 LSK oder Holzschrauben

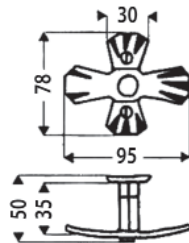

Bez. 813

Olive 813 EI ROWE

Bezeichnung	Typ	Best.-Nr.	€	ME
Olive 813	drehbar befestigt auf Rückplatte <input type="checkbox"/> 7 mm Schraubloch-Abstand 43 mm ohne <input type="checkbox"/> Stift	081 30 00	22,90	St.

zu verwendende Schrauben 2 St. M 5x40 LSK oder Holzschrauben

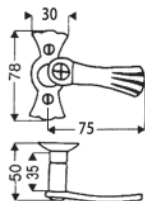

Bez. 8132

Halbolive 8132 EI ROWE

Bezeichnung	Typ	Best.-Nr.	€	ME
Halbolive 8132	drehbar befestigt auf Rückplatte <input type="checkbox"/> 7 mm Schraubloch-Abstand 43 mm ohne <input type="checkbox"/> Stift			
	links / rechts verwendbar	081 32 00	22,90	St.

zu verwendende Schrauben 2 St. M 5x40 LSK oder Holzschrauben

Zuschläge für Oliven 812, 8122, 813, 8132

Bezeichnung	Typ	Best.-Nr.	€	ME
Zuschlag	für KuLa-Rasterung und <input type="checkbox"/> Stift	996 10 80	12,10	St.
	für KuLa-Rasterung und <input type="checkbox"/> Stift und Schloß	996 10 88	35,30	St.

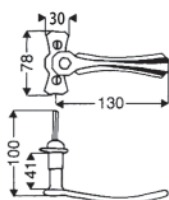
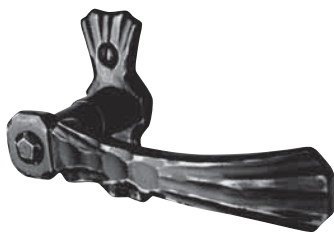

Bez. 815

Einhandgriff 815 EI ROWE

Bezeichnung	Typ	Best.-Nr.	€	ME
Einhandgriff 815	mit KuLa-Rasterung und <input type="checkbox"/> Stift 7 x 35 mm, drehbar befestigt auf Rückplatte Schraubloch-Abstand 43 mm	081 50 00	34,80	St.

zu verwendende Schrauben 2 St. M 5x40 LSK oder Holzschrauben

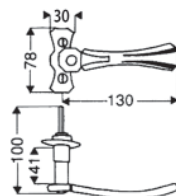
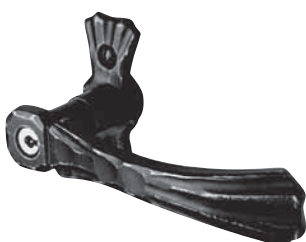

Bez. 8151

Einhandgriff 8151 EI ROWE

Bezeichnung	Typ	Best.-Nr.	€	ME
Einhandgriff 8151	abschließbar, mit KuLa-Rasterung und <input type="checkbox"/> Stift 7 x 35 mm, drehbar befestigt auf Rückplatte Schraubloch-Abstand 43 mm	081 50 88	59,60	St.

zu verwendende Schrauben 2 St. M 5x40 LSK oder Holzschrauben

Zubehör für Oliven siehe Seite 50

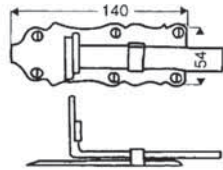

Bez. 8730

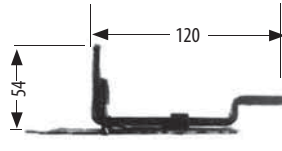
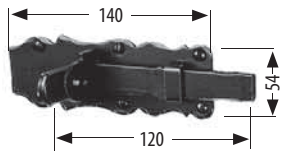

Bez. 8731

Schloßriegel

EI ROWE

Bezeichnung	Typ	Best.-Nr.	€	ME
Schloßriegel 8730 gerade	mit Schlaufe	087 30 00	27,10	St.
Schloßriegel 8731 gekröpft	mit Schließblech	087 31 00	29,50	St.

zu verwendende Schrauben 8 St. 4x20 LSK

Fensterwinkelband 800

EI ROWE

Bezeichnung	Typ	Best.-Nr.	€	ME
Fensterwinkelband 800	Material: 20/2 mm ohne Plattenkolben			
	links	084 00 01	13,20	St.
	rechts	084 00 02	13,20	St.

zu verwendende Schrauben 3 St. 4x20 HRK, +1 St. 5x20 HRK

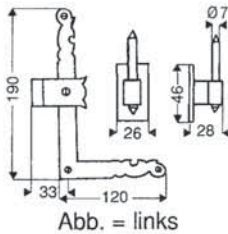

Plattenkloben 800

EI ROWE

Bezeichnung	Typ	Best.-Nr.	€	ME
Plattenkloben 800	dazu, Aufschlag 15 mm Dorn Ø 7 mm	084 00 10	18,40	St.

zu verwendende Schrauben 4 St. 4x20 HRK

Scheinband 801

EI ROWE

Bezeichnung	Typ	Best.-Nr.	€	ME
Scheinband 801	Material: 20/2 mm	084 01 00	6,40	St.

zu verwendende Schrauben 3 St. 4x16 HRK

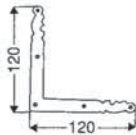

Fenstereinbohrband 8571

EI ROWE

Bezeichnung	Typ	Best.-Nr.	€	ME
Fenstereinbohrband 8571	passend für Bohrlehre BAKA 13-15	085 71 00	16,80	St.

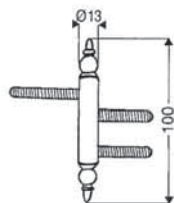

Technische Erläuterungen

Einbohrband

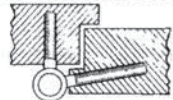

Fensterband

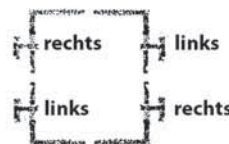
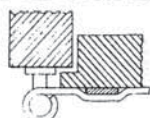

Die Bezeichnung "links" wird für Winkelbänder unten links und oben rechts verwendet.

Die Bezeichnung "rechts" wird für unten rechts und oben links verwendet.

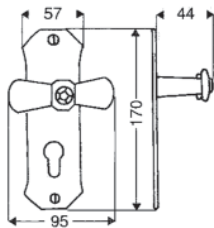

Garagentorbeschlag 832

EI ROWE

Bezeichnung	Typ	Best.-Nr.	€	ME
Garagentorbeschlag 832	□ 9 mm, 60 mm PZ, Griff drehbar befestigt	083 20 00	29,20	St.

zu verwendende Schrauben 2 St. 5x20 LSK

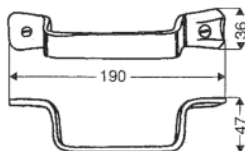

Garagentor-Hebegriff 833

EI ROWE

Bezeichnung	Typ	Best.-Nr.	€	ME
Garagentor-Hebegriff 833	Schraubloch-Abstand: 165 mm	083 30 00	18,20	St.

zu verwendende Schrauben 2 St. 5x20 LSK

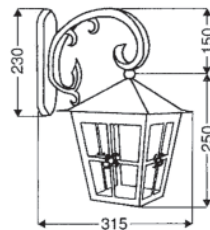

Wandlaterne 920

EI ROWE

Bezeichnung	Typ	Best.-Nr.	€	ME
Wandlaterne 920	Gesamthöhe: 400 mm			
	Laterne: 250 mm, Dach: 200x200 mm			
	Anschraubplatte: 230x47 mm			
	Ausladung: 315 mm			
	mit Kathedralglas weiß	009 20 00	284,10	St.
	mit Kathedralglas gelb	009 20 01	284,10	St.

zu verwendende Schrauben 4 St. 5x40 HRK

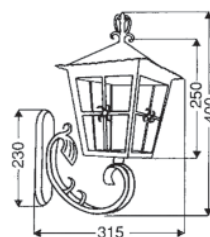

Wandlaterne 921

EI ROWE

Bezeichnung	Typ	Best.-Nr.	€	ME
Wandlaterne 921	Gesamthöhe: 450 mm			
	Laterne: 250 mm, Dach: 200x200 mm			
	Anschraubplatte: 230x47 mm			
	Ausladung: 315 mm			
	mit Kathedralglas weiß	009 21 00	284,10	St.
	mit Kathedralglas gelb	009 21 01	284,10	St.

zu verwendende Schrauben 4 St. 5x40 HRK

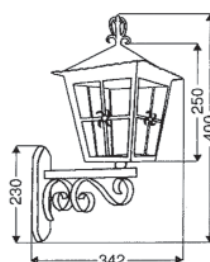

Wandlaterne 923

EI ROWE

Bezeichnung	Typ	Best.-Nr.	€	ME
Wandlaterne 923	Gesamthöhe: 450 mm			
	Laterne: 250 mm, Dach: 200x200 mm			
	Anschraubplatte: 230x47 mm			
	Ausladung: 342 mm			
	mit Kathedralglas weiß	009 23 00	255,80	St.
	mit Kathedralglas gelb	009 23 01	255,80	St.

zu verwendende Schrauben 4 St. 5x40 HRK

**Alle Laternen sind bei fachgerechter Montage, auch für den Aussenbereich, den Sicherheitsanforderungen entsprechend geeignet.
Die Lampen sind für die Erdung vorgesehen.**



ABCDEFGHIJKLMN

OPQRSTUVWXYZ

1234567890

Die benötigte Schriftbreite entspricht etwa der Höhe.

Auch andere Schriftzüge, Schriftarten und Größen in Sonderanfertigung lieferbar. -Preis auf Anfrage-

Großbuchstaben und Zahlen 07 EI ROWE

Best.-Nr.	Typ	Best.-Nr.	Typ	Best.-Nr.	Typ	Best.-Nr.	Typ	€	ME
Großbuchstaben und Zahlen 07 mit versenkten Schraublöchern									
001 07 21	A	001 07 31	K	001 07 41	U	001 07 00	0	5,40	St.
001 07 22	B	001 07 32	L	001 07 42	V	001 07 01	1	5,40	St.
001 07 23	C	001 07 33	M	001 07 43	W	001 07 02	2	5,40	St.
001 07 24	D	001 07 34	N	001 07 44	X	001 07 03	3	5,40	St.
001 07 25	E	001 07 35	O	001 07 45	Y	001 07 04	4	5,40	St.
001 07 26	F	001 07 36	P	001 07 46	Z	001 07 05	5	5,40	St.
001 07 27	G	001 07 37	Q	001 07 47	Ä	001 07 06	6	5,40	St.
001 07 28	H	001 07 38	R	001 07 48	Ö	001 07 07	7	5,40	St.
001 07 29	I	001 07 39	S	001 07 49	Ü	001 07 08	8	5,40	St.
001 07 30	J	001 07 40	T			001 07 09	9	5,40	St.

zu verwendende Schrauben pro Buchstabe und Zahl 2 St. 3x16 LSK

Bezeichnung	Typ	Best.-Nr.	€	ME
Zuschläge:	fest auf Leiste montiert pro Buchstabe/Zahl	001 37 20	14,10	St.
	Ende der Leiste gebogen pro Leiste	001 30 00	32,60	St.
	Ende der Leiste als Pfeil ausgebildet	001 37 00	35,80	St.
	Zusätze: Punkt, Komma, Strich usw.	001 07 50	7,40	St.



Großbuchstaben und Zahlen 01 EI ROWE

Bezeichnung	Typ	Best.-Nr.	€	ME
Großbuchstaben und Zahlen 01 mit Dübeln und Stiften	60 mm hoch	001 01 01	40,40	St.
	100 mm hoch	001 01 02	43,80	St.
	125 mm hoch	001 01 03	49,90	St.
	150 mm hoch	001 01 04	55,20	St.
	200 mm hoch	001 01 05	67,40	St.
	250 mm hoch	001 01 06	81,50	St.
	300 mm hoch	001 01 07	105,20	St.

Kleinbuchstaben 02 EI ROWE

Bezeichnung	Typ	Best.-Nr.	€	ME
Kleinbuchstaben 02 mit Dübeln und Stiften	45 mm hoch	001 02 01	37,80	St.
	70 mm hoch	001 02 02	39,60	St.
	90 mm hoch	001 02 03	42,60	St.
	105 mm hoch	001 02 04	47,90	St.
	135 mm hoch	001 02 05	54,80	St.
	170 mm hoch	001 02 06	61,70	St.
	200 mm hoch	001 02 07	67,10	St.

Bezeichnung	Typ	Best.-Nr.	€	ME
Zuschläge:	fest auf Leiste montiert pro Buchstabe/Zahl	001 37 20	28,20	St.
	Ende der Leiste gebogen pro Leiste	001 30 00	39,40	St.
	Ende der Leiste als Pfeil ausgebildet	001 37 00	41,60	St.
	Zusätze: Punkt, Komma, Strich usw.	001 07 50	8,20	St.
	Umlaute: 50 % zum Buchstabenpreis			

ABCDEFGHIJKLMN OPQRS
TUVWXYZ 1234567890
abcdefghijklmnopqrstuvwxyz

Die benötigte Schriftbreite entspricht etwa der Höhe.

Auch andere Schriftzüge, Schriftarten und Größen in Sonderanfertigung lieferbar. -Preis auf Anfrage-

Weitere Befestigungsarten siehe Seite 35



Achtung!

Die Schrift hat aufgrund ihrer Struktur Ober- und Unterhöhen. Dies bedeutet, daß die angegebenen Größen nicht exakt zutreffen. Bei Bestellung beachten!

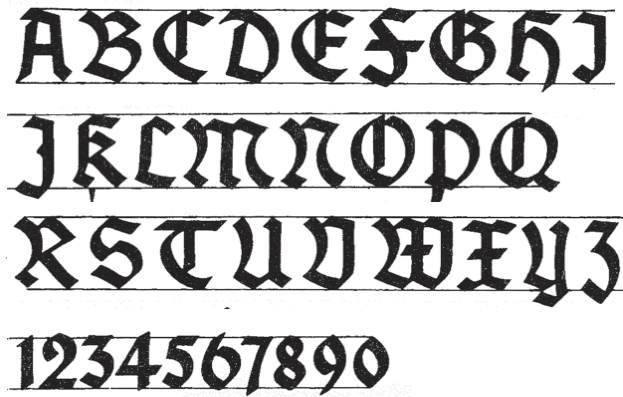

Die benötigte Schriftbreite entspricht etwa 3/4 der Höhe.

Weitere Befestigungsarten falls nicht angegeben!

Dübel - mit Stiften zum Einschlagen

Schraublöcher

- Höhe: 60 - 100 mm Liseko 4 x 20
- Höhe: 125 - 150 mm Liseko 5 x 40
- Höhe: 200 - 300 mm Sechskant-Holzschrauben 8 x 60

Steindollen

- Höhe: 60 - 100 mm Ø 6 x 80 mm
- Höhe: 125 - 150 mm Ø 8 x 100 mm
- Höhe: 200 - 250 mm Ø 10 x 120 mm
- Höhe: ab 300 mm Ø 10 x 150 mm

- ohne Schraublöcher
- Rückseite glatt zum Aufkleben

Bitte bei Bestellung deutlich angeben

Großbuchstaben 03		EI ROWE		
Bezeichnung	Typ	Best.-Nr.	€	ME
Großbuchstaben 03 mit Dübeln und Stiften	60 mm hoch	001 03 01	42,80	St.
	100 mm hoch	001 03 02	46,90	St.
	125 mm hoch	001 03 03	55,40	St.
	150 mm hoch	001 03 04	64,40	St.
	200 mm hoch	001 03 05	72,70	St.
	250 mm hoch	001 03 06	91,20	St.
	300 mm hoch	001 03 07	108,40	St.

Kleinbuchstaben und Zahlen 04		EI ROWE		
Bezeichnung	Typ	Best.-Nr.	€	ME
Kleinbuchstaben und Zahlen 04 mit Dübeln und Stiften	45 mm hoch	001 04 01	40,60	St.
	70 mm hoch	001 04 02	42,90	St.
	90 mm hoch	001 04 03	46,00	St.
	105 mm hoch	001 04 04	51,40	St.
	140 mm hoch	001 04 05	60,50	St.
	180 mm hoch	001 04 06	68,80	St.
	210 mm hoch	001 04 07	76,90	St.

Bezeichnung	Typ	Best.-Nr.	€	ME
Zuschläge:	fest auf Leiste montiert pro Buchstabe/Zahl	001 37 20	28,20	St.
	Ende der Leiste gebogen pro Leiste	001 30 00	39,40	St.
	Ende der Leiste als Pfeil ausgebildet	001 37 00	41,60	St.
	Zusätze: Punkt, Komma, Strich usw.	001 07 50	8,20	St.
Umlaute: 50 % zum Buchstabenpreis				

Bitte bei Bestellung deutlich angeben

Alle Artikel auf dieser Seite werden nur auftragsbezogen und einzeln angefertigt.

Weitere lieferbare Oberflächen:

- ungehämmert
- Eisen-ROH
- ES IV stahlgrau

Auch andere Schriftzüge, Schriftarten und Größen in Sonderanfertigung lieferbar.

-Preis auf Anfrage-



Bez. 701 F



Bez. 702 LS

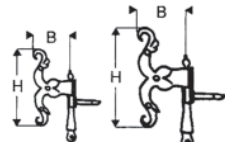
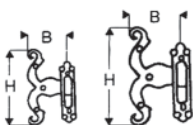

Spiralband 701 F		E VII antik ungehämmert		
Bezeichnung	Typ	Best.-Nr.	€	ME
Spiralband 701 F	Kröpfung F, mit Plattenkloben, Aufschlag 10 mm, Dorn Ø 6 mm			
	klein, Größe: H 72 mm, B 38 mm	772 01 01	8,20	St.
	mittel, Größe: H 100 mm, B 48 mm	772 01 02	9,00	St.

zu verwendende Schrauben 7 St. 2,5x16 HRK

Spiralband 702 LS		E VII antik ungehämmert		
Bezeichnung	Typ	Best.-Nr.	€	ME
Spiralband 702 LS	Kröpfung L, mit Einbohrkegel mit Stütze, Aufschlag 10 mm, Dorn Ø 6 mm			
	klein, Größe: H 72 mm, B 38 mm	772 02 01	9,50	St.
	mittel, Größe: H 100 mm, B 48 mm	772 02 02	10,20	St.

zu verwendende Schrauben 4 St. 2,5x16 HRK

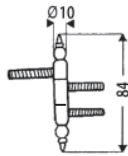

Bez. 717

Möbel-Einbohrband 717 E VII antik ungehämmert

Bezeichnung	Typ	Best.-Nr.	€	ME
Möbel-Einbohrband 717	Größe: H 84 mm, Ø 10 mm passend für Bohrlehre Baka 1-10	774 17 00	10,80	St.



Bez. 740

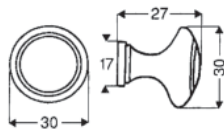

Möbelknopf E VII antik ungehämmert

Bezeichnung	Typ	Best.-Nr.	€	ME
Möbelknopf 740	mit Gewinde M 4 im Knopfhals	778 40 00	6,90	St.
Möbelknopf 742		778 42 00	6,60	St.
zu verwendende Schrauben 2 St. 2,5x16 HRK				
Möbelknopf 743		778 43 00	6,60	St.

zu verwendende Schrauben 4 St. 3x16 HRK



Bez. 742

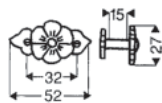

Bez. 743

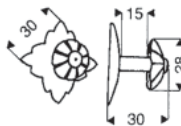

Bez. 744

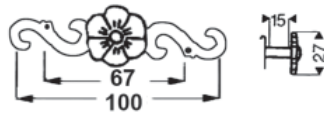

Möbelgriff E VII antik ungehämmert

Bezeichnung	Typ	Best.-Nr.	€	ME
Möbelgriff 744		778 44 00	7,20	St.
zu verwendende Schrauben 2 St. 2,5x16 HRK				
Möbelgriff 746		778 46 00	4,30	St.
zu verwendende Schrauben 2 St. 4x20 HRK				



Bez. 746

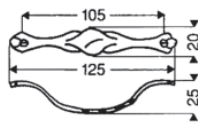

Bez. 760



Bez. 762

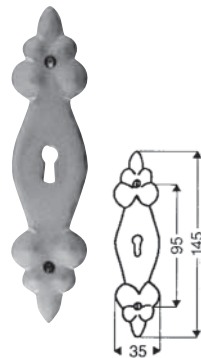

Bez. 765

Schlüsselschild E VII antik ungehämmert

Bezeichnung	Typ	Best.-Nr.	€	ME
Schlüsselschild 760		777 60 00	1,90	St.
Schlüsselschild 762		777 62 00	2,80	St.
Schlüsselschild 765		777 65 01	3,60	St.
zu verwendende Schrauben 2 St. 2,5x16 HRK				

Bezeichnung	Typ	Best.-Nr.	€	ME
SB-Zuschlag	Möbelbeschläge im Polybeutel verpackt plus Preis für die zu verwendenden Schrauben je nach Stückzahl und Ausführung	996 10 30	0,35	St.

Auch in anderen Oberflächen und Einfärbungen lieferbar.
-Preis auf Anfrage-



Bez. 385

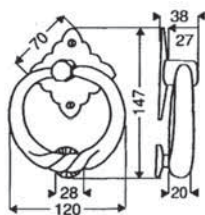

Türklopfer 385 ES IV gehämmert stahlgrau

Bezeichnung	Typ	Best.-Nr.	€	ME
Türklopfer 385	mit Anschlagknopf und 1 St. Sechskant-Holzschraube 8x30	435 85 00	62,70	St.

zu verwendende Schrauben 2 St. 5x30 HRK



Bez. 715

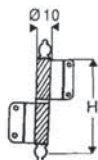

Zylinderband 715 ES IV gehämmert stahlgrau

Bezeichnung	Typ	Best.-Nr.	€	ME
Zylinderband 715	Kröpfung D, Dorn Ø 6 mm mittel, links Größe: H- 63 mm	474 16 01	12,10	St.
	mittel, rechts Größe: H- 63 mm	474 16 02	12,10	St.

zu verwendende Schrauben 4 St. 3x16 SK



Bez. 7571

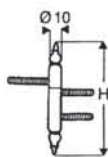

Möbel-Einbohrband ES IV gehämmert stahlgrau

Bezeichnung	Typ	Best.-Nr.	€	ME
Möbel-Einbohrband 7571	Größe: H - 84 mm, Ø 10 mm passend für Bohrlehre BAKA 1-10	476 57 00	14,10	St.

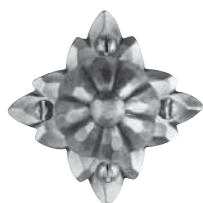

Bez. 741

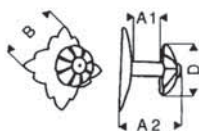

Möbelknopf ES IV gehämmert stahlgrau

Bezeichnung	Typ	Best.-Nr.	€	ME
Möbelknopf 741	klein, Größe: Platte (B) 30x30 mm, Kopf Ø 22 mm (D) A1-9 mm, A2-24 mm	478 41 00	8,80	St.

zu verwendende Schrauben 4 St. 2,5x16 HRK

	groß, Größe: Platte (B) 40x40 mm, Kopf Ø 27 mm (D) A1-16 mm, A2-34 mm	478 42 00	9,70	St.
--	---	-----------	------	-----

zu verwendende Schrauben 4 St. 3x16 HRK



Bez. 747

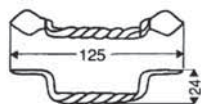

Möbelgriff 747 ES IV gehämmert stahlgrau

Bezeichnung	Typ	Best.-Nr.	€	ME
Möbelgriff 747	Größe: 125 mm	478 70 00	8,90	St.

zu verwendende Schrauben 2 St. 4x20 HRK



Bez. 7302

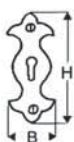

Schlüsselschild 7302 ES IV gehämmert stahlgrau

Bezeichnung	Typ	Best.-Nr.	€	ME
Schlüsselschild 7302 hoch	klein, H - 45 mm, B - 22 mm	477 01 00	2,80	St.
	groß, H - 76 mm, B - 35 mm	477 02 00	3,30	St.

zu verwendende Schrauben 2 St. 2,5x16 HRK

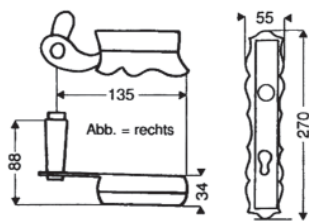

Bez. 1020 H/2020 H

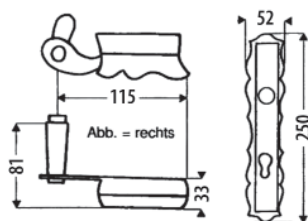

Bez. 1220 Z/2220 Z

Drücker 1220Z/1020H ES IV gehämmert stahlgrau

Bezeichnung	Typ	Best.-Nr.	€	ME
Drücker 1220 Z	<input type="checkbox"/> 8 mm links	212 20 82	28,30	St.
	<input type="checkbox"/> 8 mm rechts	212 20 84	28,30	St.
Drücker 1020 H	Drückerpaar mit Stift Tst. ca. 40 mm	212 20 28	58,60	Pa.
	<input type="checkbox"/> 8 mm links	210 20 82	30,30	St.
	<input type="checkbox"/> 8 mm rechts	210 20 84	30,30	St.
	Drückerpaar mit Stift Tst. ca. 40 mm	210 20 28	62,60	Pa.
	<input type="checkbox"/> 10 mm links	210 20 02	30,30	St.
	<input type="checkbox"/> 10 mm rechts	210 20 04	30,30	St.
Drückerpaar mit Stift Tst. ca. 68 mm	210 20 29	63,20	Pa.	

Langschild 2220Z/2020H ES IV gehämmert stahlgrau

Bezeichnung	Typ	Best.-Nr.	€	ME
Langschild 2220 Z	72 mm BB	222 20 71	17,10	St.
	Schilderpaar BB mit Schrauben	222 20 21	36,20	Pa.
	72 mm PZ	222 20 72	17,10	St.
Bad/WC-Langschild 2220/8	Schilderpaar PZ mit Schrauben	222 20 22	36,20	Pa.
	mit Schlitzkopf + Stift	223 20 04	23,80	St.
Bad/WC-Langschild 2220/814	mit Riegelolive	223 20 84	36,40	St.
	Schilderpaar WC mit Stift+Schrauben	223 20 24	62,20	Pa.
Langschild 2020 H	<input type="checkbox"/> 8 mm 78 mm Entfernung			
	92 mm PZ	220 20 92	18,10	St.
Schilderpaar PZ mit Schrauben	220 20 23	38,20	Pa.	

zu verwendende Schrauben 4 St. 4x20 LSK

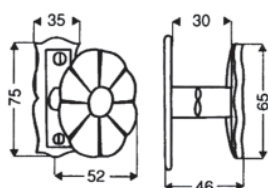

Bez. 3020

Türknoopf ES IV gehämmert stahlgrau

Bezeichnung	Typ	Best.-Nr.	€	ME
Türknoopf 3020	fest auf Rosette	230 20 00	26,30	St.
	zu verwendende Schrauben 2 St. 4x20 LSK			
Türknoopf 3021	drehbar ohne Rosette <input type="checkbox"/> 8 mm	231 21 82	22,20	St.
	drehbar ohne Rosette <input type="checkbox"/> 10 mm	231 11 02	24,00	St.

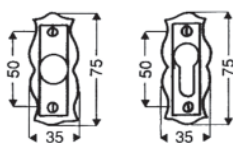
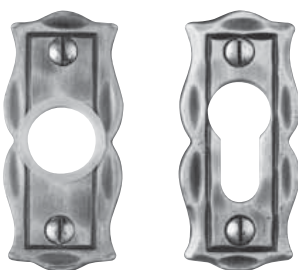

Bez. 2620

Bez. 2720

Drückerrosette 2620 ES IV gehämmert stahlgrau

Bezeichnung	Typ	Best.-Nr.	€	ME
Drückerrosette 2620		226 20 00	6,30	St.
	Drückerrosettenpaar mit Schrauben	226 20 26	13,60	Pa.

zu verwendende Schrauben 2 St. 4x20 LSK

Schlüsselrosette 2720 ES IV gehämmert stahlgrau

Bezeichnung	Typ	Best.-Nr.	€	ME
Schlüsselrosette 2720	BB	227 20 01	6,30	St.
	Schlüsselrosettenpaar BB mit Schrauben	227 20 21	13,60	Pa.
	PZ	227 20 02	6,30	St.
	Schlüsselrosettenpaar PZ mit Schrauben	227 20 22	13,60	Pa.

zu verwendende Schrauben 2 St. 4x20 LSK

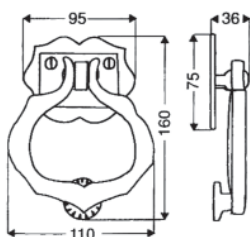

Bez. 3580

Türklopfer 3580 ES IV gehämmert stahlgrau

Bezeichnung	Typ	Best.-Nr.	€	ME
Türklopfer 3580	mit Anschlagknopf und	235 80 00	61,80	St.
	1 St. Sechskant-Holzschraube 8x30			

zu verwendende Schrauben 4 St. 5x30 LSK



Bez. 6020

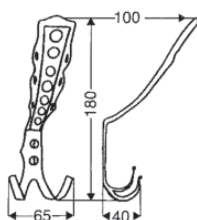

Bez. 6120

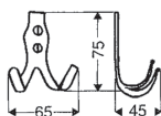

Huthaken 6020

ES IV gehämmert stahlgrau

Bezeichnung	Typ	Best.-Nr.	€	ME
Huthaken 6020	Ausladung 100 mm bzw. 40 mm zu verwendende Schrauben 2 St. 5x20 LSK	260 20 00	13,10	St.

Mantelhaken 6120

ES IV gehämmert stahlgrau

Bezeichnung	Typ	Best.-Nr.	€	ME
Mantelhaken 6120	Ausladung 40 mm zu verwendende Schrauben 2 St. 5x20 LSK	261 20 00	8,30	St.



Bez. 8160

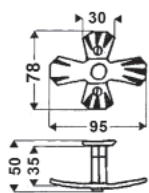

Bez. 8162

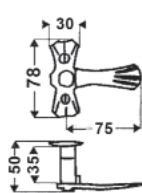

Olive 8160

ES IV gehämmert stahlgrau

Bezeichnung	Typ	Best.-Nr.	€	ME
Olive 8160	drehbar befestigt auf Rückplatte □ 7 mm, Schraubloch-Abstand 43 mm ohne □ Stift	281 60 00	22,90	St.

zu verwendende Schrauben 2 St. M 5x40 LSK oder Holzschrauben

Halbolive 8162

ES IV gehämmert stahlgrau

Bezeichnung	Typ	Best.-Nr.	€	ME
Halbolive 8162	drehbar befestigt auf Rückplatte □ 7 mm, Schraubloch-Abstand 43 mm ohne □ Stift, links/rechts verwendbar	281 62 00	22,90	St.

zu verwendende Schrauben 2 St. M 5x40 LSK oder Holzschrauben

Zuschläge für Oliven 8160 und 8162

Bezeichnung	Typ	Best.-Nr.	€	ME
Zuschlag	für KuLa-Rasterung und □ Stift	996 10 80	12,10	St.
	für KuLa-Rasterung und □ Stift und Schloß	996 10 88	35,30	St.

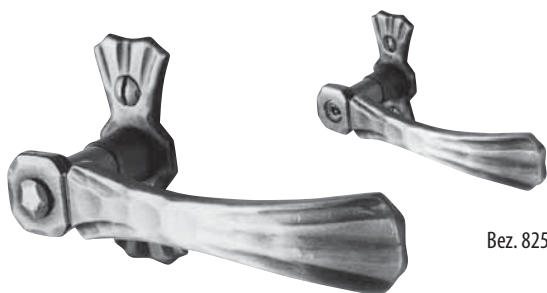

Bez. 8250

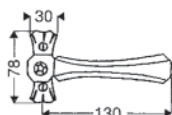

Bez. 8251

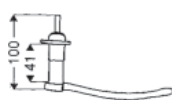

Einhandgriff

ES IV gehämmert stahlgrau

Bezeichnung	Typ	Best.-Nr.	€	ME
Einhandgriff 8250	mit KuLa-Rasterung und □ Stift 7x35 mm, drehbar, befestigt auf Rückplatte, Schraubloch-Abstand 43 mm	282 50 00	34,80	St.
Einhandgriff 8251	abschließbar mit KuLa-Rasterung und □ Stift 7x35 mm, drehbar, befestigt auf Rückplatte, Schraubloch-Abstand 43 mm	282 50 88	59,60	St.

zu verwendende Schrauben 2 St. M 5x40 LSK oder Holzschrauben



Bez. 191 Z/292 Z



Bez. 394/292 Z

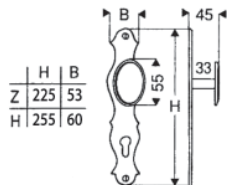
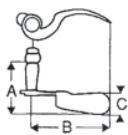

Zimmertür ES IV ungehämmert stahlgrau

Bezeichnung	Typ	Best.-Nr.	€	ME
Drückergarnitur, mit Zubehör	191 Z, 292 Z, 8 mm, 72 mm BB	419 29 10	49,60	Grt.
	191 Z, 292 Z, 8 mm, 72 mm PZ	419 29 20	49,60	Grt..
Bad/WC-Garnitur, mit Zubehör	191 Z, 292/8, 292/818, □ 8 mm 78 mm Entfernung	419 29 30	75,60	Grt.
	Drücker 191 Z	□ 8 mm links □ 8 mm rechts	412 91 82 412 91 84	17,60 17,60
Langschild 292 Z	Drückerpaar mit Stift Tst.ca.40 mm	412 91 28	37,20	Pa.
	72 mm BB	422 92 71	5,70	St.
	Schilderpaar BB mit Schrauben	422 92 21	12,40	Pa.
Bad/WC-Langschild 292/8	72 mm PZ	422 92 72	5,70	St.
	Schilderpaar PZ mit Schrauben	422 92 22	12,40	Pa.
Bad/WC-Langschild 292/814	mit Schlitzkopf + Stift	423 92 04	12,40	St.
	mit Riegelolive, □ 8 mm 78 mm Entfernung	423 92 84	25,00	St.
Knopflangschild 394/292 Z	Schilderpaar WC mit Stift+Schrauben	423 92 24	38,40	Pa.
	□ 8 mm 78 mm Entfernung			
Türknopf 3941	72 mm PZ, Knopf 55 mm hoch	433 94 02	25,20	St.
	□ 8 mm, drehbar, gerade	431 94 82	20,10	St.

zu verwendende Schrauben 2 St. 4x20 LSK

Haustür ES IV ungehämmert stahlgrau

Bezeichnung	Typ	Best.-Nr.	€	ME
Drücker 191 H	□ 10 mm links □ 10 mm rechts	410 91 02 410 91 04	20,30 20,30	St. St.
	Drückerpaar mit Stift Tst. ca. 68 mm	410 91 29	43,20	Pa.
Langschild 292 H	92 mm PZ	420 92 92	8,70	St.
	Schilderpaar PZ mit Schrauben	420 92 23	18,60	Pa.
Knopflangschild 396/292 H	92 mm PZ, Knopf 70 mm hoch	432 96 02	29,60	St.

zu verwendende Schrauben 2 St. 5x20 LSK

Zimmertür ES IV ungehämmert stahlgrau

Bezeichnung	Typ	Best.-Nr.	€	ME
Drückergarnitur, mit Zubehör	194 Z, 291 Z, 8 mm, 72 mm BB	419 33 10	54,40	Grt.
	194 Z, 291 Z, 8 mm, 72 mm PZ	419 33 20	54,40	Grt.
Bad/WC-Garnitur, mit Zubehör	194 Z, 291/8, 291/814, □ 8 mm 78 mm Entfernung	419 33 30	80,40	Grt.
	Drücker 194 Z	□ 8 mm links □ 8 mm rechts	412 94 82 412 94 84	20,10 20,10
Langschild 291 Z	Drückerpaar mit Stift Tst.ca.40 mm	412 94 28	42,20	Pa.
	72 mm BB	422 91 71	5,60	St.
	Schilderpaar BB mit Schrauben	422 91 21	12,20	Pa.
Bad/WC-Langschild 291/8	72 mm PZ	422 91 72	5,60	St.
	Schilderpaar PZ mit Schrauben	422 91 22	12,20	Pa.
Bad/WC-Langschild 291/814	mit Schlitzkopf + Stift	423 91 04	12,30	St.
	mit Riegelolive, □ 8 mm 78 mm Entfernung	423 91 84	24,90	St.
Knopflangschild 391/291 Z	Schilderpaar WC mit Stift+Schrauben	423 91 24	38,20	Pa.
	□ 8 mm 78 mm Entfernung			
Knopflangschild 391/291 Z	72 mm PZ, Knopf 52 mm	433 91 02	24,70	St.

zu verwendende Schrauben 2 St. 4x20 LSK

Haustür ES IV ungehämmert stahlgrau

Bezeichnung	Typ	Best.-Nr.	€	ME
Drücker 194 H	□ 8 mm links □ 8 mm rechts	410 94 82 410 94 84	21,90 21,90	St. St.
	Drückerpaar mit Stift Tst. ca. 40 mm	410 94 28	45,80	Pa.
	□ 10 mm links □ 10 mm rechts	410 94 02 410 94 04	21,90 21,90	St. St.
	Drückerpaar mit Stift Tst. ca. 68 mm	410 94 29	46,40	Pa.
Langschild 291 H	92 mm PZ	420 91 92	8,20	St.
	Schilderpaar PZ mit Schrauben	420 91 23	17,60	Pa.
Knopflangschild 393/291 H	92 mm PZ, Knopf 60 mm	432 93 02	29,20	St.

zu verwendende Schrauben 2 St. 5x20 LSK



Bez. 194 Z/291 Z



Bez. 391/291 Z

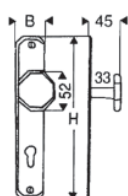
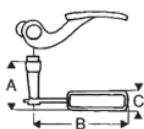



Bez. 192 Z/291 Z



Bez. 391 Z/291 Z

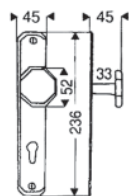
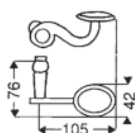

Zimmertür ES IV ungehämmert stahlgrau

Bezeichnung	Typ	Best.-Nr.	€	ME
Drückergarnitur, mit Zubehör	192 Z, 291 Z, 8 mm, 72 mm BB	419 31 10	54,40	Gr.
	192 Z, 291 Z, 8 mm, 72 mm PZ	419 31 20	54,40	Gr.
Bad/WC-Garnitur, mit Zubehör	192 Z, 291/8, 291/814,	419 31 30	80,40	Gr.
	□ 8 mm 78 mm Entfernung			
Drücker 192 Z	□ 8 mm links	412 92 82	20,10	St.
	□ 8 mm rechts	412 92 84	20,10	St.
Langschild 291 Z	Drückerpaar mit Stift Tst.ca.40 mm	412 92 28	42,20	Pa.
	72 mm BB	422 91 71	5,60	St.
	Schilderpaar BB mit Schrauben	422 91 21	12,20	Pa.
	72 mm PZ	422 91 72	5,60	St.
	Schilderpaar PZ mit Schrauben	422 91 22	12,20	Pa.
Bad/WC-Langschild 291/8	mit Schlitzkopf + Stift	423 91 04	12,30	St.
Bad/WC-Langschild 291/814	mit Riegelolive, □ 8 mm	423 91 84	24,90	St.
	78 mm Entfernung			
	Schilderpaar WC mit Stift+Schrauben	423 91 24	38,20	Pa.
	□ 8 mm 78 mm Entfernung			
Knopflangschild 391/291 Z	72 mm PZ	433 91 02	24,70	St.

zu verwendende Schrauben 2 St. 4x20 LSK

Zimmertür ES IV ungehämmert stahlgrau

Bezeichnung	Typ	Best.-Nr.	€	ME
Drückergarnitur, mit Zubehör	126 Z, 226 Z, 8 mm, 72 mm BB	419 21 10	62,20	Gr.
	126 Z, 226 Z, 8 mm, 72 mm PZ	419 21 20	62,20	Gr.
Bad/WC-Garnitur, mit Zubehör	126 Z, 226/8, 226/814,	419 21 30	88,20	Gr.
	□ 8 mm 78 mm Entfernung			
Drücker 126 Z	□ 8 mm links	412 26 82	20,50	St.
	□ 8 mm rechts	412 26 84	20,50	St.
Langschild 226 Z	Drückerpaar mit Stift Tst.ca.40 mm	412 26 28	43,00	Pa.
	72 mm BB	422 26 71	9,20	St.
	Schilderpaar BB mit Schrauben	422 26 21	19,20	Pa.
	72 mm PZ	422 26 72	9,20	St.
	Schilderpaar PZ mit Schrauben	422 26 22	19,20	Pa.
Bad/WC-Langschild 226/8	mit Schlitzkopf + Stift	423 26 04	15,90	St.
Bad/WC-Langschild 226/814	mit Riegelolive, □ 8 mm	423 26 84	28,50	St.
	78 mm Entfernung			
	Schilderpaar WC mit Stift+Schrauben	423 26 24	45,20	Pa.
	□ 8 mm 78 mm Entfernung			

zu verwendende Schrauben 2 St. 4x20 HRK



Bez. 126/226 Z

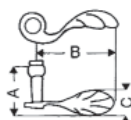

	A	B	C
Z	69	115	37
HI	78	125	46



	H	B
Z	250	53
HI	280	56

Haustür ES IV ungehämmert stahlgrau

Bezeichnung	Typ	Best.-Nr.	€	ME
Drücker 126 H	□ 10 mm links	410 26 02	24,70	St.
	□ 10 mm rechts	410 26 04	24,70	St.
	Drückerpaar mit Stift Tst. ca. 68 mm	410 26 29	52,00	Pa.
Langschild 226 H	92 mm PZ	420 26 92	11,50	St.
	Schilderpaar PZ mit Schrauben	420 26 23	24,00	Pa.

zu verwendende Schrauben 2 St. 5x20 HRK



Bez. 184 Z/236 Z



Bez. 391/236 Z

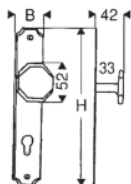
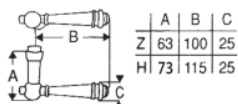

Zimmertür ES IV ungehämmt stahlgrau

Bezeichnung	Typ	Best.-Nr.	€	ME
Drückergarnitur, mit Zubehör	184 Z, 236 Z, 8 mm, 72 mm BB	419 23 10	68,00	Gr.
	184 Z, 236 Z, 8 mm, 72 mm PZ	419 23 20	68,00	Gr.
Bad/WC-Garnitur, mit Zubehör	184 Z, 236/8, 236/814,	419 23 30	94,00	Gr.
	□ 8 mm 78 mm Entfernung			
Drücker 184 Z	□ 8 mm links + rechts verwendbar	412 84 80	23,80	St.
	Drückerpaar mit Stift Tst.ca.40 mm	412 84 28	49,60	Pa.
Langschild 236 Z	72 mm BB	422 36 71	8,80	St.
	Schilderpaar BB mit Schrauben	422 36 21	18,40	Pa.
	72 mm PZ	422 36 72	8,80	St.
	Schilderpaar PZ mit Schrauben	422 36 22	18,40	Pa.
Bad/WC-Langschild 236/8	mit Schlitzkopf + Stift	423 36 04	15,50	St.
Bad/WC-Langschild 236/814	mit Riegelolive, □ 8 mm	423 36 84	28,10	St.
	78 mm Entfernung			
	Schilderpaar WC mit Stift+Schrauben	423 36 24	44,40	Pa.
	□ 8 mm 78 mm Entfernung			
Knopflangschild 391/236 Z	72 mm PZ, Knopf 52 mm	433 16 02	28,30	St.
Türknoopf 3911	□ 8 mm, drehbar gerade	433 91 82	20,10	St.

zu verwendende Schrauben 2 St. 4x20 HRK

Haustür ES IV ungehämmt stahlgrau

Bezeichnung	Typ	Best.-Nr.	€	ME
Drücker 184 H	□ 8 mm links + rechts verwendbar	410 84 80	25,60	St.
	Drückerpaar mit Stift Tst. ca. 40 mm	410 84 28	53,20	Pa.
	□ 10 mm links + rechts verwendbar	410 84 00	25,60	St.
	Drückerpaar mit Stift Tst. ca. 68 mm	410 84 29	53,80	Pa.
Langschild 236 H	92 mm PZ	420 36 92	11,40	St.
	Schilderpaar PZ mit Schrauben	420 36 23	24,00	Pa.
Knopflangschild 393/236 H	92 mm PZ, Knopf 60 mm	432 36 02	30,60	St.

zu verwendende Schrauben 2 St. 5x20 HRK

Zimmertür ES IV ungehämmt stahlgrau

Bezeichnung	Typ	Best.-Nr.	€	ME
Drückergarnitur, mit Zubehör	184 Z, 231 Z, 8 mm, 72 mm BB	419 53 10	63,20	Gr.
	184 Z, 231 Z, 8 mm, 72 mm PZ	419 53 20	63,20	Gr.
Bad/WC-Garnitur, mit Zubehör	184 Z, 231/8, 231/814	419 53 30	89,20	Gr.
	□ 8 mm 78 mm Entfernung			
Drücker 184 Z	□ 8 mm links + rechts verwendbar	412 84 80	23,80	St.
	Drückerpaar mit Stift Tst. ca. 40 mm	412 84 28	49,60	Pa.
Langschild 231 Z	72 mm BB	422 31 71	6,30	St.
	Schilderpaar BB mit Schrauben	422 31 21	13,60	Pa.
	72 mm PZ	422 31 72	6,30	St.
	Schilderpaar PZ mit Schrauben	422 31 22	13,60	Pa.
Bad/WC-Langschild 231/8	mit Schlitzkopf + Stift	423 31 04	13,00	St.
Bad/WC-Langschild 231/814	mit Riegelolive, □ 8 mm	423 31 84	25,60	St.
	78 mm Entfernung			
	Schilderpaar WC mit Stift+Schrauben	423 31 24	39,60	Pa.
	□ 8 mm 78 mm Entfernung			
Knopflangschild 394/231 Z	72 mm PZ, Knopf 55 mm hoch	433 41 02	25,50	St.
Türknoopf 3941	□ 8 mm, drehbar gerade	431 94 82	20,10	St.

zu verwendende Schrauben 2 St. 4x20 LSK

Haustür ES IV ungehämmt stahlgrau

Bezeichnung	Typ	Best.-Nr.	€	ME
Drücker 184 H	□ 10 mm links + rechts verwendbar	410 84 00	25,60	St.
	Drückerpaar mit Stift Tst. ca. 68 mm	410 84 29	53,80	Pa.
Langschild 231 H	92 mm PZ	420 31 92	9,40	St.
	Schilderpaar PZ mit Schrauben	420 31 23	20,00	Pa.
Knopflangschild 396/231 H	92 mm PZ, Knopf 70 mm hoch	432 61 02	30,00	St.

zu verwendende Schrauben 2 St. 5x20 LSK



Bez. 184 Z/231 Z



Bez. 394/231 Z

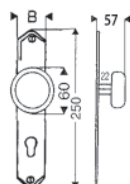
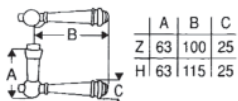



Bez. 185 Z/235 Z

Bez. 320/235 Z

Bez. 419/235 H

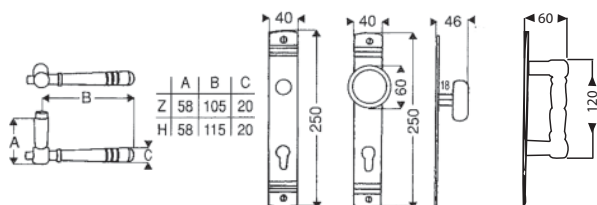

Zimmertür ES IV ungehämmert stahlgrau

Bezeichnung	Typ	Best.-Nr.	€	ME
Drückergarnitur, mit Zubehör	185 Z, 235 Z, 8 mm, 72 mm BB	419 25 10	79,80	Gr.
	185 Z, 235 Z, 8 mm, 72 mm PZ	419 25 20	79,80	Gr.
Bad/WC-Garnitur, mit Zubehör	185 Z, 235/8, 235/814, □ 8 mm 78 mm Entfernung	419 25 30	105,80	Gr.
	Drücker 185 Z	□ 8 mm links + rechts verwendbar	412 85 80	26,10 St.
Langschild 235 Z	Drückerpaar mit Stift Tst.ca.40 mm	412 85 28	54,20	Pa.
	72 mm BB	420 35 71	12,30	St.
	Schilderpaar BB mit Schrauben	420 35 21	25,60	Pa.
	72 mm PZ	420 35 72	12,30	St.
Bad/WC-Langschild 235/8	Schilderpaar PZ mit Schrauben	420 35 22	25,60	Pa.
	mit Schlitzkopf + Stift	423 35 04	19,00	St.
Bad/WC-Langschild 235/814	mit Riegelolive, □ 8 mm	423 35 84	31,60	St.
	78 mm Entfernung			
	Schilderpaar WC mit Stift+Schrauben	423 35 24	51,60	Pa.
	□ 8 mm 78 mm Entfernung			
Knopflangschild 320/235 Z	72 mm PZ	432 05 72	36,50	St.
Griffangschild 419/235 Z	72 mm PZ	432 06 72	42,60	St.

zu verwendende Schrauben 2 St. 4x20 LSK

Haustür ES IV ungehämmert stahlgrau

Bezeichnung	Typ	Best.-Nr.	€	ME
Drücker 185 H	□ 10 mm links + rechts verwendbar	410 85 00	27,20	St.
	Drückerpaar mit Stift Tst. ca. 68 mm	410 85 29	57,00	Pa.
Langschild 235 H	92 mm PZ	420 35 92	12,30	St.
	Schilderpaar PZ mit Schrauben	420 35 23	25,60	Pa.
Knopflangschild 320/235 H	92 mm PZ	432 05 92	36,50	St.
Griffangschild 419/235 H	92 mm PZ	432 06 92	42,60	St.

zu verwendende Schrauben 2 St. 4x20 LSK

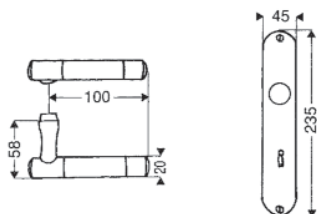

Zimmertür ES IV ungehämmert stahlgrau

Bezeichnung	Typ	Best.-Nr.	€	ME
Drückergarnitur, mit Zubehör	186 Z, 230 Z, 8 mm, 72 mm BB	419 27 10	61,00	Gr.
	186 Z, 230 Z, 8 mm, 72 mm PZ	419 27 20	61,00	Gr.
Bad/WC-Garnitur, mit Zubehör	186 Z, 230/8, 230/814, □ 8 mm 78 mm Entfernung	419 27 30	87,00	Gr.
	Drücker 186 Z	□ 8 mm links + rechts verwendbar	412 86 80	23,40 St.
Langschild 230 Z	Drückerpaar mit Stift Tst. ca. 40 mm	412 86 28	48,80	Pa.
	72 mm BB	422 30 71	5,60	St.
	Schilderpaar BB mit Schrauben	422 30 21	12,20	Pa.
	72 mm PZ	422 30 72	5,60	St.
Bad/WC-Langschild 230/8	Schilderpaar PZ mit Schrauben	422 30 22	12,20	Pa.
	mit Schlitzkopf + Stift	423 30 04	12,30	St.
Bad/WC-Langschild 230/814	mit Riegelolive, □ 8 mm	423 30 84	24,90	St.
	78 mm Entfernung			
	Schilderpaar WC mit Stift+Schrauben	423 30 24	38,20	Pa.
	□ 8 mm 78 mm Entfernung			

zu verwendende Schrauben 2 St. 4x20 LSK

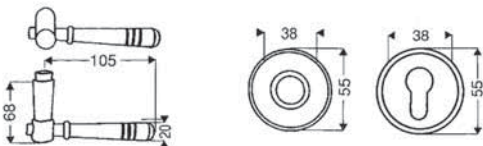
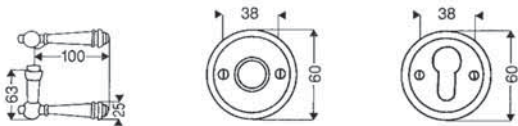

WC-Außen



WC-Innen

Zimmertür ES IV ungehämert stahlgrau

Bezeichnung	Typ	Best.-Nr.	€	ME
Drückergarnitur, mit Zubehör	184 Z, 284, 285 BB	419 24 10	68,80	Gr.
	184 Z, 284, 285 PZ	419 24 20	68,80	Gr.
Bad/WC-Garnitur, mit Zubehör	184 Z, 284, 285/8, 285/814	419 24 30	94,80	Gr.
	Drückergarnituren, mit Zubehör	184 Z, 284, 285 BB,	419 24 50	70,20
		durchgehend verschraubt		
	184 Z, 284, 285 PZ,	419 24 60	70,20	Gr.
	durchgehend verschraubt			
Bad/WC-Garnitur, mit Zubehör	184 Z, 284, 285/8, 285/814	419 24 70	96,20	Gr.
		durchgehend verschraubt		
Drücker 184 Z	□ 8 mm links + rechts verwendbar	412 84 80	23,80	St.
	Drückerpaar mit Stift Tst. ca. 40 mm	412 84 28	49,60	Pa.
Drückerrosette 284		426 84 00	4,80	St.
Schlüsselrosette 285	Drückerrosettenpaar mit Schrauben	426 84 26	10,60	Pa.
	BB	427 85 01	3,80	St.
	Schlüsselrosettenpaar BB mit Schrauben	427 85 21	8,60	Pa.
	PZ	427 85 02	3,80	St.
	Schlüsselrosettenpaar PZ mit Schrauben	427 85 22	8,60	Pa.
Bad/WC-Rosette 285/8	mit Schlitzkopf + Stift	423 85 04	10,50	St.
Bad/WC-Rosette 285/814	mit Riegelolive, □ 8 mm	423 85 84	23,10	St.
	Rosettenpaar WC mit Stift+Schrauben	423 85 24	40,20	Pa.
	□ 8 mm			

zu verwendende Schrauben 2 St. 4x20 LSK
oder durchgehende Verschraubung pro Paar: 2 St. M 4 x 45 LSK mit Hülsen

Zimmertür ES IV ungehämert stahlgrau

Bezeichnung	Typ	Best.-Nr.	€	ME
Drückergarnitur, mit Zubehör	185 Z, 286, 287 BB	419 26 10	85,80	Gr.
	185 Z, 286, 287 PZ	419 26 20	85,80	Gr.
Bad/WC-Garnitur, mit Zubehör	185 Z, 286, 287/8, 287/814	419 26 30	111,80	Gr.
	Drücker 185 Z	□ 8 mm links + rechts verwendbar	412 85 80	26,10
		Drückerpaar mit Stift Tst. ca. 40 mm	412 85 28	54,20
Drückerrosette 286	□ 8 mm mit Rückholfeder	426 86 10	8,50	St.
	□ 8 mm Drückerrosettenpaar mit Schrauben	426 86 26	17,40	Pa.
	□ 10 mm mit Rückholfeder	426 86 20	8,50	St.
	□ 10 mm Drückerrosettenpaar mit Schrauben	426 86 27	17,40	Pa.
Schlüsselrosette 287	BB	427 87 01	6,90	St.
	Schlüsselrosettenpaar BB mit Schrauben	427 87 21	14,20	Pa.
	PZ	427 87 02	6,90	St.
	Schlüsselrosettenpaar PZ mit Schrauben	427 87 22	14,20	Pa.
Bad/WC-Rosette 287/8	mit Schlitzkopf + Stift	423 87 04	13,60	St.
Bad/WC-Rosette 287/814	mit Riegelolive, □ 8 mm	423 87 84	26,20	St.
	Rosettenpaar WC mit Stift+Schrauben	423 87 24	40,20	Pa.
	□ 8 mm			

zu verwendende Schrauben 2 St. 4x20 LSK

Drücker- und Schlüsselrosetten mit unsichtbarer Befestigung zu verwendende Schrauben 2 St. 4x20 LSK oder durchgehende Verschraubung pro Paar: 2 St. 4x55 Spax-Kreuzschlitzschrauben

Nebenleistungen für Drücker, Langschilder und Rosetten

	Best.-Nr.	€	ME
Drückerhals bis 20 mm verlängern	996 10 01	8,70	St.
Drückerhals bis 40 mm verlängern	996 10 02	10,30	St.
Drückerhals ohne Ansatzführung (für Kastenschloß)	996 10 11	3,30	St.
Drücker fest vernieten auf Langschild oder Rosette	996 10 19	6,90	St.
Drücker drehbar befestigen auf Langschild oder Rosette	996 10 21	4,20	St.
Sonderlochung □-Lochung beim Drücker und	996 20 01	4,20	St.
Schlüssellochentfernung bei Langschildern			
Mehrpreis für WC-Schlitzkopf und Stift, Außen	996 23 00	6,70	St.
Mehrpreis für WC-Olive, Innen	996 23 01	19,30	St.



Bez. 320



Bez. 3201

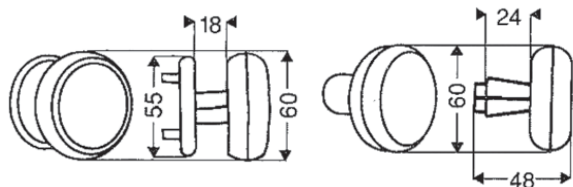

Türknoopf ES IV ungehämmert stahlgrau

Bezeichnung	Typ	Best.-Nr.	€	ME
Türknoopf 320	fest auf Rosette mit Gewinde M 6 im Hals	430 20 00	33,40	St.
zu verwendende Schrauben 2 St. M 4 Gewindestifte mit Hülsen je nach Tst.				
Türknoopf 3201	<input type="checkbox"/> 8 mm , gerade	431 20 82	27,90	St.
	<input type="checkbox"/> 10 mm , gerade	431 20 02	27,90	St.
Türknoopf 3211	<input type="checkbox"/> 8 mm , gekröpft	431 21 80	33,20	St.
	<input type="checkbox"/> 10 mm , gekröpft	431 21 00	33,20	St.

Türknoopf ES IV ungehämmert stahlgrau

Bezeichnung	Typ	Best.-Nr.	€	ME
Türknoopf 391	fest auf Rosette mit Gewinde M 6 im Hals	430 91 00	20,30	St.
Türknoopf 393	fest auf Rosette mit Gewinde M 6 im Hals	430 93 00	22,40	St.
zu verwendende Schrauben 2 St. 4x20 LSK				
Türknoopf 3911	<input type="checkbox"/> 8 mm	431 91 82	20,10	St.
Türknoopf 3931	<input type="checkbox"/> 8 mm , gerade	431 93 82	21,50	St.
	<input type="checkbox"/> 10 mm , gerade	431 93 02	21,50	St.
	<input type="checkbox"/> 8 mm , links gekröpft	431 93 83	26,80	St.
	<input type="checkbox"/> 8 mm , rechts gekröpft	431 93 84	26,80	St.
	<input type="checkbox"/> 10 mm , links gekröpft	431 93 03	26,80	St.
	<input type="checkbox"/> 10 mm , rechts gekröpft	431 93 04	26,80	St.



Bez. 391



Bez. 3911

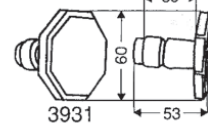
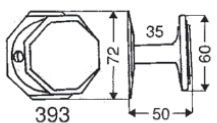
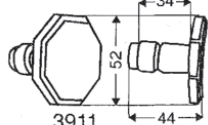
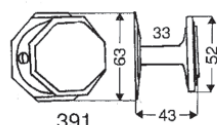

Drückerrosette 294 ES IV ungehämmert stahlgrau

Bezeichnung	Typ	Best.-Nr.	€	ME
Drückerrosette 294		426 94 00	4,80	St.
	Drückerrosettenpaar mit Schrauben	426 94 26	10,60	Pa.
zu verwendende Schrauben 2 St. 4x20 LSK				



Bez. 294



Bez. 295

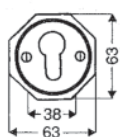
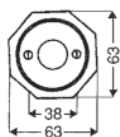

Schlüsselrosette 295 ES IV ungehämmert stahlgrau

Bezeichnung	Typ	Best.-Nr.	€	ME
Schlüsselrosette 295	BB	427 95 01	3,80	St.
	Schlüsselrosettenpaar BB mit Schrauben	427 95 21	8,60	Pa.
	PZ	427 95 02	3,80	St.
	Schlüsselrosettenpaar PZ mit Schrauben	427 95 22	8,60	Pa.
zu verwendende Schrauben 2 St. 4x20 LSK				

Drückerrosette 298 ES IV ungehämmert stahlgrau

Bezeichnung	Typ	Best.-Nr.	€	ME
Drückerrosette 298		426 98 00	3,70	St.
	Drückerrosettenpaar mit Schrauben	426 98 26	8,40	Pa.
zu verwendende Schrauben 2 St. 4x20 LSK				



Bez. 298



Bez. 299



Schlüsselrosette 299 ES IV ungehämmert stahlgrau

Bezeichnung	Typ	Best.-Nr.	€	ME
Schlüsselrosette 299	BB	427 99 01	3,70	St.
	Schlüsselrosettenpaar BB mit Schrauben	427 99 21	8,40	Pa.
	PZ	427 99 02	3,70	St.
	Schlüsselrosettenpaar PZ mit Schrauben	427 99 22	8,40	Pa.
zu verwendende Schrauben 2 St. 4x20 LSK				

Alle Rosetten auch in WC-Ausführung lieferbar.

Abbildungen und Mehrpreise siehe Nebenleistungen auf Seite 44.



Bez. 8573

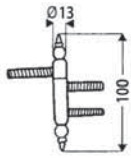

Bez. 717

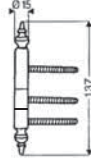

Bez. 573

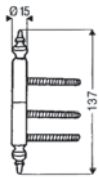

Bez. 574

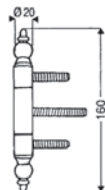

Bez. 575

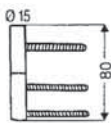

Bez. 576

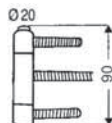

Bez. 5731



Bez. 5751



Fenster-Einbohrband ES IV ungehämmert stahlgrau

Bezeichnung	Typ	Best.-Nr.	€	ME
Fenster-Einbohrband 8573	passend für Bohrlehre BAKA 13-15	485 73 00	12,60	St.

Möbel-Einbohrband ES IV ungehämmert stahlgrau

Bezeichnung	Typ	Best.-Nr.	€	ME
Möbel-Einbohrband 717	passend für Bohrlehre BAKA 1-10	474 17 00	10,80	St.

Zimmertür-Einbohrband ES IV ungehämmert stahlgrau

Bezeichnung	Typ	Best.-Nr.	€	ME
Zimmertür-Einbohrband 573	mit Zierkopf passend für Bohrlehre Variant 3420 V13/15 wartungsfrei	457 30 00	11,90	St.

Haustür-Einbohrband ES IV ungehämmert stahlgrau

Bezeichnung	Typ	Best.-Nr.	€	ME
Haustür-Einbohrband 574	mit Zierkopf	457 40 00	37,50	St.
	mit Zierkopf und Aushängesicherung passend für Bohrlehre BAKA C 1-20 wartungsfrei	457 40 01	48,00	St.

Zimmertür-Einbohrband ES IV ungehämmert stahlgrau

Bezeichnung	Typ	Best.-Nr.	€	ME
Zimmertür-Einbohrband 575	ohne Zierkopf passend für Bohrlehre Variant 3420 V13/15 wartungsfrei	457 50 00	6,90	St.

Haustür-Einbohrband ES IV ungehämmert stahlgrau

Bezeichnung	Typ	Best.-Nr.	€	ME
Haustür-Einbohrband 576	ohne Zierkopf	457 60 00	13,50	St.
	ohne Zierkopf und Aushängesicherung passend für Bohrlehre BAKA C 1-20 wartungsfrei	457 60 01	24,00	St.

Aufsteckhülse ES IV ungehämmert stahlgrau

Bezeichnung	Typ	Best.-Nr.	€	ME
Aufsteckhülse 5731	mit Zierkopf für 15 mm Einbohrbänder	457 31 15	5,00	St.
Aufsteckhülse 5751	ohne Zierkopf für 15 mm Einbohrbänder	457 51 15	4,80	St.

pro Band werden 2 Aufsteckhülsen benötigt



Bez. 416



Bez. 418

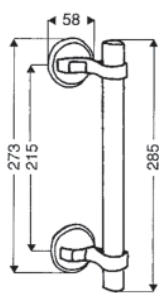

Bez. 416

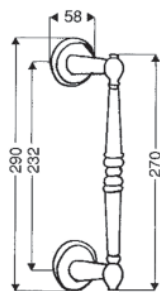

Bez. 418

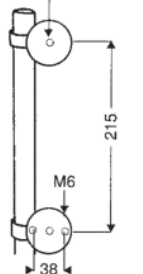

Bez. 4161

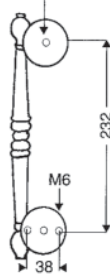

Bez. 4181

Stoßgriff ES IV ungehämmt stahlgrau

Bezeichnung	Typ	Best.-Nr.	€	ME
Stoßgriff 416	mit losen Rosetten	438 16 00	85,10	St.
	links + rechts verwendbar			
Stoßgriff 4161	ohne Befestigungssatz	438 16 10	89,90	St.
	mit losen Rosetten zur Verschraubung			
Stoßgriff 418	für Drückerinnenrosette	438 18 00	95,90	St.
	links + rechts verwendbar			
Stoßgriff 4181	ohne Befestigungssatz	438 18 10	100,60	St.
	mit losen Rosetten zur Verschraubung			
	für Drückerinnenrosette			
	links + rechts verwendbar			
	ohne Befestigungssatz			

Stoßgriffe ohne Drückerinnenrosette. Best.-Nr. SI-284/I siehe S. 119.
Im Bedarfsfall bitte angeben.

Befestigungsätze für Stoßgriffe 416 + 4161 / 418 + 4181

Typ-Nr.	Stückbefestigung Einseitige Montage (aufgeschraubt) Aufnahme Ø 10 mm Gewinde 40 mm lang		Stückbefestigung Einseitige Montage (durchgeschraubt) Aufnahme Ø 10 mm Gewindestück M 8		Paarbefestigung Paarweise Montage (durchgeschraubt) Aufnahme Ø 10 mm Gewindestück M 8	
	Best.-Nr.	€	Best.-Nr.	€	Best.-Nr.	€
416	997 00 30	12,60	997 00 24	18,60	997 00 25	14,20
4161			997 00 26	12,50		
418	997 00 30	12,60	997 00 24	18,60	997 00 25	14,20
4181			997 00 26	12,50		

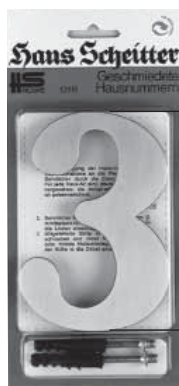

125



125

Hausnummern 017 ES IV ungehämmt stahlgrau

Bezeichnung	Typ	Best.-Nr.	€	ME
Hausnummern 017	0	440 17 00	12,80	St.
5 mm Flachmaterial	1	440 17 01	12,80	St.
ungehämmt,	2	440 17 02	12,80	St.
im Blisterverpackung komplett	3	440 17 03	12,80	St.
mit Dübel und Stiften	4	440 17 04	12,80	St.
	5	440 17 05	12,80	St.
	6	440 17 06	12,80	St.
	7	440 17 07	12,80	St.
	8	440 17 08	12,80	St.
	9	440 17 09	12,80	St.

Kleinbuchstaben 0170 ES IV ungehämmt stahlgrau

Bezeichnung	Typ	Best.-Nr.	€	ME
Kleinbuchstaben 0170	a	440 17 21	12,80	St.
5 mm Flachmaterial	b	440 17 22	12,80	St.
ungehämmt,	c	440 17 23	12,80	St.
im Blisterverpackung komplett	d	440 17 24	12,80	St.
mit Dübel und Stiften	/ Schrägstrich	440 17 60	10,10	St.
	- Bindestrich	440 17 61	10,10	St.



Bez. 4861

Bez. 4862

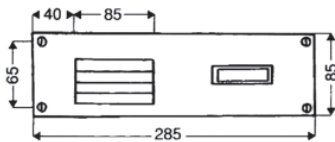
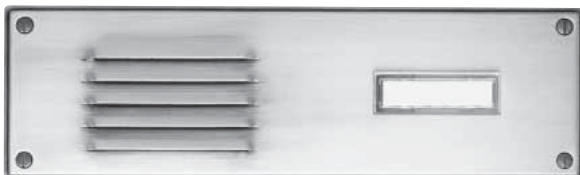
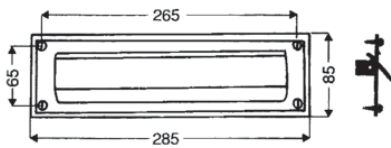
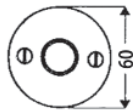
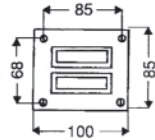
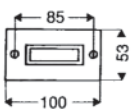

Bez. 4881 Bez. 4882

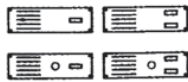

Bez. 461



Bez. 462

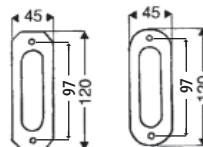

Griffmulde Fräsmaß 85 x 28 mm, 15 mm tief
zu verwendende Schrauben 2 St. 3x16 LSK

Klingelplatte ES IV ungehämmt stahlgrau

Bezeichnung	Typ	Best.-Nr.	€	ME
Klingelplatte 4861	mit 1 Namenschild-Klingeltaster zu verwendende Schrauben 2 St. 4x30 LSK	448 61 00	17,60	St.
Klingelplatte 4862	mit 2 Namenschild-Klingeltastern zu verwendende Schrauben 4 St. 4x30 LSK	448 62 00	30,30	St.

Klingelrosette 4865 ES IV ungehämmt stahlgrau

Bezeichnung	Typ	Best.-Nr.	€	ME
Klingelrosette 4865	mit vernickeltem Klingelknopf	448 65 00	12,30	St.
	mit Messing Klingelknopf	448 65 01	12,30	St.

zu verwendende Schrauben 2 St. 4x30 LSK

Briefeinwurf 482 ES IV ungehämmt stahlgrau

Bezeichnung	Typ	Best.-Nr.	€	ME
Briefeinwurf 482	Klappe nach innen aufgehend Schlitzgröße: 35 x 233 mm			
	ohne Namenschild	448 20 00	36,40	St.
	mit Namenschild	448 20 01	38,00	St.

zu verwendende Schrauben 4 St. 4x30 LSK

Frontplatte ES IV ungehämmt stahlgrau

Bezeichnung	Typ	Best.-Nr.	€	ME
Frontplatte 4881	mit eingearbeiteten Sprechschlitzen mit 1 Namenschild-Klingeltaster	448 81 00	31,80	St.
	zusätzlich mit 1 Lichtknopf	448 81 01	47,20	St.
Frontplatte 4882	mit eingearbeiteten Sprechschlitzen mit 2 Namenschild-Klingeltastern	448 82 00	42,90	St.
	zusätzlich mit 1 Lichtknopf	448 82 01	58,30	St.

zu verwendende Schrauben 4 St. 4x30 LSK

**Zubehör für Klingelplatten, Klingelrosetten,
Briefeinwürfe und Frontplatten siehe Seite 19
Preis für Sonderanfertigungen auf Anfrage**

Schiebetürmuschel ES IV ungehämmt stahlgrau

Bezeichnung	Typ	Best.-Nr.	€	ME
Schiebetürmuschel 461	ungelocht	438 61 00	7,10	St.
	BB	438 61 01	7,10	St.
	PZ	438 61 02	7,10	St.
Schiebetürmuschel 462	ungelocht	438 62 00	7,10	St.
	BB	438 62 01	7,10	St.
	PZ	438 62 02	7,10	St.

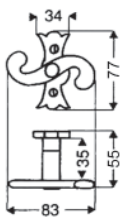

Bez. 822

Olive 822 ES IV ungehämmert stahlgrau

Bezeichnung	Typ	Best.-Nr.	€	ME
Olive 822	drehbar befestigt auf Rückplatte, □ 7 mm Schraubloch-Abstand 43 mm, ohne □ Stift	482 20 00	21,40	St.

zu verwendende Schrauben 2 St. M 5x40 LSK oder Holzschrauben

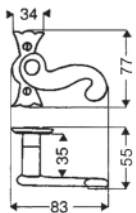

Bez. 8222

Halbolive 8222 ES IV ungehämmert stahlgrau

Bezeichnung	Typ	Best.-Nr.	€	ME
Olive 8222	drehbar befestigt auf Rückplatte, □ 7 mm Schraubloch-Abstand 43 mm, ohne □ Stift			
	links	482 22 01	21,40	St.
	rechts	482 22 02	21,40	St.

zu verwendende Schrauben 2 St. M 5x40 LSK oder Holzschrauben

KuLa-Rasterung

abschließbar

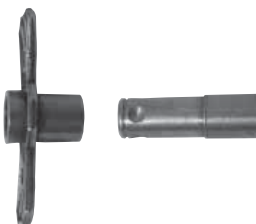

Zuschläge für Olive 822 + Halbolive 8222 KuLa

Bezeichnung	Typ	Best.-Nr.	€	ME
Zuschlag	für KuLa-Rasterung und □ Stift	996 10 80	12,10	St.
	für KuLa-Rasterung und □ Stift und Schloß	996 10 88	35,30	St.

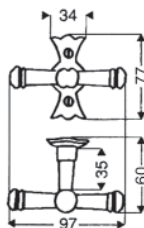

Bez. 824

Olive 824 ES IV ungehämmert stahlgrau

Bezeichnung	Typ	Best.-Nr.	€	ME
Olive 824	drehbar befestigt auf Rückplatte, □ 7 mm Schraubloch-Abstand 43 mm, ohne □ Stift	482 40 00	29,80	St.
	mit 90° Rasterung und □ Stift 7 mm, 35 mm vorstehend, drehbar befestigt auf ovaler Rückplatte wie Einhandgriff 826, Schraubloch-Abstand 43 mm	482 40 81	36,70	St.
Zuschlag	Griffsicherungen für Fensteroliven abschließbar	099 99 91	31,20	St.

zu verwendende Schrauben 2 St. M 5x40 LSK oder Holzschrauben

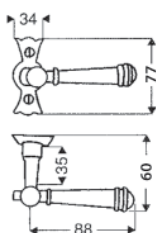

Bez. 8242

Halbolive 8242 ES IV ungehämmert stahlgrau

Bezeichnung	Typ	Best.-Nr.	€	ME
Halbolive 8242	drehbar befestigt auf Rückplatte, □ 7 mm Schraubloch-Abstand 43 mm, ohne □ Stift	482 42 01	31,20	St.
	mit 90° Rasterung und □ Stift 7 mm, 35 mm vorstehend, drehbar befestigt auf ovaler Rückplatte wie Einhandgriff 826, Schraubloch-Abstand 43 mm	482 42 81	38,10	St.
Zuschlag	Griffsicherungen für Fensteroliven abschließbar	099 99 91	31,20	St.

zu verwendende Schrauben 2 St. M 5x40 LSK oder Holzschrauben

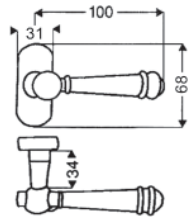
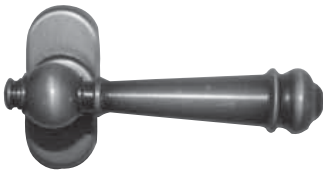

Bez. 826

Einhandgriff 826 ES IV ungehämmt stahlgrau

Bezeichnung	Typ	Best.-Nr.	€	ME
Einhandgriff 826	mit 90° Rasterung und □ Stift 7 mm, 35 mm vorstehend, drehbar befestigt auf Rückplatte	482 60 00	39,50	St.
Zuschlag	Schraubloch-Abstand 43 mm Griffsicherungen für Fensteroliven abschließbar	099 99 91	31,20	St.

zu verwendende Schrauben 2 St. M 5x40 LSK oder Holzschrauben

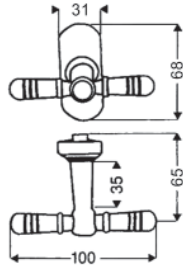

Bez. 825

Olive 825 ES IV ungehämmt stahlgrau

Bezeichnung	Typ	Best.-Nr.	€	ME
Olive 825	mit 90° Rasterung und □ Stift 7 mm, 35 mm vorstehend, drehbar befestigt auf Rückplatte	482 50 00	41,00	St.
Zuschlag	Schraubloch-Abstand 43 mm Griffsicherungen für Fensteroliven abschließbar	099 99 91	31,20	St.

zu verwendende Schrauben 2 St. M 5x40 LSK oder Holzschrauben

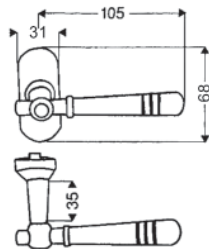
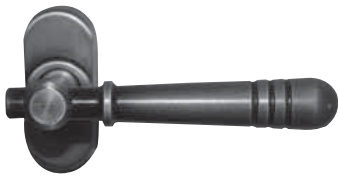

Bez. 827

Einhandgriff 827 ES IV ungehämmt stahlgrau

Bezeichnung	Typ	Best.-Nr.	€	ME
Einhandgriff 827	mit 90° Rasterung und □ Stift 7 mm, 35 mm vorstehend, drehbar befestigt auf Rückplatte	482 70 00	34,50	St.
Zuschlag	Schraubloch-Abstand 43 mm Griffsicherungen für Fensteroliven abschließbar	099 99 91	31,20	St.

zu verwendende Schrauben 2 St. M 5x40 LSK oder Holzschrauben



Olivestift



Linsenkopf Holzschraube



Linsenkopf Gewindeschraube



Abbildung Oliven-Rosette bei rastbarer Ausführung



Abbildung Oliven-Rosette bei abschließbarer Ausführung

Zubehör

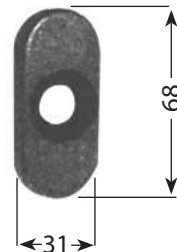
Bezeichnung	Typ	Best.-Nr.	€	ME
Olivestift	7 x 35 mm	895 07 35	1,15	St.
	7 x 55 mm	895 07 55	1,30	St.
Mehrpreis ab 55 mm Länge	je 10 mm Verlängerung		0,20	St.
Linsenkopf Holzschraube	5 x 30 mm LSK	290 35 30	0,35	St.
	5 x 35 mm LSK	290 35 40	0,40	St.
	5 x 40 mm LSK	290 35 45	0,45	St.
Linsenkopf Gewindeschraube	M 5 x 30 mm LSK	291 25 30	0,35	St.
	M 5 x 35 mm LSK	291 25 35	0,40	St.
	M 5 x 40 mm LSK	291 25 40	0,50	St.
	M 5 x 50 mm LSK	291 25 50	0,55	St.

Fensteroliven fest drehbar auch wahlweise mit jeder anderer Rosette aus unserem Programm lieferbar.

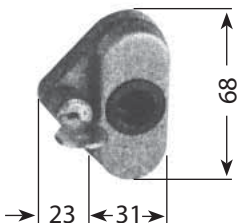
Bitte Art.-Nr. der Rosette angeben -Preis auf Anfrage-

Alle Griffteile von unserem Drückerprogramm können auch als Fensteroliven geliefert werden.

Schrauben auch in anderen Abmessungen lieferbar -Preis auf Anfrage-



Bez. 184 Z/231 Z



Bez. 394/231 Z

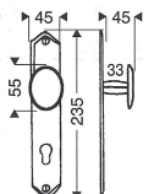
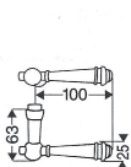

Zimmertür SM ungehämert Schwarz-Matt

Bezeichnung	Typ	Best.-Nr.	€	ME
Drückergarnitur, mit Zubehör	184 Z, 231 Z, 8 mm, 72 mm BB	119 53 10	63,20	Gr.
	184 Z, 231 Z, 8 mm, 72 mm PZ	119 53 20	63,20	Gr.
Bad/WC-Garnitur, mit Zubehör	184 Z, 231/8, 231/814,	119 53 30	89,20	Gr.
	□ 8 mm, 78 mm			
Drücker 184 Z	□ 8 mm links + rechts verwendbar	112 84 80	23,80	St.
	Drückerpaar mit Stift Tst.ca.40 mm	112 84 28	49,60	Pa.
Langschild 231 Z	72 mm BB	122 31 71	6,30	St.
	Schilderpaar BB mit Schrauben	122 31 21	13,60	Pa.
	72 mm PZ	122 31 72	6,30	St.
	Schilderpaar PZ mit Schrauben	122 31 22	13,60	Pa.
Bad/WC-Langschild 231/8	mit Schlitzkopf + Stift	123 31 04	13,00	St.
Bad/WC-Langschild 231/814	mit Riegelolive, □ 8 mm	123 31 84	25,60	St.
	78 mm Entfernung			
	Schilderpaar WC mit Stift+Schrauben	123 31 24	39,60	Pa.
	□ 8 mm 78 mm Entfernung			
Knopflangschild 394/231 Z	72 mm PZ, Knopf 55 mm hoch	133 41 02	25,50	St.
Türknapf 3941	□ 8 mm, drehbar gerade	131 94 82	20,10	St.

zu verwendende Schrauben 2 St. 4x20 LSK

Zimmertür SM ungehämert Schwarz-Matt

Bezeichnung	Typ	Best.-Nr.	€	ME
Drückergarnitur, mit Zubehör	184 Z, 236 Z, 8 mm, 72 mm BB	119 23 10	68,00	Gr.
	184 Z, 236 Z, 8 mm, 72 mm PZ	119 23 20	68,00	Gr.
Bad/WC-Garnitur, mit Zubehör	184 Z, 236/8, 236/814,	119 23 30	94,00	Gr.
	□ 8 mm 78 mm Entfernung			
Drücker 184 Z	□ 8 mm links + rechts verwendbar	112 84 80	23,80	St.
	Drückerpaar mit Stift Tst. ca. 40 mm	112 84 28	49,60	Pa.
Langschild 236 Z	72 mm BB	122 36 71	8,80	St.
	Schilderpaar BB mit Schrauben	122 36 21	18,40	Pa.
	72 mm PZ	122 36 72	8,80	St.
	Schilderpaar PZ mit Schrauben	122 36 22	18,40	Pa.
Bad/WC-Langschild 236/8	mit Schlitzkopf + Stift	123 36 04	15,50	St.
Bad/WC-Langschild 236/814	mit Riegelolive, □ 8 mm	123 36 84	28,10	St.
	78 mm Entfernung			
	Schilderpaar WC mit Stift+Schrauben	123 36 24	44,40	Pa.
	□ 8 mm 78 mm Entfernung			
Knopflangschild 391/236 Z	72 mm PZ, Knopf 52 mm	133 16 02	28,30	St.
Türknapf 3911	□ 8 mm, drehbar gerade	131 91 82	20,10	St.

zu verwendende Schrauben 2 St. 4x20 HRK



Bez. 184 Z/236 Z



Bez. 391/236 Z

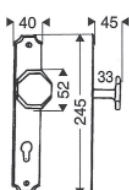
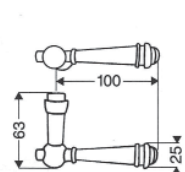

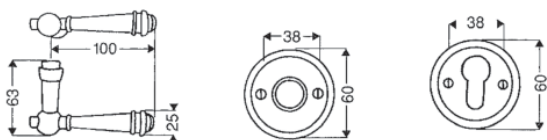

Zimmertür SM ungehämmt Schwarz-Matt

Bezeichnung	Typ	Best.-Nr.	€	ME
Drückergarnitur, mit Zubehör	184 Z, 284, 285 BB	119 24 10	68,80	Gr.
	184 Z, 284, 285 PZ	119 24 20	68,80	Gr.
Bad/WC-Garnitur, mit Zubehör	184 Z, 284, 285/8, 285/814	119 24 30	94,80	Gr.
	184 Z, 284, 285 BB, durchgehend verschraubt	119 24 50	70,20	Gr.
	184 Z, 284, 285 PZ, durchgehend verschraubt	119 24 60	70,20	Gr.
	184 Z, 284, 285/8, 285/814 durchgehend verschraubt	119 24 70	96,20	Gr.
Drücker 184 Z	□ 8 mm links + rechts verwendbar	112 84 80	23,80	St.
Drückerrosette 284	Drückerpaar mit Stift Tst.ca.40 mm	112 84 28	49,60	Pa.
	Drückerrosettenpaar mit Schrauben	126 84 00	4,80	St.
Schlüsselrosette 285	BB	127 85 01	3,80	St.
	Schlüsselrosettenpaar BB mit Schrauben	127 85 21	8,60	Pa.
	PZ	127 85 02	3,80	St.
	Schlüsselrosettenpaar PZ mit Schrauben	127 85 22	8,60	Pa.
Bad/WC-Rosette 285/8	mit Schlitzkopf + Stift	123 85 04	10,50	St.
Bad/WC-Rosette 285/814	mit Riegelolive, □ 8 mm	123 85 84	23,10	St.
	Rosettenpaar WC mit Stift+Schrauben □ 8 mm	123 85 24	34,60	Pa.

zu verwendende Schrauben 2 St. 4x20 LSK
oder durchgehende Verschraubung pro Paar: 2 St. M 4 x 45 LSK mit Hülsen

Zimmertür SM ungehämmt Schwarz-Matt

Bezeichnung	Typ	Best.-Nr.	€	ME	
Drückergarnitur, mit Zubehör	191 Z, 292 Z, 8 mm, 72 mm BB	119 29 10	49,60	Gr.	
	191 Z, 292 Z, 8 mm, 72 mm PZ	119 29 20	49,60	Gr.	
Bad/WC-Garnitur, mit Zubehör	191 Z, 292/8, 292/818, □ 8 mm 78 mm Entfernung	119 29 30	75,60	Gr.	
	Drücker 191 Z	□ 8 mm links	112 91 82	17,60	St.
	□ 8 mm rechts	112 91 84	17,60	St.	
	Drückerpaar mit Stift Tst.ca.40 mm	112 91 28	37,20	Pa.	
Langschild 292 Z	72 mm BB	122 92 71	5,70	St.	
	Schilderpaar BB mit Schrauben	122 92 21	12,40	Pa.	
	72 mm PZ	122 92 72	5,70	St.	
	Schilderpaar PZ mit Schrauben	122 92 22	12,40	Pa.	
Bad/WC-Langschild 292/8	mit Schlitzkopf + Stift	123 92 04	12,40	St.	
Bad/WC-Langschild 292/814	mit Riegelolive, □ 8 mm	123 92 84	25,00	St.	
	78 mm Entfernung	Schilderpaar WC mit Stift+Schrauben	123 92 24	38,40	Pa.
	□ 8 mm 78 mm Entfernung	Knopflangschild 394/292 Z	133 94 02	25,20	St.
	72 mm PZ	Türknopf 3941	131 94 82	20,10	St.
	□ 8 mm, drehbar gerade				

zu verwendende Schrauben 2 St. 4x20 LSK



Bez. 191 Z/292 Z



Bez. 394/292 Z

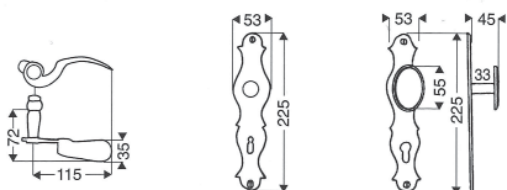

Zimmertür SM ungehämmt Schwarz-Matt

Bezeichnung	Typ	Best.-Nr.	€	ME
Drückergarnitur, mit Zubehör	194 Z, 291 Z, 8 mm, 72 mm BB	119 33 10	54,40	ME
	194 Z, 291 Z,, 8 mm, 72 mm PZ	119 33 20	54,40	ME
Bad/WC-Garnitur, mit Zubehör	194 Z, 291/8, 291/814,	119 33 30	80,40	ME
	□ 8 mm 78 mm Entfernung			
Drücker 194 Z	□ 8 mm links	112 94 82	20,10	St.
	□ 8 mm rechts	112 94 84	20,10	St.
Langschild 291 Z	Drückerpaar mit Stift Tst.ca.40 mm	112 94 28	42,20	Pa.
	72 mm BB	122 91 71	5,60	St.
	Schilderpaar BB mit Schrauben	122 91 21	12,20	Pa.
	72 mm PZ	122 91 72	5,60	St.
Bad/WC-Langschild 291/8	Schilderpaar PZ mit Schrauben	122 91 22	12,20	Pa.
	mit Schlitzkopf + Stift	123 91 04	12,30	St.
Bad/WC-Langschild 291/814	mit Riegelolive, □ 8 mm	123 91 84	24,90	St.
	78 mm Entfernung			
	Schilderpaar WC mit Stift+Schrauben	123 91 24	38,20	Pa.
Knopflangschild 391/291 Z	□ 8 mm 78 mm Entfernung			
	72 mm PZ	133 91 02	24,70	St.
Türknoopf 3911	□ 8 mm, drehbar gerade	131 91 82	20,10	St.

zu verwendende Schrauben 2 St. 4x20 LSK



Bez. 194 Z/291 Z



Bez. 391/291 Z

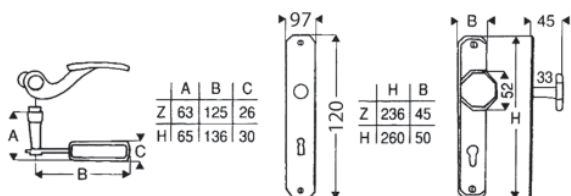

Schiebetürmuschel SM ungehämmt Schwarz-Matt

Bezeichnung	Typ	Best.-Nr.	€	ME
Schiebetürmuschel 461	ungelocht	138 61 00	7,10	St.
	BB	138 61 01	7,10	St.
	PZ	138 61 02	7,10	St.
Schiebetürmuschel 462	ungelocht	138 62 00	7,10	St.
	BB	138 62 01	7,10	St.
	PZ	138 62 02	7,10	St.

Griffmulde Fräsmaß 85 x 28 mm, 15 mm tief
zu verwendende Schrauben 2 St. 3x16 LSK



Bez. 461



Bez. 462

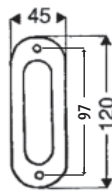
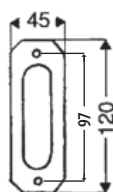



Bez. 416

Bez. 418

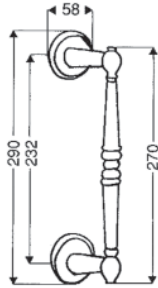
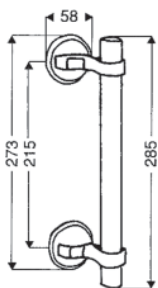

Bez. 416

Bez. 418

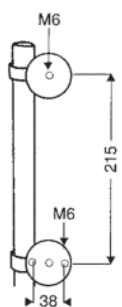

Bez. 4161

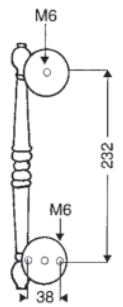

Bez. 4181

Stoßgriff SM ungehämmt Schwarz-Matt

Bezeichnung	Typ	Best.-Nr.	€	ME
Stoßgriff 416	mit losen Rosetten links + rechts verwendbar	138 16 00	85,10	St.
Stoßgriff 4161	ohne Befestigungssatz mit losen Rosetten zur Verschraubung für Drückerinnenrosette links + rechts verwendbar	138 16 10	89,90	St.
Stoßgriff 418	ohne Befestigungssatz mit losen Rosetten links + rechts verwendbar	138 18 00	95,90	St.
Stoßgriff 4181	ohne Befestigungssatz mit losen Rosetten zur Verschraubung für Drückerinnenrosette links + rechts verwendbar	138 18 10	100,60	St.
	ohne Befestigungssatz			

Stoßgriffe ohne Drückerinnenrosette. Best.-Nr. SI-284/I siehe S. 120
Im Bedarfsfall bitte angeben.

Befestigungssätze für Stoßgriffe 416 + 4161 / 418 + 4181

Typ-Nr.	Stückbefestigung Einseitige Montage (aufgeschraubt) Aufnahme Ø 10 mm Gewinde 40 mm lang		Stückbefestigung Einseitige Montage (durchgeschraubt) Aufnahme Ø 10 mm Gewindestück M 8		Paarbefestigung Paarweise Montage (durchgeschraubt) Aufnahme Ø 10 mm Gewindestück M 8	
	Best.-Nr.	€	Best.-Nr.	€	Best.-Nr.	€
416	997 00 30	12,60	997 00 24	18,60	997 00 25	14,20
4161			997 00 26	12,50		
418	997 00 30	12,60	997 00 24	18,60	997 00 25	14,20
4181			997 00 26	12,50		

Hausnummern 017 SM ungehämmt Schwarz-Matt

Bezeichnung	Typ	Best.-Nr.	€	ME
Hausnummern 017	0	140 17 00	12,80	St.
5 mm Flachmaterial	1	140 17 01	12,80	St.
ungehämmt,	2	140 17 02	12,80	St.
im Blisterverpackung komplett	3	140 17 03	12,80	St.
mit Dübel und Stiften	4	140 17 04	12,80	St.
	5	140 17 05	12,80	St.
	6	140 17 06	12,80	St.
	7	140 17 07	12,80	St.
	8	140 17 08	12,80	St.
	9	140 17 09	12,80	St.

Kleinbuchstaben 0170 SM ungehämmt Schwarz-Matt

Bezeichnung	Typ	Best.-Nr.	€	ME
Kleinbuchstaben 0170	a	140 17 21	12,80	St.
5 mm Flachmaterial	b	140 17 22	12,80	St.
ungehämmt,	c	140 17 23	12,80	St.
im Blisterverpackung komplett	d	140 17 24	12,80	St.
mit Dübel und Stiften	/ Schrägstrich	140 17 60	10,10	St.
	- Bindestrich	140 17 61	10,10	St.



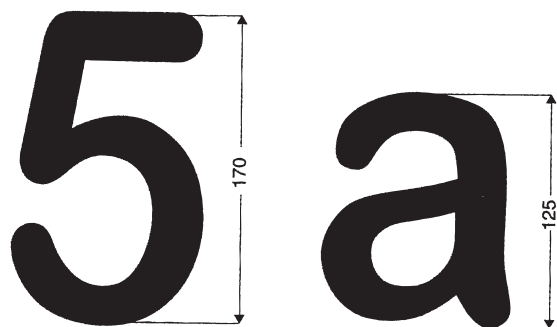

Schriftbild:



Hausnummern 019 SM ungehämmt Schwarz-Matt

Bezeichnung	Typ	Best.-Nr.	€	ME
Hausnummern 019	0	140 19 00	13,40	St.
2,5 mm Flachmaterial	1	140 19 01	13,40	St.
ungehämmt,	2	140 19 02	13,40	St.
im Blisterverpackung komplett	3	140 19 03	13,40	St.
mit Dübel und Stiften	4	140 19 04	13,40	St.
	5	140 19 05	13,40	St.
	6	140 19 06	13,40	St.
	7	140 19 07	13,40	St.
	8	140 19 08	13,40	St.
	9	140 19 09	13,40	St.

Kleinbuchstaben 0190 SM ungehämmt Schwarz-Matt

Bezeichnung	Typ	Best.-Nr.	€	ME
Kleinbuchstaben 0190	a	140 19 21	13,40	St.
2,5 mm Flachmaterial	b	140 19 22	13,40	St.
ungehämmt,	c	140 19 23	13,40	St.
im Blisterverpackung komplett	d	140 19 24	13,40	St.
mit Dübel und Stiften	/ Schrägstrich	140 19 60	10,70	St.
	- Bindestrich	140 19 61	10,70	St.

Klingelplatte SM ungehämmt Schwarz-Matt

Bezeichnung	Typ	Best.-Nr.	€	ME
Klingelplatte 4861	mit 1 Namenschild-Klingeltaster zu verwendende Schrauben 2 St. 4x30 LSK	148 61 00	17,60	St.
Klingelplatte 4862	mit 2 Namenschild-Klingeltastern zu verwendende Schrauben 4 St. 4x30 LSK	148 62 00	30,30	St.



Bez. 4861

Bez. 4862

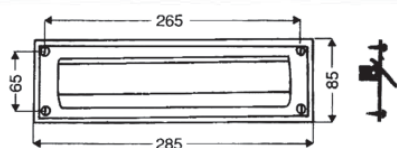
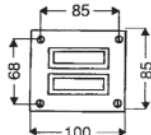
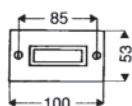

Briefeinwurf 482 SM ungehämmt Schwarz-Matt

Bezeichnung	Typ	Best.-Nr.	€	ME
Briefeinwurf 482	Klappe nach innen aufgehend Schlitzgröße: 35 x 233 mm			
	ohne Namenschild	148 20 00	36,40	St.
	mit Namenschild	148 20 01	38,00	St.

zu verwendende Schrauben 4 St. 4x30 LSK

Frontplatte SM ungehämmt Schwarz-Matt

Bezeichnung	Typ	Best.-Nr.	€	ME
Frontplatte 4881	mit eingearbeiteten Sprechschlitzen mit 1 Namenschild-Klingeltaster	148 81 00	31,80	St.
	zusätzlich mit 1 Lichtknopf	148 81 01	47,20	St.
Frontplatte 4882	mit eingearbeiteten Sprechschlitzen mit 2 Namenschild-Klingeltastern	148 82 00	42,90	St.
	zusätzlich mit 1 Lichtknopf	148 82 01	58,30	St.

zu verwendende Schrauben 4 St. 4x30 LSK



Bez. 4881 Bez. 4882

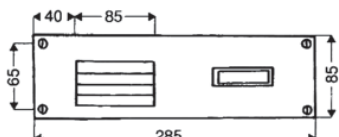

Zubehör für Klingelplatten, Klingelrosetten, Briefeinwürfe und Frontplatten siehe Seite 19.



Bez. 573

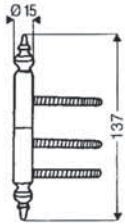

Bez. 575

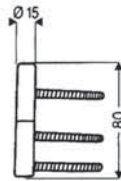

Zimmertür-Einbohrband SM ungehämmert Schwarz-Matt

Bezeichnung	Typ	Best.-Nr.	€	ME
Zimmertür-Einbohrband 573	mit Zierkopf	157 30 00	11,90	St.
Zimmertür-Einbohrband 575	ohne Zierkopf	157 50 00	6,90	St.
	passend für Bohrlehre Variant 3420 V13/15, wartungsfrei			



Bez. 5731



Bez. 5751



Aufsteckhülse SM ungehämmert Schwarz-Matt

Bezeichnung	Typ	Best.-Nr.	€	ME
Aufsteckhülse 5731	mit Zierkopf für 15 mm Einbohrbänder	157 31 15	5,00	St.
Aufsteckhülse 5751	ohne Zierkopf für 15 mm Einbohrbänder	157 51 15	4,80	St.

pro Band werden 2 Aufsteckhülsen benötigt



Bez. 574

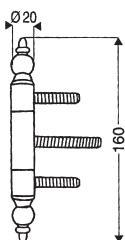

Bez. 576

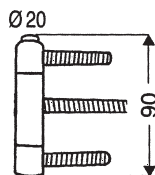

Haustür-Einbohrband SM ungehämmert Schwarz-Matt

Bezeichnung	Typ	Best.-Nr.	€	ME
Haustür-Einbohrband 574	mit Zierkopf	157 40 00	37,50	St.
	mit Zierkopf und Aushängesicherung	157 40 01	48,00	St.
Haustür-Einbohrband 576	ohne Zierkopf	157 60 00	13,50	St.
	ohne Zierkopf und Aushängesicherung	157 60 01	24,00	St.
	passend für Bohrlehre BAKA C 1-20, wartungsfrei			

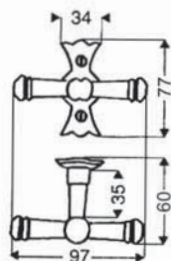
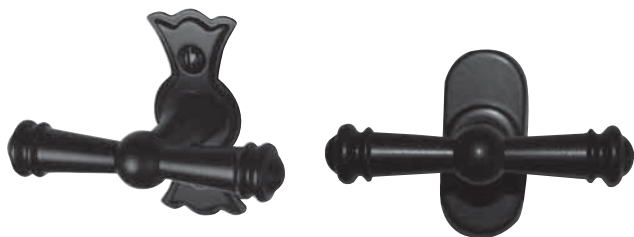

ohne Rasterung

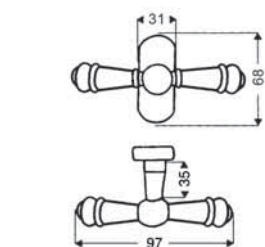

mit Rasterung

Olive 824 SM ungehämmt Schwarz-Matt

Bezeichnung	Typ	Best.-Nr.	€	ME
Olive 824	drehbar befestigt auf Rückplatte, □ 7 mm Schraubloch-Abstand 43 mm, ohne □ Stift	182 40 00	29,80	St.
zu verwendende Schrauben 2 St. M 5x40 LSK oder Holzschrauben				
Olive 824	mit 90° Rasterung und □ Stift 7 mm, 35 mm vorstehend, drehbar befestigt auf Rückplatte	182 40 81	36,70	St.
Schraubloch-Abstand 43 mm				
Zuschlag	Griffsicherungen für Fensteroliven abschließbar	099 99 91	31,20	St.

zu verwendende Schrauben 2 St. M 5x40 LSK oder Holzschrauben

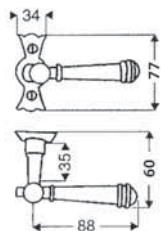
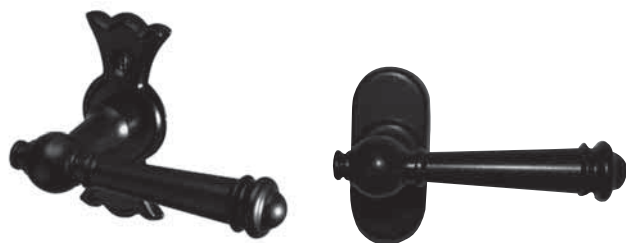

ohne Rasterung

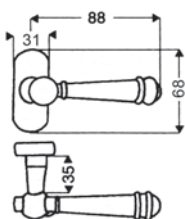

mit Rasterung

Halbolive 8242 SM ungehämmt Schwarz-Matt

Bezeichnung	Typ	Best.-Nr.	€	ME
Halbolive 8242	drehbar befestigt auf Rückplatte, □ 7 mm Schraubloch-Abstand 43 mm, ohne □ Stift	182 42 01	31,20	St.
zu verwendende Schrauben 2 St. M 5x40 LSK oder Holzschrauben				
Halbolive 8242	mit 90° Rasterung und □ Stift 7 mm, 35 mm vorstehend, drehbar befestigt auf Rückplatte	182 42 81	38,10	St.
Schraubloch-Abstand 43 mm				
Zuschlag	Griffsicherungen für Fensteroliven abschließbar	099 99 91	31,20	St.

zu verwendende Schrauben 2 St. M 5x40 LSK oder Holzschrauben

Einhandgriff 826 SM ungehämmt Schwarz-Matt

Bezeichnung	Typ	Best.-Nr.	€	ME
Einhandgriff 826	mit 90° Rasterung und □ Stift 7 mm, 35 mm vorstehend, drehbar befestigt auf Rückplatte, Schraubloch-Abstand 43 mm	182 60 00	39,50	St.
Zuschlag	Griffsicherungen für Fensteroliven abschließbar	099 99 91	31,20	St.

zu verwendende Schrauben 2 St. M 5x40 LSK oder Holzschrauben

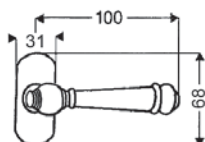

Zubehör für Oliven siehe Seite 50



Bez. 184 Z/231 Z



Bez. 394 / 231 Z

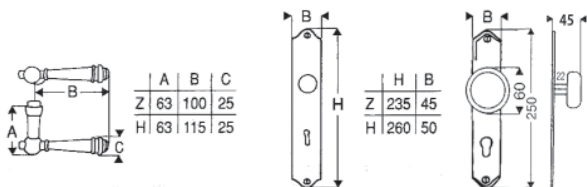

Zimmertür M III Messing ungehämmt

Bezeichnung	Typ	Best.-Nr.	€	ME
Drückergarnitur, mit Zubehör	184 Z, 231 Z, 8 mm, 72 mm BB	319 53 10	105,60	Gr.
	184 Z, 231 Z, 8 mm, 72 mm PZ	319 53 20	105,60	Gr.
Bad/WC-Garnitur, mit Zubehör	184 Z, 231/8, 231/814,	319 53 30	154,20	Gr.
	□ 8 mm, 78 mm Entfernung			
Drücker 184 Z	□ 8 mm links + rechts verwendbar	312 84 80	37,80	St.
	Drückerpaar mit Stift Tst.ca.40 mm	312 84 28	77,60	Pa.
Langschild 231 Z	72 mm BB	322 31 71	13,00	St.
	Schilderpaar BB mit Schrauben	322 31 21	28,00	Pa.
	72 mm PZ	322 31 72	13,00	St.
	Schilderpaar PZ mit Schrauben	322 31 22	28,00	Pa.
Bad/WC-Langschild 231/8	mit Schlitzkopf + Stift	323 31 04	24,60	St.
Bad/WC-Langschild 231/814	mit Riegelolive, □ 8 mm	323 31 84	50,00	St.
	78 mm Entfernung			
	Schilderpaar WC mit Stift+Schrauben	323 31 24	76,60	Pa.
	□ 8 mm 78 mm Entfernung			
Knopflangschild 394/231 Z	72 mm PZ, Knopf 55 mm hoch	333 41 02	50,00	St.

zu verwendende Schrauben 2 St. 4x20 LSK /MS

Haustür M III Messing ungehämmt

Bezeichnung	Typ	Best.-Nr.	€	ME
Drücker 184 H	□ 8 mm links + rechts verwendbar	310 84 80	61,60	St.
	Drückerpaar mit Stift Tst. ca. 40 mm	310 84 28	125,20	Pa.
	□ 10 mm links + rechts verwendbar	310 84 00	61,60	St.
	Drückerpaar mit Stift Tst. ca. 68 mm	310 84 29	125,80	Pa.
Langschild 231 H	92 mm PZ	320 31 92	17,40	St.
	Schilderpaar PZ mit Schrauben	320 31 23	37,20	Pa.
Knopflangschild 396/231 H	92 mm PZ, Knopf 70 mm hoch	332 61 02	60,00	St.

zu verwendende Schrauben 2 St. 5x20 LSK /MS

Zimmertür M III Messing ungehämmt

Bezeichnung	Typ	Best.-Nr.	€	ME
Drückergarnitur, mit Zubehör	184 Z, 236 Z, 8 mm, 72 mm BB	319 23 10	114,20	Gr.
	184 Z, 236 Z, 8 mm, 72 mm PZ	319 23 20	114,20	Gr.
Bad/WC-Garnitur, mit Zubehör	184 Z, 236/8, 236/814,	319 23 30	162,80	Gr.
	□ 8 mm 78 mm Entfernung			
Drücker 184 Z	□ 8 mm links + rechts verwendbar	312 84 80	37,80	St.
	Drückerpaar mit Stift Tst. ca. 40 mm	312 84 28	77,60	Pa.
Langschild 236 Z	72 mm BB	322 36 71	17,60	St.
	Schilderpaar BB mit Schrauben	322 36 21	36,60	Pa.
	72 mm PZ	322 36 72	17,60	St.
	Schilderpaar PZ mit Schrauben	322 36 22	36,60	Pa.
Bad/WC-Langschild 236/8	mit Schlitzkopf + Stift	323 36 04	29,20	St.
Bad/WC-Langschild 236/814	mit Riegelolive, □ 8 mm	323 36 84	54,60	St.
	78 mm Entfernung			
	Schilderpaar WC mit Stift+Schrauben	323 36 24	85,20	Pa.
	□ 8 mm 78 mm Entfernung			
Knopflangschild 391/236 Z	72 mm PZ, Knopf 52 mm	333 16 02	56,60	St.

zu verwendende Schrauben 2 St. 4x20 HRK /MS

Haustür M III Messing ungehämmt

Bezeichnung	Typ	Best.-Nr.	€	ME
Drücker 184 H	□ 8 mm links + rechts verwendbar	310 84 80	61,60	St.
	Drückerpaar mit Stift Tst. ca. 40 mm	310 84 28	125,20	Pa.
	□ 10 mm links + rechts verwendbar	310 84 00	61,60	St.
	Drückerpaar mit Stift Tst. ca. 68 mm	310 84 29	125,80	Pa.
Langschild 236 H	92 mm PZ	320 36 92	18,60	St.
	Schilderpaar PZ mit Schrauben	320 36 23	39,00	Pa.
Knopflangschild 393/236 H	92 mm PZ, Knopf 60 mm	332 36 02	58,20	St.

zu verwendende Schrauben 2 St. 5x20 HRK /MS



Bez. 184 Z/236 Z



Bez. 391/236 Z

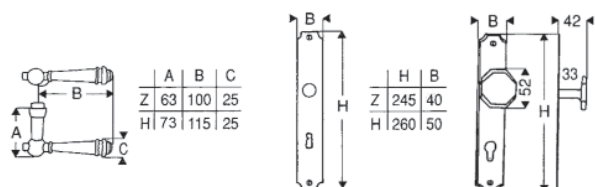

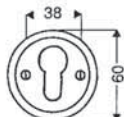
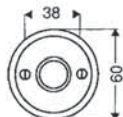
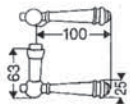

Zimmertür M III Messing ungehämmt

Bezeichnung	Typ	Best.-Nr.	€	ME
Drückergarnitur, mit Zubehör	184 Z, 284, 285 BB	319 24 10	106,80	Gr.
	184 Z, 284, 285 PZ	319 24 20	106,80	Gr.
Bad/WC-Garnitur, mit Zubehör	184 Z, 284, 285/8, 285/814	319 24 30	155,40	Gr.
	184 Z, 284, 285 BB, durchgehend verschraubt	319 24 50	108,30	Gr.
Bad/WC-Garnitur, mit Zubehör	184 Z, 284, 285 PZ, durchgehend verschraubt	319 24 60	108,30	Gr.
	184 Z, 284, 285/8, 285/814 durchgehend verschraubt	319 24 70	156,90	Pa.
Drücker 184 Z	□ 8 mm links + rechts verwendbar	312 84 80	37,80	St.
	Drückerpaar mit Stift Tst.ca.40 mm	312 84 28	77,60	Pa.
Drückerrosette 284	Drückerrosettenpaar mit Schrauben	326 84 00	6,90	St.
	Drückerrosettenpaar BB mit Schrauben	326 84 26	15,80	Pa.
Schlüsselrosette 285	BB	327 85 01	5,70	St.
	Schlüsselrosettenpaar BB mit Schrauben	327 85 21	13,40	Pa.
Bad/WC-Rosette 285/8	PZ	327 85 02	5,70	St.
	Schlüsselrosettenpaar PZ mit Schrauben	327 85 22	13,40	Pa.
Bad/WC-Rosette 285/814	mit Schlitzkopf + Stift	323 85 04	17,30	St.
	mit Riegelolive, □ 8 mm Rosettenpaar WC mit Stift+Schrauben	323 85 84	42,70	St.
	□ 8 mm	323 85 24	85,20	Pa.

zu verwendende Schrauben 2 St. 4x20 LSK/MS
oder durchgehende Verschraubung pro Paar: 2 St. M 4x45 LSK/MS mit Hülsen

Zimmertür M III Messing ungehämmt

Bezeichnung	Typ	Best.-Nr.	€	ME
Drückergarnitur, mit Zubehör	185 Z, 235 Z, 8 mm, 72 mm BB	319 25 10	115,60	Gr.
	185 Z, 235 Z, 8 mm, 72 mm PZ	319 25 20	115,60	Gr.
Bad/WC-Garnitur, mit Zubehör	185 Z, 235/8, 235/814, □ 8 mm 78 mm Entfernung	319 25 30	164,20	Gr.
	Drücker 185 Z	□ 8 mm links + rechts verwendbar	312 85 80	38,60
Langschild 235 Z	Drückerpaar mit Stift Tst.ca.40 mm	312 85 28	79,20	Pa.
	72 mm BB	320 35 71	17,20	St.
Bad/WC-Langschild 235/8	Schilderpaar BB mit Schrauben	320 35 21	36,40	Pa.
	72 mm PZ	320 35 72	17,20	St.
Bad/WC-Langschild 235/814	Schilderpaar PZ mit Schrauben	320 35 22	36,40	Pa.
	mit Schlitzkopf + Stift	323 35 04	28,80	St.
Knopflangschild 320/235 Z	mit Riegelolive, □ 8 mm 78 mm Entfernung	323 35 84	54,20	St.
	Schilderpaar WC mit Stift+Schrauben	323 35 24	85,00	Pa.
	□ 8 mm 78 mm Entfernung	332 05 72	73,00	St.

zu verwendende Schrauben 2 St. 4x20 LSK/MS



Bez. 185 Z/235 Z



Bez. 320/235 Z

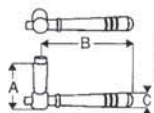

	A	B	C
Z	58	105	20
H	58	115	20

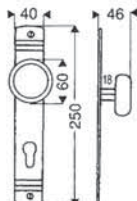

Haustür M III Messing ungehämmt

Bezeichnung	Typ	Best.-Nr.	€	ME
Drücker 185 H	□ 10 mm links + rechts verwendbar	310 85 00	62,90	St.
	Drückerpaar mit Stift Tst. ca. 68 mm	310 85 29	128,40	Pa.
Langschild 235 H	92 mm PZ	320 35 92	17,20	St.
	Schilderpaar PZ mit Schrauben	320 35 23	36,40	Pa.
Knopflangschild 320/235 H	92 mm PZ	332 05 92	73,00	St.

zu verwendende Schrauben 2 St. 4x20 LSK/MS

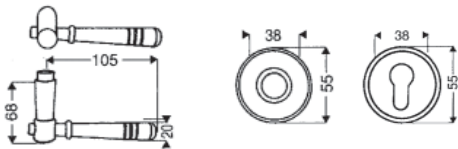

Zimmertür M III Messing ungehämmt

Bezeichnung	Typ	Best.-Nr.	€	ME
Drückergarnitur, mit Zubehör	185 Z, 286, 287, 8 mm, BB	319 26 50	119,60	Grt.
	185 Z, 286, 287, 8 mm, PZ	319 26 60	119,60	Grt.
Bad/WC-Garnitur, mit Zubehör	185 Z, 286, 287/8, 287/814	319 26 70	168,20	Grt.
	Drücker 185 Z	□ 8 mm links + rechts verwendbar	312 85 80	38,60 St.
Drückerrosette 286	Drückerpaar mit Stift Tst.ca.40 mm	312 85 28	79,20	Pa.
	□ 8 mm mit Rückholfeder	326 86 10	10,70	St.
	□ 8 mm Drückerrosettenpaar mit Schrauben	326 86 26	21,80	Pa.
	□ 10 mm mit Rückholfeder	326 86 20	10,70	St.
Schlüsselrosette 287	□ 10 mm Drückerrosettenpaar mit Schrauben	326 86 27	21,80	Pa.
	BB	327 87 01	9,10	St.
	Schlüsselrosettenpaar BB mit Schrauben	327 87 21	18,60	Pa.
	PZ	327 87 02	9,10	St.
Schlüsselrosettenpaar PZ mit Schrauben	Schlüsselrosettenpaar PZ mit Schrauben	327 87 22	18,60	Pa.
	mit Schlitzkopf + Stift	323 87 04	20,70	St.
Bad/WC-Rosette 287/8	mit Riegelolive, □ 8 mm	323 87 84	46,10	St.
Bad/WC-Rosette 287/814	Rosettenpaar WC mit Stift+Schrauben	323 87 24	67,20	Pa.
	□ 8 mm			

Drücker- und Schlüsselrosetten mit unsichtbarer Befestigung zu verwendende Schrauben 2 St. 4x2 LSK oder durchgehende Verschraubung pro Paar: 2 St. 4x55 Spax-Kreuzschlitzschrauben

Zimmertür M III Messing ungehämmt

Bezeichnung	Typ	Best.-Nr.	€	ME
Drückergarnitur, mit Zubehör	187 Z, 286, 287, 8 mm, BB	319 62 50	97,40	Grt.
	187 Z, 286, 287, 8 mm, PZ	319 62 60	97,40	Grt.
Bad/WC-Garnitur, mit Zubehör	187 Z, 286, 287/8, 287/814	319 62 70	146,00	Grt.
	Drücker 187 Z	□ 8 mm links + rechts verwendbar	312 87 80	27,50 St.
Drückerrosette 286	Drückerpaar mit Stift Tst.ca.40 mm	312 87 28	57,00	Pa.
	□ 8 mm mit Rückholfeder	326 86 10	10,70	St.
	□ 8 mm Drückerrosettenpaar mit Schrauben	326 86 26	21,80	Pa.
	□ 10 mm mit Rückholfeder	326 86 20	10,70	St.
Schlüsselrosette 287	□ 10 mm Drückerrosettenpaar mit Schrauben	326 86 27	21,80	Pa.
	BB	327 87 01	9,10	St.
	Schlüsselrosettenpaar BB mit Schrauben	327 87 21	18,60	Pa.
	PZ	327 87 02	9,10	St.
Schlüsselrosettenpaar PZ mit Schrauben	Schlüsselrosettenpaar PZ mit Schrauben	327 87 22	18,60	Pa.
	mit Schlitzkopf + Stift	323 87 04	20,70	St.
Bad/WC-Rosette 287/8	mit Riegelolive, □ 8 mm	323 87 84	46,10	St.
Bad/WC-Rosette 287/814	Rosettenpaar WC mit Stift+Schrauben	323 87 24	67,20	Pa.
	□ 8 mm			

Drücker- und Schlüsselrosetten mit unsichtbarer Befestigung zu verwendende Schrauben 2 St. 4x2 LSK oder durchgehende Verschraubung pro Paar: 2 St. 4x55 Spax-Kreuzschlitzschrauben

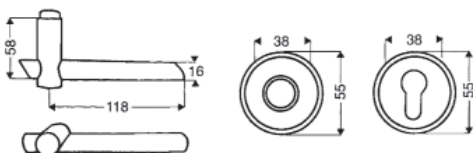

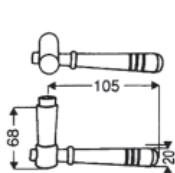

Zimmertür M III Messing ungehämmt

Bezeichnung	Typ	Best.-Nr.	€	ME
Drückergarnitur, mit Zubehör	185 Z, 230 Z, 8 mm, 72 mm BB	319 55 10	105,40	Grt.
	185 Z, 230 Z, 8 mm, 72 mm PZ	319 55 20	105,40	Grt.
Bad/WC-Garnitur, mit Zubehör	185 Z, 230/8, 230/814	319 55 30	154,00	Grt.
	□ 8 mm 78 mm Entfernung			
Drücker 185 Z	□ 8 mm links + rechts verwendbar	312 85 80	38,60	St.
	Drückerpaar mit Stift Tst.ca.40 mm	312 85 28	79,20	Pa.
Langschild 230 Z	72 mm BB	322 30 71	12,10	St.
	Schilderpaar BB mit Schrauben	322 30 21	26,20	Pa.
	72 mm PZ	322 30 72	12,10	St.
	Schilderpaar PZ mit Schrauben	322 30 22	26,20	Pa.
Bad/WC-Langschild 230/8	mit Schlitzkopf + Stift	323 30 04	23,70	St.
Bad/WC-Langschild 230/814	mit Riegelolive	323 30 84	49,10	St.
	□ 8 mm 78 mm Entfernung			
	Schilderpaar WC mit Stift+Schrauben	323 30 24	74,80	Pa.
	□ 8 mm 78 mm Entfernung			

zu verwendende Schrauben 2 St. 4x20 LKS/MS

Zimmertür M III Messing ungehämmt

Bezeichnung	Typ	Best.-Nr.	€	ME
Drückergarnitur, mit Zubehör	189 Z, 232 Z, 8 mm, 72 mm BB	319 65 10	123,60	Grt.
	189 Z, 232 Z, 8 mm, 72 mm PZ	319 65 20	123,60	Grt.
Bad/WC-Garnitur, mit Zubehör	189 Z, 232/8, 232/814,	319 65 30	172,20	Grt.
	□ 8 mm 78 mm Entfernung			
Drücker 189 Z	□ 8 mm links + rechts verwendbar	310 89 80	41,50	St.
	Drückerpaar mit Stift Tst.ca.40 mm	310 89 28	85,60	Pa.
Langschild 232 Z	72 mm BB	322 32 71	18,10	St.
	Schilderpaar BB mit Schrauben	322 32 21	38,60	Pa.
	72 mm PZ	322 32 72	18,10	St.
	Schilderpaar PZ mit Schrauben	322 32 22	38,60	Pa.
Bad/WC-Langschild 232/8	mit Schlitzkopf + Stift	323 32 04	29,70	St.
Bad/WC-Langschild 232/814	mit Riegelolive, □ 8 mm	323 32 84	55,10	St.
	78 mm Entfernung			
	Schilderpaar WC mit Stift+Schrauben	323 32 24	87,20	Pa.
	□ 8 mm 78 mm Entfernung			

zu verwendende Schrauben 2 St. 4x30 LKS/MS



Bez. 189 Z/232 Z

Bez. 189 H/232 H

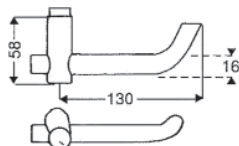

	H	B
Z	240	43
H	262	54

Haustür M III Messing ungehämmt

Bezeichnung	Typ	Best.-Nr.	€	ME
Drücker 189 H	□ 10 mm links + rechts verwendbar	310 89 00	41,50	St.
	Drückerpaar mit Stift Tst.ca.68 mm	310 89 29	85,60	Pa.
Langschild 232 H	92 mm PZ mit Unterschild und Rückholfeder zum Einhängen	320 32 92	37,80	St.
	für unsichtbare Befestigung			
	Schilderpaar 92 mm PZ mit Unterschild und Rückholfeder zum Einhängen für unsichtbare Befestigung mit Schrauben	320 32 23	77,60	Pa.

zu verwendende Schrauben 2 St. 4x20 LKS



Zimmertür M III Messing ungehämmt

Bezeichnung	Typ	Best.-Nr.	€	ME
Drückergarnitur, mit Zubehör	189 Z, 286, 287, 8 mm, BB	319 66 50	125,40	Grt.
	189 Z, 286, 287, 8 mm, PZ	319 66 60	125,40	Grt.
Bad/WC-Garnitur, mit Zubehör	189 Z, 286, 287/8, 287/814	319 66 70	174,00	Grt.
	Drücker 189 Z	□ 8 mm links + rechts verwendbar	310 89 80	41,50 St.
Drückerrosette 286	Drückerpaar mit Stift Tst.ca.40 mm	310 89 28	85,00	Pa.
	□ 8 mm mit Rückholfeder	326 86 10	10,70	St.
	□ 8 mm Drückerrosettenpaar mit Schrauben	326 86 26	21,80	Pa.
	□ 10 mm mit Rückholfeder	326 86 20	10,70	St.
Schlüsselrosette 287	□ 10 mm Drückerrosettenpaar mit Schrauben	326 86 27	21,80	Pa.
	BB	327 87 01	9,10	St.
	Schlüsselrosettenpaar BB mit Schrauben	327 87 21	18,60	Pa.
Bad/WC-Rosette 287/8	PZ	327 87 02	9,10	St.
	Schlüsselrosettenpaar PZ mit Schrauben	327 87 22	18,60	Pa.
	mit Schlitzkopf + Stift	323 87 04	20,70	St.
Bad/WC-Rosette 287/814	mit Riegelolive, □ 8 mm	323 87 84	46,10	St.
	Rosettenpaar WC mit Stift+Schrauben	323 87 24	67,20	Pa.
	□ 8 mm			

Drücker- und Schlüsselrosetten mit unsichtbarer Befestigung zu verwendende Schrauben 2 St. 4x2 LSK oder durchgehende Verschraubung pro Paar: 2 St. 4x55 Spax-Kreuzschlitzschrauben

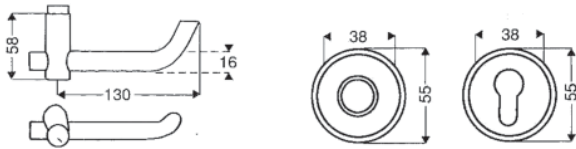

Zimmertür M III Messing ungehämmt

Bezeichnung	Typ	Best.-Nr.	€	ME
Drückergarnitur, mit Zubehör	191 Z, 292 Z, 8 mm, 72 mm BB	319 29 10	89,60	Grt.
	191 Z, 292 Z, 8 mm, 72 mm PZ	319 29 20	89,60	Grt.
Bad/WC-Garnitur, mit Zubehör	191 Z, 292/8, 292/814,	319 29 30	138,20	Grt.
	□ 8 mm, 78 mm Entfernung			
Drücker 191 Z	□ 8 mm links	312 91 82	30,20	St.
	□ 8 mm rechts	312 91 84	30,20	St.
Langschild 292 Z	Drückerpaar mit Stift Tst.ca.40 mm	312 91 28	62,40	Pa.
	72 mm BB	322 92 71	12,60	St.
	Schilderpaar BB mit Schrauben	322 92 21	27,20	Pa.
Bad/WC-Langschild 292/8	72 mm PZ	322 92 72	12,60	St.
	Schilderpaar PZ mit Schrauben	322 92 22	27,20	Pa.
	mit Schlitzkopf + Stift	323 92 04	24,20	St.
Bad/WC-Langschild 292/814	mit Riegelolive, □ 8 mm	323 92 84	49,60	St.
	78 mm Entfernung			
	Schilderpaar WC mit Stift+Schrauben	323 92 24	75,80	Pa.
	□ 8 mm 78 mm Entfernung			

zu verwendende Schrauben 2 St. 4x20 LSK /MS



Haustür M III Messing ungehämmt

Bezeichnung	Typ	Best.-Nr.	€	ME
Drücker 191 H	□ 10 mm links	310 91 02	37,80	St.
	□ 10 mm rechts	310 91 04	37,80	St.
Langschild 292 H	Drückerpaar mit Stift Tst. ca. 68 mm	310 91 29	78,20	Pa.
	92 mm PZ	320 92 92	17,90	St.
	Schilderpaar PZ mit Schrauben	320 92 23	38,20	Pa.

zu verwendende Schrauben 2 St. 5x20 LSK /MS

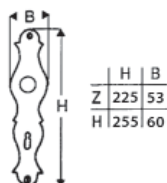

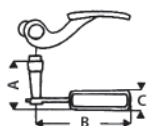

Zimmertür M III Messing ungehämmt

Bezeichnung	Typ	Best.-Nr.	€	ME
Drückergarnitur, mit Zubehör	194 Z, 291 Z, 8 mm, 72 mm BB	319 33 10	95,80	Gr.
	194 Z, 291 Z, 8 mm, 72 mm PZ	319 33 20	95,80	Gr.
Bad/WC-Garnitur, mit Zubehör	194 Z, 291/8, 291/814,	319 33 30	144,40	Gr.
	□ 8 mm, 78 mm Entfernung			
Drücker 194 Z	□ 8 mm links	312 94 82	33,80	St.
	□ 8 mm rechts	312 94 84	33,80	St.
Langschild 291 Z	Drückerpaar mit Stift Tst.ca.40 mm	312 94 28	69,60	Pa.
	72 mm BB	322 91 71	12,10	St.
	Schilderpaar BB mit Schrauben	322 91 21	26,20	Pa.
	72 mm PZ	322 91 72	12,10	St.
Bad/WC-Langschild 291/8	Schilderpaar PZ mit Schrauben	322 91 22	26,20	Pa.
	mit Schlitzkopf + Stift	323 91 04	23,70	St.
Bad/WC-Langschild 291/814	mit Riegelolive, □ 8 mm	323 91 84	49,10	St.
	78 mm Entfernung			
	Schilderpaar WC mit Stift+Schrauben	323 91 24	74,80	Pa.
	□ 8 mm 78 mm Entfernung			

zu verwendende Schrauben 2 St. 4x20 LSK /MS

Haustür M III Messing ungehämmt

Bezeichnung	Typ	Best.-Nr.	€	ME
Drücker 194 H	□ 10 mm links	310 94 02	40,80	St.
	□ 10 mm rechts	310 94 04	40,80	St.
	Drückerpaar mit Stift Tst. ca. 68 mm	310 94 29	84,20	Pa.
Langschild 291 H	92 mm PZ	320 91 92	16,00	St.
	Schilderpaar PZ mit Schrauben	320 91 23	34,40	Pa.

zu verwendende Schrauben 2 St. 5x20 LSK /MS

Schiebetürmuschel M III Messing ungehämmt

Bezeichnung	Typ	Best.-Nr.	€	ME
Schiebetürmuschel 461	ungelocht	338 61 00	12,10	St.
	BB	338 61 01	12,10	St.
	PZ	338 61 02	12,10	St.
Schiebetürmuschel 462	ungelocht	338 62 00	12,10	St.
	BB	338 62 01	12,10	St.
	PZ	338 62 02	12,10	St.

Griffmulde Fräsmaß 85 x 28 mm, 15 mm tief
zu verwendende Schrauben 2 St. 3x16 LSK/MS



Bez. 461

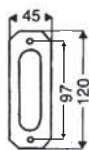

Bez. 462

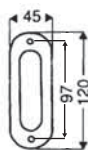

Aufsteckhülse M III Messing ungehämmt

Bezeichnung	Typ	Best.-Nr.	€	ME
Aufsteckhülse 5731	mit Zierkopf für 15 mm Einbohrbänder	357 31 15	5,00	St.
Aufsteckhülse 5751	ohne Zierkopf für 15 mm Einbohrbänder	357 51 15	4,80	St.

pro Band werden 2 Aufsteckhülsen benötigt



Bez. 5731



Bez. 5751





Bez. 4861

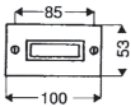

Bez. 4862

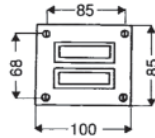

Klingelplatte M III Messing ungehämmt

Bezeichnung	Typ	Best.-Nr.	€	ME
Klingelplatte 4861	mit 1 Namenschild-Klingeltaster zu verwendende Schrauben 2 St. 4x30 LSK/MS	348 61 00	26,50	St.
Klingelplatte 4862	mit 2 Namenschild-Klingeltastern zu verwendende Schrauben 4 St. 4x30 LSK/MS	348 62 00	37,40	St.

Briefeinwurf 482 M III Messing ungehämmt

Bezeichnung	Typ	Best.-Nr.	€	ME
Briefeinwurf 482	Klappe nach innen aufgehend Schlitzgröße: 35 x 233 mm			
	ohne Namenschild	348 20 00	65,70	St.
	mit Namenschild	348 20 01	67,40	St.

zu verwendende Schrauben 4 St. 4x30 LSK/MS

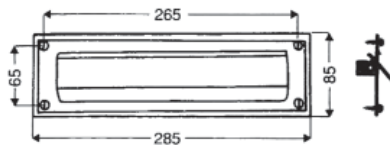

Zubehör für Klingelplatten, Klingelrosetten, Briefeinwürfe und Frontplatten siehe Seite 19.

Sonderanfertigung

Briefeinwürfe, Namenschilder und Frontplatten sind auch in anderen Abmessungen und Ausführungen in Einzelanfertigung lieferbar.

Bitte Zeichnung mit Maßangaben beifügen.

Preis auf Anfrage

Stoßgriff 424 M III Messing ungehämmt

Bezeichnung	Typ	Best.-Nr.	€	ME
Stoßgriff 424	Material: Ø 22 mm, Lochabstand: 320 mm Breite: 160 mm, Höhe: 378 mm Ausladung: 90 mm	338 24 00	95,40	St.
Stückbefestigung	einseitig aufgeschraubt	997 00 30	12,60	Set
Stückbefestigung	einseitig durchgeschraubt	997 00 13	17,70	Set
Paarbefestigung	durchgeschraubt	997 00 15	14,10	Set

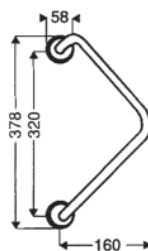

Auch andere Stoßgriffe in Sonderausführung lieferbar.

Preis auf Anfrage

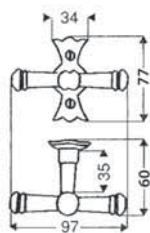

Olive 824 M III Messing ungehämert

Bezeichnung	Typ	Best.-Nr.	€	ME
Olive 824	drehbar befestigt auf Rückplatte, □ 7 mm Schraubloch-Abstand 43 mm, ohne □ Stift	382 40 00	48,60	St.
	mit 90° Rasterung und □ Stift 7mm 35 mm vorstehend, drehbar befestigt auf ovaler Rückplatte wie Einhandgriff 826, Schraubloch-Abstand 43 mm	382 40 81	57,50	St.
Zuschlag	Griffsicherungen für Fensteroliven abschließbar	099 99 91	31,20	St.

zu verwendende Schrauben 2 St. M 5x40 LSK/MS oder Holzschrauben

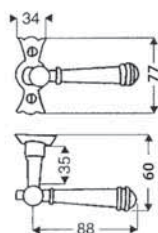

Halbolive 8242 M III Messing ungehämert

Bezeichnung	Typ	Best.-Nr.	€	ME
Halbolive 8242	drehbar befestigt auf Rückplatte, □ 7 mm Schraubloch-Abstand 43 mm, ohne □ Stift	382 42 01	47,90	St.
	mit 90° Rasterung und □ Stift 7mm 35 mm vorstehend, drehbar befestigt auf ovaler Rückplatte wie Einhandgriff 826, Schraubloch-Abstand 43 mm	382 42 81	56,80	St.
Zuschlag	Griffsicherungen für Fensteroliven abschließbar	099 99 91	31,20	St.

zu verwendende Schrauben 2 St. M 5x40 LSK/MS oder Holzschrauben

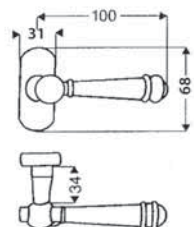

Einhandgriff 826 M III Messing ungehämert

Bezeichnung	Typ	Best.-Nr.	€	ME
Einhandgriff 826	mit 90° Rasterung und □ -Stift 7 mm, 35 mm vorstehend, drehbar befestigt auf Rückplatte	382 60 00	64,30	St.
Zuschlag	Schraubloch-Abstand 43 mm Griffsicherungen für Fensteroliven abschließbar	099 99 91	31,20	St.

zu verwendende Schrauben 2 St. M 5x40 LSK/MS oder Holzschrauben

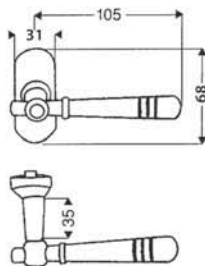

Einhandgriff 827 M III Messing ungehämert

Bezeichnung	Typ	Best.-Nr.	€	ME
Einhandgriff 827	mit 90° Rasterung und □ Stift 7 mm, 35 mm vorstehend, drehbar befestigt auf Rückplatte	382 70 00	49,60	St.
Zuschlag	Schraubloch-Abstand 43 mm Griffsicherungen für Fensteroliven abschließbar	099 99 91	31,20	St.

zu verwendende Schrauben 2 St. M 5x40 MS oder Holzschrauben

**Zubehör Fensteroliven siehe Seite 50.
Auch andere Oliven aus unserem Programm
in Messing lieferbar -Preis auf Anfrage-**



Bez. 108/208 H

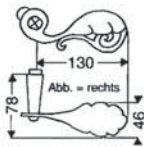

Bez. 112/208 H



Haustür M III Messing gehämmert

Bezeichnung	Typ	Best.-Nr.	€	ME
Drücker 108 H	□ 8 mm links	310 08 82	89,90	St.
	□ 8 mm rechts	310 08 84	89,90	St.
	Drückerpaar mit Stift Tst. ca. 40 mm	310 08 28	181,80	Pa.
	□ 10 mm links	310 08 02	89,90	St.
	□ 10 mm rechts	310 08 04	89,90	St.
	Drückerpaar mit Stift Tst. ca. 68 mm	310 08 29	182,40	Pa.
Drücker 112 H	□ 8 mm links	310 12 82	59,30	St.
	□ 8 mm rechts	310 12 84	59,30	St.
	Drückerpaar mit Stift Tst. ca. 40 mm	310 12 28	120,60	Pa.
	□ 10 mm links	310 12 02	59,30	St.
	□ 10 mm rechts	310 12 04	59,30	St.
	Drückerpaar mit Stift Tst. ca. 68 mm	310 12 29	121,20	Pa.
Langschild 208 H	92 mm BB	320 08 91	27,70	St.
	Schilderpaar BB mit Schrauben	320 08 21	57,20	Pa.
	92 mm PZ	320 08 92	27,70	St.
	Schilderpaar PZ mit Schrauben	320 08 23	57,20	Pa.

zu verwendende Schrauben 2 St. 5x20 HRK/MS

Haustür M III Messing gehämmert

Bezeichnung	Typ	Best.-Nr.	€	ME
Drücker 170 H	□ 8 mm links	310 70 82	57,70	St.
	□ 8 mm rechts	310 70 84	57,70	St.
	Drückerpaar mit Stift Tst. ca. 40 mm	310 70 28	117,40	Pa.
	□ 10 mm links	310 70 02	57,70	St.
	□ 10 mm rechts	310 70 04	57,70	St.
	Drückerpaar mit Stift Tst. ca. 68 mm	310 70 29	118,00	Pa.
Langschild 270 H	92 mm BB	320 70 91	23,30	St.
	Schilderpaar BB mit Schrauben	320 70 21	48,40	Pa.
	92 mm PZ	320 70 92	23,30	St.
	Schilderpaar PZ mit Schrauben	320 70 23	48,40	Pa.

zu verwendende Schrauben 2 St. 5x20 HRK/MS

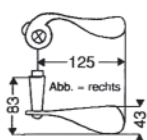



Bez. 325

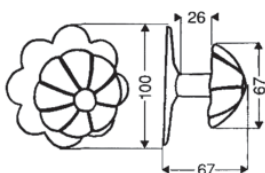

Bez. 3251

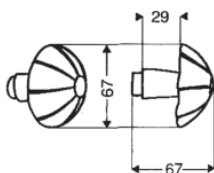

Türknopf M III Messing gehämmert

Bezeichnung	Typ	Best.-Nr.	€	ME
Türknopf 325	fest auf Rosette zu verwendende Schrauben 4 St. 5x20 HRK/MS	330 25 00	51,00	St.
Türknopf 3251	<input type="checkbox"/> 8 mm <input type="checkbox"/> 10 mm	331 25 82 331 25 02	51,20 51,20	St. St.



Bez. 316

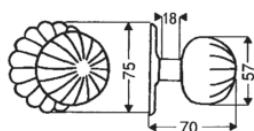

Bez. 3161

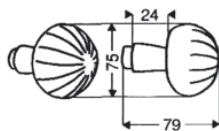

Türknopf M III Messing gehämmert

Bezeichnung	Typ	Best.-Nr.	€	ME
Türknopf 316	fest auf Rosette zu verwendende Schrauben 4 St. 4x20 HRK/MS	330 16 00	67,00	St.
Türknopf 3161	<input type="checkbox"/> 8 mm <input type="checkbox"/> 10 mm	331 16 82 331 16 02	73,60 73,60	St. St.



Bez. 256

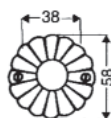

Bez. 257

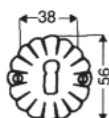

Drückerrosette 256 M III Messing gehämmert

Bezeichnung	Typ	Best.-Nr.	€	ME
Drückerrosette 256	Drückerrosettenpaar mit Schrauben	326 56 00 326 56 26	13,50 28,70	St. Pa.

zu verwendende Schrauben 2 St. 5x20 HRK/MS

Schlüsselrosette 257 M III Messing gehämmert

Bezeichnung	Typ	Best.-Nr.	€	ME
Schlüsselrosette 257	BB	327 57 01	9,60	St.
	Schlüsselrosettenpaar BB mit Schrauben	327 57 21	19,90	Pa.
	PZ	327 57 02	9,60	St.
	Schlüsselrosettenpaar PZ mit Schrauben	327 57 22	19,90	Pa.

zu verwendende Schrauben 2 St. 4x20 HRK/MS

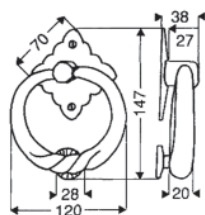

Türklopfer 385 M III Messing gehämmert

Bezeichnung	Typ	Best.-Nr.	€	ME
Türklopfer 385	mit Anschlagknopf und 1 St. Sechskant-Holzschraube 8x30	335 85 00	133,50	St.

zu verwendende Schrauben 2 St. 5x30 HRK/MS



Bez. 472

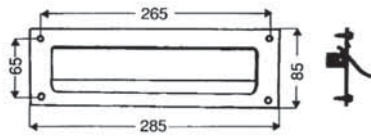

Bez. 4761



Bez. 4763



Bez. 4762

Briefeinwurf 472 M III Messing gehämmert

Bezeichnung	Typ	Best.-Nr.	€	ME
Briefeinwurf 472	Klappe nach innen aufgehend, Schlitzgröße: 35 x 233 mm			
	ohne Namenschild	344 72 00	74,30	St.
	mit eingelassenem Namenschild	344 72 01	76,00	St.
	Gr. 15 x 50 mm			
	ohne Namenschild, mit Feder ,	344 72 05	79,70	St.
	auch für senkrechten Einbau geeignet			
	mit Namenschild, mit Feder ,	344 72 06	81,70	St.
	auch für senkrechten Einbau geeignet			

zu verwendende Schrauben 4 St. 4x30 LSK/MS

Klingelplatte M III Messing gehämmert

Bezeichnung	Typ	Best.-Nr.	€	ME
Klingelplatte 4761	mit 1 Namenschild-Klingeltaster	347 61 00	27,40	St.
	zu verwendende Schrauben 2 St. 4x30 LSK/MS			
Klingelplatte 4762	mit 2 Namenschild-Klingeltastern	347 62 00	40,10	St.
Klingelplatte 4763	mit 3 Namenschild-Klingeltastern	347 63 00	52,80	St.

zu verwendende Schrauben 4 St. 4x30 LSK/MS

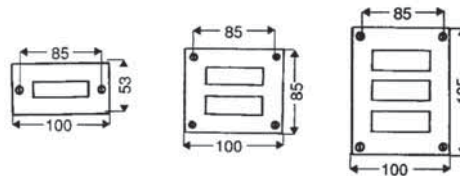

Klingelrosette 4781 M III Messing gehämmert

Bezeichnung	Typ	Best.-Nr.	€	ME
Klingelrosette 4781	mit vernickeltem Klingelknopf Farbe Messing	347 81 00	27,80	St.
	mit Messing Klingelknopf	347 81 01	27,80	St.

zu verwendende Schrauben 2 St. 4x30 LSK/MS



Bez. 4781



Zubehör für Briefeinwürfe, Klingelplatten und Klingelrossetten siehe Seite 19

Sockelblech 4850 M III Messing gehämmert

Bezeichnung	Typ	Best.-Nr.	€	ME
Sockelblech 4850	Länge bis 1000 mm gebohrt			
	Material Vollmessing 1,5 mm			
	Höhe bis 100 mm	348 51 00	67,00	St.
	Höhe bis 120 mm	348 52 00	77,00	St.
	Höhe bis 150 mm	348 53 00	95,40	St.
	Höhe bis 200 mm	348 54 00	116,00	St.
	Höhe bis 250 mm	348 55 00	145,00	St.
	Höhe bis 300 mm	348 56 00	172,50	St.

zu verwendende Schrauben 3x16 HRK/MS, je nach Größe
falls ungebohrt sein soll, bitte deutlich angeben

Nebenleistungen / Zuschläge	Best.-Nr.	€	ME
für Sockelbleche			
Abwinkeln je Kante	996 46 00	10,80	St.
Ausschnitte	996 47 00	13,70	St.
Aussparungen	996 47 01	8,20	St.

Bei Bestellung Maßangabe erforderlich! Zwischenhöhen werden aufgerundet.

Siehe auch Hinweis auf Seite 21

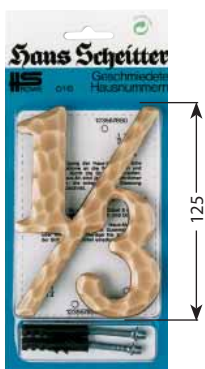

Hausnummern 016 M III Messing gehämmert

Bezeichnung	Typ	Best.-Nr.	€	ME
Hausnummern 016	0	340 16 00	33,80	St.
Höhe 125 mm, Material 5 mm, gehämmert, mit Randhämmern in Blisterverpackung	1	340 16 01	33,80	St.
	2	340 16 02	33,80	St.
	3	340 16 03	33,80	St.
komplett mit Dübel und Stiften	4	340 16 04	33,80	St.
	5	340 16 05	33,80	St.
	6	340 16 06	33,80	St.
	7	340 16 07	33,80	St.
	8	340 16 08	33,80	St.
	9	340 16 09	33,80	St.

Kleinbuchstaben 0160 M III Messing gehämmert

Bezeichnung	Typ	Best.-Nr.	€	ME
Kleinbuchstaben 0160	a	340 16 21	33,80	St.
	b	340 16 22	33,80	St.
	c	340 16 23	33,80	St.
	d	340 16 24	33,80	St.

Bruchzahlen 0160 M III Messing gehämmert

Bezeichnung	Typ	Best.-Nr.	€	ME
Bruchzahlen 0160	1/2	340 16 51	35,20	St.
	1/3	340 16 52	35,20	St.
	1/4	340 16 53	35,20	St.
	/ Schrägstrich	340 16 60	20,20	St.
	- Bindestrich	340 16 61	20,20	St.

Hausnummern und Buchstaben sind auch in anderen Abmessungen lieferbar.

Preis auf Anfrage



Decknägel 493 M III Messing

Bezeichnung	Typ	Best.-Nr.	€	ME
Decknägel 493 fünfshlägig	13 mm Ø Kopfgröße	349 31 00	1,20	St.
	16 mm Ø Kopfgröße	349 32 00	1,30	St.
	19 mm Ø Kopfgröße	349 33 00	1,40	St.
	22 mm Ø Kopfgröße	349 34 00	1,60	St.
	25 mm Ø Kopfgröße	349 35 00	1,80	St.

Zier- und Decknägel auch in anderen Kopfgrößen lieferbar.

Preis auf Anfrage



Bez. 4791

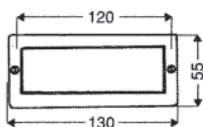

Bez. 4794

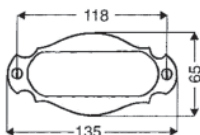

Namenschild M III Messing gehämmert

Bezeichnung	Typ	Best.-Nr.	€	ME
Namenschild 4791	Gr. 130 x 55 mm ohne Gravur	347 91 00	14,30	St.
	Gravurfläche ca. 110x35 mm			
Namenschild 4794	Gr. 135 x 60 mm ohne Gravur	347 94 00	14,30	St.
	Gravurfläche ca. 100x35 mm			

zu verwendende Schrauben 2St. 4x20 LSK/MS

Nebenleistungen	Best.-Nr.	€	ME
Gravur pro Buchstabe	Blockschrift	997 47 10	2,40 St.
	Schreibschrift	997 47 20	2,40 St.
	Schriftbilder siehe Seite 20		
	Bohrung für Klingelknopf	996 47 02	4,40 St.
	Klingelknopf vernickelt rund	997 47 01	9,80 St.
	Klingelknopf Messing rund	997 47 06	9,80 St.

Alle Namenschilder können auch mit Klingelknopf geliefert werden, bitte angeben ob Klingelknopf rechts oder links sein soll. Auch in Sondergrößen lieferbar.

-Preis auf Anfrage-



Bez. 184 Z/231 Z



Bez. 340/231 Z

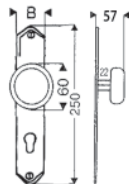
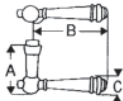

Bez. 184 Z/236 Z



Bez. 320/236 Z

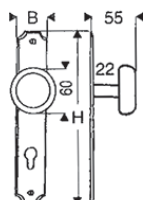
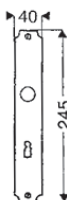
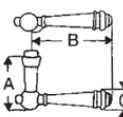

Zimmertür ED 5 Edelstahl

Bezeichnung	Typ	Best.-Nr.	€	ME
Drückergarnitur, mit Zubehör	184 Z, 231 Z, 8 mm, 72 mm BB	519 53 10	101,20	Grt.
	184 Z, 231 Z, 8 mm, 72 mm PZ	519 53 20	101,20	Grt.
Bad/WC-Garnitur, mit Zubehör	184 Z, 231/8, 231/814,	519 53 30	149,80	Grt.
	□ 8 mm 78 mm Entfernung			
Drücker 184 Z	□ 8 mm links + rechts verwendbar	512 84 80	36,90	St.
	Drückerpaar mit Stift Tst. ca. 40 mm	512 84 28	75,80	Pa.
Langschild 231 Z	72 mm BB	522 31 71	11,70	St.
	Schilderpaar BB mit Schrauben	522 31 21	25,40	Pa.
	72 mm PZ	522 31 72	11,70	St.
	Schilderpaar PZ mit Schrauben	522 31 22	25,40	Pa.
Bad/WC-Langschild 231/8	mit Schlitzkopf + Stift	523 31 04	23,30	St.
Bad/WC-Langschild 231/814	mit Riegelolive, □ 8 mm,	523 31 84	48,70	St.
	78 mm Entfernung			
	Schilderpaar WC mit Stift+Schrauben	523 31 24	74,00	Pa.
	□ 8 mm, 78 mm Entfernung			
Knopflangschild 340/231 Z	72 mm PZ	533 01 02	47,20	St.
Türknopf 3401	□ 8 mm, drehbar gerade	531 40 80	41,50	St.
Türknopf 3411	□ 8 mm, drehbar gekröpft	531 41 80	53,60	St.
	links + rechts verwendbar			

zu verwendende Schrauben 2 St. 4x20 LSK/VA

Haustür ED 5 Edelstahl

Bezeichnung	Typ	Best.-Nr.	€	ME
Drücker 184 H	□ 10 mm links + rechts verwendbar	510 84 00	48,30	St.
	Drückerpaar mit Stift Tst. ca. 68 mm	510 84 29	99,20	Pa.
Langschild 231 H	92 mm PZ	520 31 92	16,10	St.
	Schilderpaar PZ mit Schrauben	520 31 23	34,20	Pa.
Türknopf 3401	□ 10 mm, drehbar gerade	531 40 00	41,50	St.
Türknopf 3411	□ 10 mm, drehbar gekröpft	531 41 00	53,60	St.
	links + rechts verwendbar			

zu verwendende Schrauben 2 St. 4x20 LSK/VA

Zimmertür ED 5 Edelstahl

Bezeichnung	Typ	Best.-Nr.	€	ME
Drückergarnitur, mit Zubehör	184 Z, 236 Z, 8 mm, 72 mm BB	519 23 10	107,00	Grt.
	184 Z, 236 Z, 8 mm, 72 mm PZ	519 23 20	107,00	Grt.
Bad/WC-Garnitur, mit Zubehör	184 Z, 236/8, 236/814,	519 23 30	155,60	Grt.
	□ 8 mm 78 mm Entfernung			
Drücker 184 Z	□ 8 mm links + rechts verwendbar	512 84 80	36,90	St.
	Drückerpaar mit Stift Tst. ca. 40 mm	512 84 28	75,80	Pa.
Langschild 236 Z	72 mm BB	522 36 71	14,60	St.
	Schilderpaar BB mit Schrauben	522 36 21	31,20	Pa.
	72 mm PZ	522 36 72	14,60	St.
	Schilderpaar PZ mit Schrauben	522 36 22	31,20	Pa.
Bad/WC-Langschild 236/8	mit Schlitzkopf + Stift	523 36 04	26,20	St.
Bad/WC-Langschild 236/814	mit Riegelolive, □ 8 mm,	523 36 84	51,60	St.
	78 mm Entfernung			
	Schilderpaar WC mit Stift+Schrauben	523 36 24	79,80	Pa.
	□ 8 mm, 78 mm Entfernung			
Knopflangschild 320/236 Z	72 mm PZ	533 06 02	50,10	St.
Türknopf 3201	□ 8 mm, drehbar gerade	531 20 80	37,80	St.
Türknopf 3211	□ 8 mm, drehbar gekröpft	531 21 80	49,90	St.
	links + rechts verwendbar			

zu verwendende Schrauben 2 St. 4x20 LSK/VA

Haustür ED 5 Edelstahl

Bezeichnung	Typ	Best.-Nr.	€	ME
Drücker 184 H	□ 10 mm links + rechts verwendbar	510 84 00	48,30	St.
	Drückerpaar mit Stift Tst. ca. 68 mm	510 84 29	99,20	Pa.
Langschild 236 H	92 mm PZ	520 36 92	14,60	St.
	Schilderpaar PZ mit Schrauben	520 36 23	31,20	Pa.
Knopflangschild 320/236 H	92 mm PZ	532 06 02	50,10	St.
Türknopf 3201	□ 10 mm, drehbar gerade	531 20 00	37,80	St.
Türknopf 3211	□ 10 mm, drehbar gekröpft	531 21 00	49,90	St.
	links + rechts verwendbar			

zu verwendende Schrauben 2 St. 4x20 LSK/VA



Zimmertür ED 5 Edelstahl

Bezeichnung	Typ	Best.-Nr.	€	ME
Drückergarnitur, mit Zubehör	184 Z, 284, 285 BB	519 24 10	90,80	Grt.
	184 Z, 284, 285 PZ	519 24 20	90,80	Grt.
Bad/WC-Garnitur, mit Zubehör	184 Z, 284, 285/8, 285/814	519 24 30	139,40	Grt.
	Drücker 184 Z	□ 8 mm links + rechts verwendbar	512 84 80	36,90 St.
Drückerrosette 284	Drückerpaar mit Stift Tst. ca. 40 mm	512 84 28	75,80	Pa.
	Drückerrosettenpaar mit Schrauben	526 84 00	6,50	St.
Schlüsselrosette 285	BB	527 85 01	6,50	St.
	Schlüsselrosettenpaar BB mit Schrauben	527 85 21	15,00	Pa.
	PZ	527 85 02	6,50	St.
Schlüsselrosettenpaar PZ mit Schrauben	Schlüsselrosettenpaar PZ mit Schrauben	527 85 22	15,00	Pa.
	mit Schlitzkopf + Stift	523 85 04	18,10	St.
Bad/WC-Rosette 285/8	mit Riegelolive, □ 8 mm	523 85 84	43,50	St.
Bad/WC-Rosette 285/814	Rosettenpaar WC mit Stift+Schrauben	523 85 24	63,60	Pa.
	□ 8 mm			

zu verwendende Schrauben 2 St. 4x20 VA
oder durchgehende Verschraubung pro Paar: 2 St. M 4x45 VA mit Hülsen

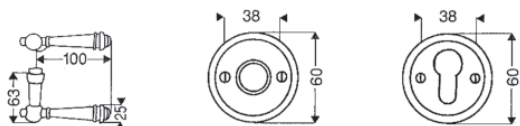

Zimmertür ED 5 Edelstahl

Bezeichnung	Typ	Best.-Nr.	€	ME
Drückergarnitur, mit Zubehör	184 Z, 286, 287 BB	519 56 10	121,30	Grt.
	184 Z, 286, 287 PZ	519 56 20	121,30	Grt.
Bad/WC-Garnitur, mit Zubehör	184 Z, 286, 287/8, 287/814	519 56 30	169,90	Grt.
	Drücker 184 Z	□ 8 mm links + rechts verwendbar	512 84 80	36,90 St.
Drückerrosette 286	Drückerpaar mit Stift Tst. ca. 40 mm	512 84 28	75,80	Pa.
	□ 8 mm mit Rückholfeder	526 86 10	11,85	St.
	Drückerrosettenpaar mit Schrauben	526 86 26	24,10	Pa.
Schlüsselrosette 287	□ 10 mm mit Rückholfeder	526 86 20	11,85	St.
	Drückerrosettenpaar mit Schrauben	526 86 27	24,10	Pa.
	BB	527 87 01	10,50	St.
Schlüsselrosettenpaar BB mit Schrauben	Schlüsselrosettenpaar BB mit Schrauben	527 87 21	21,40	Pa.
	PZ	527 87 02	10,50	St.
Schlüsselrosettenpaar PZ mit Schrauben	Schlüsselrosettenpaar PZ mit Schrauben	527 87 22	21,40	Pa.
	mit Schlitzkopf + Stift	523 87 04	22,10	St.
Bad/WC-Rosette 287/8	mit Riegelolive, □ 8 mm	523 87 84	47,50	St.
Bad/WC-Rosette 287/814	Rosettenpaar WC mit Stift+Schrauben	523 87 24	70,00	Pa.
	□ 8 mm			

Drücker- und Schlüsselrosetten mit unsichtbarer Befestigung zu verwendende Schrauben
2 St. 4x20 LSK oder durchgehende Verschraubung pro Paar: 2 St. 4x55 Spax-Kreuzschlitzschrauben

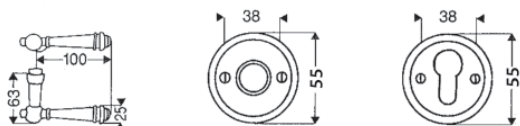



Bez. 235 Z

Bez. 320 /235 Z

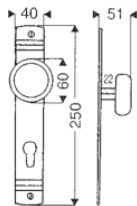
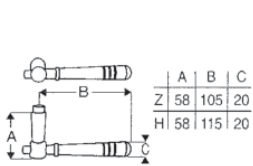

Zimmertür ED 5 Edelstahl

Bezeichnung	Typ	Best.-Nr.	€	ME
Drückergarnitur, mit Zubehör	185 Z, 235, 8 mm, 72 mm BB	519 25 10	105,80	Gr.
	185 Z, 235, 8 mm, 72 mm PZ	519 25 20	105,80	Gr.
Bad/WC-Garnitur, mit Zubehör	185 Z, 235/8, 235/814, □ 8 mm 78 mm Entfernung	519 25 30	154,40	Gr.
	Drücker 185 Z	□ 8 mm links + rechts verwendbar	512 85 80	37,60 St.
Langschild 235 Z	Drückerpaar mit Stift Tst. ca. 40 mm	512 85 28	77,20	Pa.
	72 mm BB	520 35 71	13,30	St.
	Schilderpaar BB mit Schrauben	520 35 21	28,60	Pa.
Bad/WC-Langschild 235/8	72 mm PZ	520 35 72	13,30	St.
	Schilderpaar PZ mit Schrauben	520 35 22	28,60	Pa.
Bad/WC-Langschild 235/814	mit Schlitzkopf + Stift	523 35 04	24,90	St.
	mit Riegelolive, □ 8 mm, 78 mm Entfernung	523 35 84	50,30	St.
Knopflangschild 320/235 Z	Schilderpaar WC mit Stift+Schrauben	523 35 24	77,20	Pa.
	□ 8 mm, 78 mm Entfernung			
Knopflangschild 320/235 Z	72 mm PZ	533 05 02	48,80	St.
Türknapf 3201	□ 8 mm, drehbar gerade	531 20 80	37,80	St.
Türknapf 3211	□ 8 mm, drehbar gekröpft	531 21 80	49,90	St.

zu verwendende Schrauben 2 St. 4x20 LSK/VA

Haustür ED 5 Edelstahl

Bezeichnung	Typ	Best.-Nr.	€	ME
Drücker 185 H	□ 10 mm links + rechts verwendbar	510 85 00	49,60	St.
	Drückerpaar mit Stift Tst. ca. 68 mm	510 85 29	101,80	Pa.
Langschild 235 H	92 mm PZ	520 35 92	13,30	St.
	Schilderpaar PZ mit Schrauben	520 35 23	28,60	Pa.
Türknapf 3201	□ 10 mm, drehbar gerade	531 20 00	37,80	St.
Türknapf 3211	□ 10 mm, drehbar gekröpft	531 21 00	49,90	St.

zu verwendende Schrauben 2 St. 4x20 LSK/VA



Zimmertür ED 5 Edelstahl

Bezeichnung	Typ	Best.-Nr.	€	ME
Drückergarnitur, mit Zubehör	185 Z, 286, 287 BB	519 26 10	122,70	Gr.
	185 Z, 286, 287 PZ	519 26 20	122,70	Gr.
Bad/WC-Garnitur, mit Zubehör	185 Z, 286, 287/8, 287/814	519 26 30	171,30	Gr.
Drücker 185 Z	□ 8 mm links + rechts verwendbar	512 85 80	37,60	St.
	Drückerpaar mit Stift Tst. ca. 40 mm	512 85 28	77,20	Pa.
Drückerrosette 286	□ 8 mm mit Rückholfeder	526 86 10	11,85	St.
	Drückerrosettenpaar mit Schrauben	526 86 26	24,10	Pa.
	□ 10 mm mit Rückholfeder	526 86 20	11,85	St.
Schlüsselrosette 287	Drückerrosettenpaar mit Schrauben	526 86 27	24,10	Pa.
	BB	527 87 01	10,50	St.
	Schlüsselrosettenpaar BB mit Schrauben	527 87 21	21,40	Pa.
Bad/WC-Rosette 287/8	PZ	527 87 02	10,50	St.
	Schlüsselrosettenpaar PZ mit Schrauben	527 87 22	21,40	Pa.
Bad/WC-Rosette 287/814	mit Schlitzkopf + Stift	523 87 04	22,10	St.
	mit Riegelolive, □ 8 mm	523 87 84	47,50	St.
	Rosettenpaar WC mit Stift+Schrauben	523 87 24	70,00	Pa.
	□ 8 mm			

Drücker- und Schlüsselrosetten mit unsichtbarer Befestigung zu verwendende Schrauben 2 St. 4x20 LSK oder durchgehende Verschraubung pro Paar: 2 St. 4x55 Spax-Kreuzschlitzschrauben

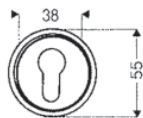
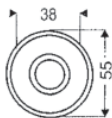
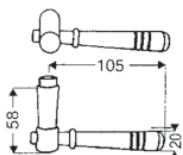



Bez. 187 Z/232 Z



Bez. 320/232 Z

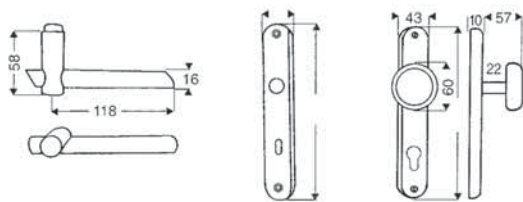

Zimmertür ED 5 Edelstahl

Bezeichnung	Typ	Best.-Nr.	€	ME
Drückergarnitur, mit Zubehör	187 Z, 232, 8 mm, 72 mm BB	519 61 10	109,00	Gr.
	187 Z, 232, 8 mm, 72 mm PZ	519 61 20	109,00	Gr.
Bad/WC-Garnitur, mit Zubehör	187 Z, 232/8, 232/814, □ 8 mm 78 mm Entfernung	519 61 30	157,60	Gr.
	Drücker 187 Z	□ 8 mm links + rechts verwendbar	512 87 80	32,20 St.
Langschild 232 Z	Drückerpaar mit Stift Tst. ca. 40 mm	512 87 28	66,40	Pa.
	72 mm BB	522 32 71	20,30	St.
Bad/WC-Langschild 232/8	Schilderpaar BB mit Schrauben	522 32 21	42,60	Pa.
	72 mm PZ	522 32 72	20,30	St.
Bad/WC-Langschild 232/814	Schilderpaar PZ mit Schrauben	522 32 22	42,60	Pa.
	mit Schlitzkopf + Stift	523 32 04	31,90	St.
Knopflangschild 320/232 Z	mit Riegelolive, □ 8 mm, 78 mm Entfernung	523 32 84	57,30	St.
	Schilderpaar WC mit Stift+Schrauben	523 32 24	91,20	Pa.
Türknoopf 3201	□ 8 mm, 78 mm Entfernung			
	□ 8 mm, 78 mm Entfernung	533 02 02	55,80	St.
Türknoopf 3211	72 mm PZ			
	□ 8 mm, drehbar gerade	531 20 80	37,80	St.
	□ 8 mm, drehbar gekröpft	531 21 80	49,90	St.
	links + rechts verwendbar			

zu verwendende Schrauben 2 St. 4x30 LSK/VA

Zimmertür ED 5 Edelstahl

Bezeichnung	Typ	Best.-Nr.	€	ME
Drückergarnitur, mit Zubehör	187 Z, 240, 241 BB	519 62 10	111,90	Gr.
	187 Z, 240, 241 PZ	519 62 20	111,90	Gr.
Bad/WC-Garnitur, mit Zubehör	187 Z, 240, 241/8, 241/814	519 62 30	160,50	Gr.
	Drücker 187 Z	□ 8 mm links + rechts verwendbar	512 87 80	32,20 St.
Drückerrosette 240	Drückerpaar mit Stift Tst. ca. 40 mm	512 87 28	66,40	Pa.
	□ 8 mm mit Rückholfeder	526 40 10	11,85	St.
Schlüsselrosette 241	Drückerrosettenpaar mit Schrauben	526 40 26	24,10	Pa.
	BB	527 41 01	10,50	St.
Bad/WC-Rosette 241/8	Schlüsselrosettenpaar BB mit Schrauben	527 41 21	21,40	Pa.
	PZ	527 41 02	10,50	St.
Bad/WC-Rosette 241/814	Schlüsselrosettenpaar PZ mit Schrauben	527 41 22	21,40	Pa.
	mit Schlitzkopf + Stift	523 41 04	22,10	St.
Rosettenpaar WC mit Stift+Schrauben	mit Riegelolive, □ 8 mm	523 41 84	47,50	St.
	□ 8 mm	523 41 24	70,00	Pa.

Drücker- und Schlüsselrosetten mit unsichtbarer Befestigung zu verwendende Schrauben 2 St. 4x20 LSK oder durchgehende Verschraubung pro Paar: 2 St. 4x55 Spax-Kreuzschlitzschrauben

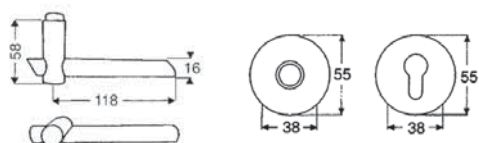

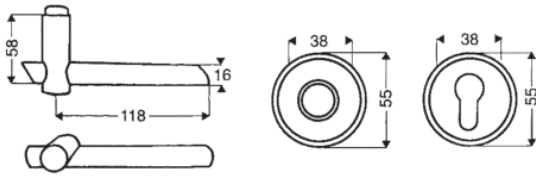

Zimmertür ED 5 Edelstahl

Bezeichnung	Typ	Best.-Nr.	€	ME
Drückergarnitur, mit Zubehör	187 Z, 286, 287 BB	519 62 50	111,90	Gr.
	187 Z, 286, 287 PZ	519 62 60	111,90	Gr.
Bad/WC-Garnitur, mit Zubehör	187 Z, 286, 287/8, 287/814	519 62 70	160,50	Gr.
	Drücker 187 Z	□ 8 mm links + rechts verwendbar	512 87 80	32,20 St.
Drückerrosette 286	Drückerpaar mit Stift Tst. ca. 40 mm	512 87 28	66,40	Pa.
	□ 8 mm mit Rückholfeder	526 86 10	11,85	St.
	Drückerrosettenpaar mit Schrauben	526 86 26	24,10	Pa.
	□ 10 mm mit Rückholfeder	526 86 20	11,85	St.
Schlüsselrosette 287	Drückerrosettenpaar mit Schrauben	526 86 27	24,10	Pa.
	BB	527 87 01	10,50	St.
	Schlüsselrosettenpaar BB mit Schrauben	527 87 21	21,40	Pa.
	PZ	527 87 02	10,50	St.
Schlüsselrosettenpaar PZ mit Schrauben	Schlüsselrosettenpaar PZ mit Schrauben	527 87 22	21,40	Pa.
	mit Schlitzkopf + Stift	523 87 04	22,10	Pa.
Bad/WC-Rosette 287/8	mit Riegelolive, □ 8 mm	523 87 84	47,50	St.
Bad/WC-Rosette 287/814	Rosettenpaar WC mit Stift+Schrauben	523 87 24	70,00	Pa.
	□ 8 mm			

Drücker- und Schlüsselrosetten mit sichtbarer Befestigung zu verwendende Schrauben
2 St. 4x20 LSK oder durchgehende Verschraubung pro Paar: 2 St. 4x55 Spax-Kreuzschlitzschrauben

Zimmertür ED 5 Edelstahl

Bezeichnung	Typ	Best.-Nr.	€	ME
Drückergarnitur, mit Zubehör	188 Z, 232, 8 mm, 72 mm BB	519 63 10	123,80	Gr.
	188 Z, 232, 8 mm, 72 mm PZ	519 63 20	123,80	Gr.
Bad/WC-Garnitur, mit Zubehör	188 Z, 232/8, 232/814,	519 63 30	172,40	Gr.
	□ 8 mm 78 mm Entfernung			
Drücker 188 Z	□ 8 mm links + rechts verwendbar	510 88 80	39,60	St.
	Drückerpaar mit Stift Tst. ca. 40 mm	510 88 28	81,20	Pa.
Langschild 232 Z	72 mm BB	522 32 71	20,30	St.
	Schilderpaar BB mit Schrauben	522 32 21	42,60	Pa.
	72 mm PZ	522 32 72	20,30	St.
	Schilderpaar PZ mit Schrauben	522 32 22	42,60	Pa.
Bad/WC-Langschild 232/8	mit Schlitzkopf + Stift	523 32 04	31,90	St.
Bad/WC-Langschild 232/814	mit Riegelolive, □ 8 mm,	523 32 84	57,30	St.
	78 mm Entfernung			
	Schilderpaar WC mit Stift+Schrauben	523 32 24	91,20	Pa.
	□ 8 mm, 78 mm Entfernung			
Knopflangschild 320/232 Z	72 mm PZ	533 02 02	55,80	St.
Türknoopf 3201	□ 8 mm, drehbar gerade	531 20 80	37,80	St.
Türknoopf 3211	□ 8 mm, drehbar gekröpft	531 21 80	49,90	St.
	links + rechts verwendbar			

zu verwendende Schrauben 2 St. 4x30 LSK/VA

Haustür ED 5 Edelstahl

Bezeichnung	Typ	Best.-Nr.	€	ME
Drücker 188 H	□ 10 mm links + rechts verwendbar	510 88 00	39,60	St.
	Drückerpaar mit Stift Tst. ca. 68 mm	510 88 29	81,80	Pa.
Langschild 232 H	92 mm PZ mit Unterschild und Rückholfeder zum Einhängen	520 32 92	30,80	St.
	für unsichtbare Befestigung			
	Schilderpaar PZ mit Unterschild und Rückholfeder zum Einhängen für unsichtbare Befestigung mit Schrauben	520 32 23	63,60	Pa.
Türknoopf 3201	□ 10 mm, drehbar gerade	531 20 00	37,80	St.
Türknoopf 3211	□ 10 mm, drehbar gekröpft	531 21 00	49,90	St.
	links + rechts verwendbar			

zu verwendende Schrauben 2 St. 4x30 LSK/VA

Bez. 188 Z/232 Z

Bez. 320/232 Z

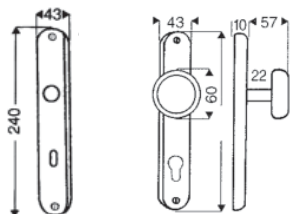
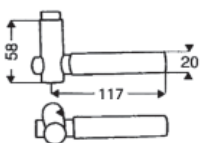

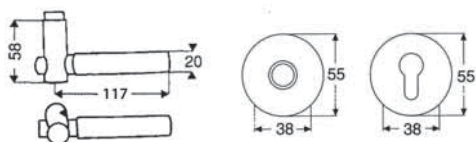

Zimmertür ED 5 Edelstahl

Bezeichnung	Typ	Best.-Nr.	€	ME
Drückergarnitur, mit Zubehör	188 Z, 240, 241 BB	519 64 10	126,70	Grt.
	188 Z, 240, 241 PZ	519 64 20	126,70	Grt.
Bad/WC-Garnitur, mit Zubehör	188 Z, 240, 241/8, 241/814	519 64 30	175,30	Grt.
	Drücker 188 Z	□ 8 mm links + rechts verwendbar	510 88 80	39,60 St.
Drückerrosette 240	Drückerpaar mit Stift Tst. ca. 40 mm	510 88 28	81,20	Pa.
	□ 8 mm mit Rückholfeder	526 40 10	11,85	St.
	Drückerrosettenpaar mit Schrauben	526 40 26	24,10	Pa.
	□ 10 mm mit Rückholfeder	526 40 20	11,85	St.
Schlüsselrosette 241	Drückerrosettenpaar mit Schrauben	526 40 27	24,10	Pa.
	BB	527 41 01	10,50	St.
	Schlüsselrosettenpaar BB mit Schrauben	527 41 21	21,40	Pa.
	PZ	527 41 02	10,50	St.
	Schlüsselrosettenpaar PZ mit Schrauben	527 41 22	21,40	Pa.
Bad/WC-Rosette 241/8	mit Schlitzkopf + Stift	523 41 04	22,10	St.
Bad/WC-Rosette 241/814	mit Riegelolive, □ 8 mm	523 41 84	47,50	St.
	Rosettenpaar WC mit Stift+Schrauben	523 41 24	70,00	Pa.
	□ 8 mm			

Drücker- und Schlüsselrosetten mit unsichtbarer Befestigung zu verwendende Schrauben
2 St. 4x20 LSK oder durchgehende Verschraubung pro Paar: 2 St. 4x55 Spax-Kreuzschlitzschrauben

Zimmertür ED 5 Edelstahl

Bezeichnung	Typ	Best.-Nr.	€	ME
Drückergarnitur, mit Zubehör	188 Z, 286, 287 BB	519 64 50	126,70	Grt.
	188 Z, 286, 287 PZ	519 64 60	126,70	Grt.
Bad/WC-Garnitur, mit Zubehör	188 Z, 286, 287/8, 287/814	519 64 70	175,30	Grt.
	Drücker 188 Z	□ 8 mm links + rechts verwendbar	510 88 80	39,60 St.
Drückerrosette 286 mit Rückholfeder	Drückerpaar mit Stift Tst. ca. 40 mm	510 88 28	81,20	Pa.
	□ 8 mm	526 86 10	11,85	St.
	Drückerrosettenpaar mit Schrauben	526 86 26	24,10	Pa.
	□ 10 mm mit Rückholfeder	526 86 20	11,85	St.
Schlüsselrosette 287	Drückerrosettenpaar mit Schrauben	526 86 27	24,10	Pa.
	BB	527 87 01	10,50	St.
	Schlüsselrosettenpaar BB mit Schrauben	527 87 21	21,40	Pa.
	PZ	527 87 02	10,50	St.
	Schlüsselrosettenpaar PZ mit Schrauben	527 87 22	21,40	Pa.
Bad/WC-Rosette 287/8	mit Schlitzkopf + Stift	523 87 04	22,10	St.
Bad/WC-Rosette 287/814	mit Riegelolive, □ 8 mm	523 87 84	47,50	St.
	Rosettenpaar WC mit Stift+Schrauben	523 87 24	70,00	Pa.
	□ 8 mm			

Drücker- und Schlüsselrosetten mit unsichtbarer Befestigung zu verwendende Schrauben
2 St. 4x20 LSK oder durchgehende Verschraubung pro Paar: 2 St. 4x55 Spax-Kreuzschlitzschrauben

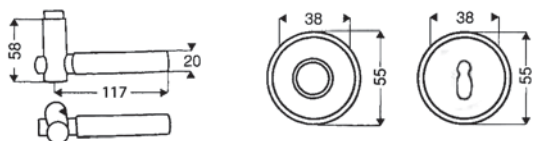



Bez. 189 Z/232 Z



Bez. 320/232 Z

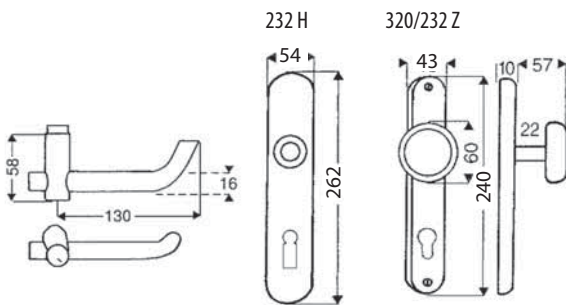

Zimmertür ED 5 Edelstahl

Bezeichnung	Typ	Best.-Nr.	€	ME
Drückergarnitur, mit Zubehör	189 Z, 232, 8 mm, 72 mm BB	519 65 10	121,00	Grt.
	189 Z, 232, 8 mm, 72 mm PZ	519 65 20	121,00	Grt.
Bad/WC-Garnitur, mit Zubehör	189 Z, 232/8, 232/814, □ 8 mm 78 mm Entfernung	519 65 30	169,60	Grt.
	Drücker 189 Z	□ 8 mm links + rechts verwendbar	510 89 80	38,20 St.
Langschild 232 Z	Drückerpaar mit Stift Tst. ca. 40 mm	510 89 28	78,40	Pa.
	72 mm BB	522 32 71	20,30	St.
	Schilderpaar BB mit Schrauben	522 32 21	42,60	Pa.
	72 mm PZ	522 32 72	20,30	St.
Bad/WC-Langschild 232/8	Schilderpaar PZ mit Schrauben	522 32 22	42,60	Pa.
	mit Schlitzkopf + Stift	523 32 04	31,90	St.
Bad/WC-Langschild 232/814	mit Riegelolive, □ 8 mm, 78 mm Entfernung	523 32 84	57,30	St.
	Schilderpaar WC mit Stift+Schrauben	523 32 24	91,20	Pa.
Knopflangschild 320/232 Z	□ 8 mm, 78 mm Entfernung			
	72 mm PZ	533 02 02	55,80	St.
Türknoopf 3201	□ 8 mm, drehbar gerade	531 20 80	37,80	St.
Türknoopf 3211	□ 8 mm, drehbar gekröpft	531 21 80	49,90	St.
	links + rechts verwendbar			

zu verwendende Schrauben 2 St. 4x30 LSK/VA

Haustür ED 5 Edelstahl

Bezeichnung	Typ	Best.-Nr.	€	ME
Drücker 189 H	□ 10 mm links + rechts verwendbar	510 89 00	38,20	St.
	Drückerpaar mit Stift Tst. ca. 68 mm	510 89 29	79,00	Pa.
Langschild 232 H	92 mm PZ mit Unterschild und Rückholfeder zum Einhängen	520 32 92	30,80	St.
	für unsichtbare Befestigung			
	Schilderpaar PZ mit Unterschild und Rückholfeder zum Einhängen für unsichtbare Befestigung mit Schrauben	520 32 23	63,60	Pa.
	Türknoopf 3201	□ 10 mm, drehbar gerade	531 20 00	37,80 St.
Türknoopf 3211	□ 10 mm, drehbar gekröpft	531 21 00	49,90	St.
	links + rechts verwendbar			

zu verwendende Schrauben 2 St. 4x20 LSK/VA

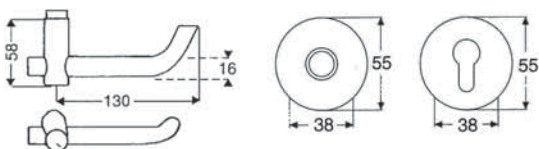

Zimmertür ED 5 Edelstahl

Bezeichnung	Typ	Best.-Nr.	€	ME
Drückergarnitur, mit Zubehör	189 Z, 240, 241 BB	519 66 10	123,90	Grt.
	189 Z, 240, 241 PZ	519 66 20	123,90	Grt.
Bad/WC-Garnitur, mit Zubehör	189 Z, 240, 241/8, 241/814	519 66 30	172,50	Grt.
	Drücker 189 Z	□ 8 mm links + rechts verwendbar	510 89 80	38,20 St.
Drückerrosette 240	Drückerpaar mit Stift Tst. ca. 40 mm	510 89 28	78,40	Pa.
	□ 8 mm mit Rückholfeder	526 40 10	11,85	St.
Schlüsselrosette 241	Drückerrosettenpaar mit Schrauben	526 40 26	24,10	Pa.
	□ 10 mm mit Rückholfeder	526 40 20	11,85	St.
	Drückerrosettenpaar mit Schrauben	526 40 27	24,10	Pa.
	BB	527 41 01	10,50	St.
Bad/WC-Rosette 241/8	Schlüsselrosettenpaar BB mit Schrauben	527 41 21	21,40	Pa.
	PZ	527 41 02	10,50	St.
Bad/WC-Rosette 241/814	Schlüsselrosettenpaar PZ mit Schrauben	527 41 22	21,40	Pa.
	mit Schlitzkopf + Stift	523 41 04	22,10	St.
	mit Riegelolive, □ 8 mm	523 41 84	47,50	St.
	Rosettenpaar WC mit Stift+Schrauben	523 41 24	70,00	Pa.
	□ 8 mm			

Drücker- und Schlüsselrosetten mit unsichtbarer Befestigung zu verwendende Schrauben 2 St. 4x20 LSK oder durchgehende Verschraubung pro Paar: 2 St. 4x55 Spax-Kreuzschlitzschrauben

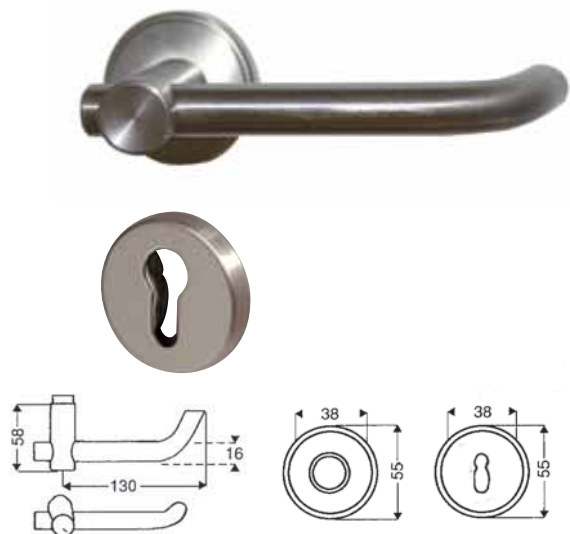

Zimmertür ED 5 Edelstahl

Bezeichnung	Typ	Best.-Nr.	€	ME
Drückergarnitur, mit Zubehör	189 Z, 286, 287 BB	519 66 50	126,70	Gr.
	Rosette mit Rand wie Schlüsselrosette			
Bad/WC-Garnitur, mit Zubehör	189 Z, 286, 287 PZ	519 66 60	126,70	Gr.
	189 Z, 286, 287/8, 287/814	519 66 70	175,30	Gr.
Drücker 189 Z	□ 8 mm links + rechts verwendbar	510 89 80	38,20	St.
	Drückerpaar mit Stift Tst. ca. 40 mm	510 89 28	78,40	Pa.
Drückerrosette 286	□ 8 mm mit Rückholfeder	526 86 10	11,85	St.
	Drückerrosettenpaar mit Schrauben	526 86 26	24,10	Pa.
	□ 10 mm	526 86 20	11,85	St.
Schlüsselrosette 287	Drückerrosettenpaar mit Schrauben	526 86 27	24,10	Pa.
	BB	527 87 01	10,50	St.
	Schlüsselrosettenpaar BB mit Schrauben	527 87 21	21,40	Pa.
Bad/WC-Rosette 287/8	PZ	527 87 02	10,50	St.
	Schlüsselrosettenpaar PZ mit Schrauben	527 87 22	21,40	Pa.
Bad/WC-Rosette 287/814	mit Schlitzkopf + Stift	523 87 04	22,10	St.
	mit Riegelolive, □ 8 mm	523 87 84	47,50	St.
	Rosettenpaar WC mit Stift+Schrauben	523 87 24	70,00	Pa.
	□ 8 mm			

Drücker- und Schlüsselrosetten mit unsichtbarer Befestigung zu verwendende Schrauben
2 St. 4x20 LSK oder durchgehende Verschraubung pro Paar: 2 St. 4x55 Spax-Kreuzschlitzschrauben



Zimmertür ED 5 Edelstahl

Bezeichnung	Typ	Best.-Nr.	€	ME
Drückergarnitur, mit Zubehör	195 Z, 237, 8 mm, 72 mm BB	519 67 10	113,40	Gr.
	195 Z, 237, 8 mm, 72 mm PZ	519 67 20	113,40	Gr.
Bad/WC-Garnitur, mit Zubehör	195 Z, 237/8, 235/814,	519 67 30	162,00	Gr.
	8 mm 78 mm Entfernung			
Drücker 195 Z	8 mm links + rechts verwendbar	512 95 80	33,20	St.
	Drückerpaar mit Stift Tst. ca. 40 mm	512 95 28	68,40	Pa.
Langschild 237 Z	72 mm BB	522 37 71	21,50	St.
	Schilderpaar BB mit Schrauben	522 37 21	45,00	Pa.
	72 mm PZ	522 37 72	21,50	St.
Bad/WC-Langschild 237/8	Schilderpaar PZ mit Schrauben	522 37 22	45,00	Pa.
	mit Schlitzkopf + Stift	523 37 04	33,10	St.
Bad/WC-Langschild 237/814	mit Riegelolive, 8 mm,	523 37 84	58,50	St.
	78 mm Entfernung			
	Schilderpaar WC mit Stift+Schrauben	523 37 24	93,60	Pa.
	8 mm, 78 mm Entfernung			

zu verwendende Schrauben 2 St. 4x20 LSK/VA

Zimmertür ED 5 Edelstahl

Bezeichnung	Typ	Best.-Nr.	€	ME
Drückergarnitur, mit Zubehör	195 Z, 240, 241 BB	519 68 10	111,20	Gr.
	195 Z, 240, 241 PZ	519 68 20	111,20	Gr.
Bad/WC-Garnitur, mit Zubehör	195 Z, 240, 241/8, 241/814	519 68 30	159,80	Gr.
	Drücker 195 Z	□ 8 mm links + rechts verwendbar	512 95 80	33,20
Drückerrosette 240	Drückerpaar mit Stift Tst. ca. 40 mm	512 95 28	68,40	Pa.
	□ 8 mm ohne Rückholfeder	526 40 00	10,50	St.
Schlüsselrosette 241	Drückerrosettenpaar mit Schrauben	526 40 06	21,40	Pa.
	BB	527 41 01	10,50	St.
	Schlüsselrosettenpaar BB mit Schrauben	527 41 21	21,40	Pa.
Bad/WC-Rosette 241/8	PZ	527 41 02	10,50	St.
	Schlüsselrosettenpaar PZ mit Schrauben	527 41 22	21,40	Pa.
Bad/WC-Rosette 241/814	mit Schlitzkopf + Stift	523 41 04	22,10	St.
	mit Riegelolive, □ 8 mm	523 41 84	47,50	St.
	Rosettenpaar WC mit Stift+Schrauben	523 41 24	70,00	Pa.
	□ 8 mm			

Drücker- und Schlüsselrosetten mit unsichtbarer Befestigung zu verwendende Schrauben
2 St. 4x20 LSK oder durchgehende Verschraubung pro Paar: 2 St. 4x55 Spax-Kreuzschlitzschrauben



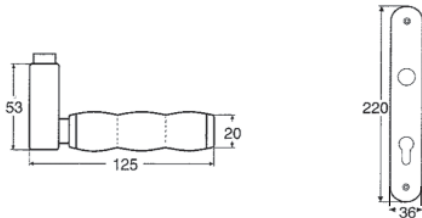

Zimmertür ED 5 Edelstahl

Bezeichnung	Typ	Best.-Nr.	€	ME
Drückergarnitur, mit Zubehör	196 Z, 219, 8 mm, 72 mm BB	519 71 10	91,20	Grt.
	196 Z, 219, 8 mm, 72 mm PZ	519 71 20	91,20	Grt.
Bad/WC-Garnitur, mit Zubehör	196 Z, 219/8, 219/814, 8 mm 78 mm Entfernung	519 71 30	139,80	Grt.
Drücker 196 Z	8 mm links + rechts verwendbar	512 96 80	23,50	St.
	Drückerpaar mit Stift Tst. ca. 40 mm	512 96 28	49,00	Pa.
Langschild 219 Z	72 mm BB	522 19 71	20,10	St.
	Schilderpaar BB mit Schrauben	522 19 21	42,20	Pa.
	72 mm PZ	522 19 72	20,10	St.
	Schilderpaar PZ mit Schrauben	522 19 22	42,20	Pa.
Bad/WC-Langschild 219/8	mit Schlitzkopf + Stift	523 19 04	31,70	St.
Bad/WC-Langschild 219/814	mit Riegelolive, 8 mm, 78 mm Entfernung	523 19 84	57,10	St.
	Schilderpaar WC mit Stift+Schrauben 8 mm, 78 mm Entfernung	523 19 24	90,80	Pa.

zu verwendende Schrauben 2 St. 4x20 LSK/VA

Zimmertür ED 5 Edelstahl

Bezeichnung	Typ	Best.-Nr.	€	ME
Drückergarnitur, mit Zubehör	196 Z, 240, 241 BB	519 72 10	91,80	Grt.
	196 Z, 240, 241 PZ	519 72 20	91,80	Grt.
Bad/WC-Garnitur, mit Zubehör	196 Z, 240, 241/8, 241/814	519 72 30	140,40	Grt.
Drücker 196 Z	□ 8 mm links + rechts verwendbar	512 96 80	23,50	St.
	Drückerpaar mit Stift Tst. ca. 40 mm	512 96 28	49,00	Pa.
Drückerrosette 240	ohne Rückholfeder	526 40 00	10,50	St.
	Drückerrosettenpaar mit Schrauben	526 40 06	21,40	Pa.
Schlüsselrosette 241	BB	527 41 01	10,50	St.
	Schlüsselrosettenpaar BB mit Schrauben	527 41 21	21,40	Pa.
	PZ	527 41 02	10,50	St.
	Schlüsselrosettenpaar PZ mit Schrauben	527 41 22	21,40	Pa.
Bad/WC-Rosette 241/8	mit Schlitzkopf + Stift	523 41 04	22,10	St.
Bad/WC-Rosette 241/814	mit Riegelolive, □ 8 mm	523 41 84	47,50	St.
	Rosettenpaar WC mit Stift+Schrauben □ 8 mm	523 41 24	70,00	Pa.

Drücker- und Schlüsselrosetten mit sichtbarer Befestigung zu verwendende Schrauben 2 St. 4x20 LSK oder durchgehende Verschraubung pro Paar: 2 St. 4x55 Spax-Kreuzschlitzschrauben

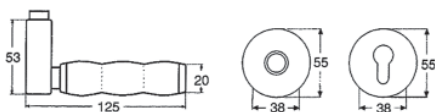

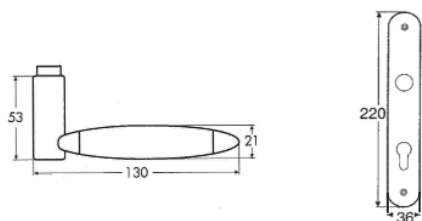

Zimmertür ED 5 Edelstahl

Bezeichnung	Typ	Best.-Nr.	€	ME
Drückergarnitur, mit Zubehör	197 Z, 219, 8 mm, 72 mm BB	519 73 10	91,20	Grt.
	197 Z, 219, 8 mm, 72 mm PZ	519 73 20	91,20	Grt.
Bad/WC-Garnitur, mit Zubehör	197 Z, 219/8, 235/814,	519 73 30	139,80	Grt.
	□ 8 mm 78 mm Entfernung			
Drücker 197 Z	□ 8 mm links + rechts verwendbar	512 97 80	23,50	St.
	Drückerpaar mit Stift Tst. ca. 40 mm	512 97 28	49,00	Pa.
Langschild 219 Z	72 mm BB	522 19 71	20,10	St.
	Schilderpaar BB mit Schrauben	522 19 21	42,20	Pa.
	72 mm PZ	522 19 72	20,10	St.
	Schilderpaar PZ mit Schrauben	522 19 22	42,20	Pa.
Bad/WC-Langschild 219/8	mit Schlitzkopf + Stift	523 19 04	31,70	St.
Bad/WC-Langschild 219/814	mit Riegelolive, □ 8 mm,	523 19 84	57,10	St.
	78 mm Entfernung			
	Schilderpaar WC mit Stift+Schrauben	523 19 24	90,80	Pa.
	□ 8 mm, 78 mm Entfernung			

zu verwendende Schrauben 2 St. 4x20 LSK/VA

Zimmertür ED 5 Edelstahl

Bezeichnung	Typ	Best.-Nr.	€	ME
Drückergarnitur, mit Zubehör	197 Z, 240, 241 BB	519 74 10	91,80	Grt.
	197 Z, 240, 241 PZ	519 74 20	91,80	Grt.
Bad/WC-Garnitur, mit Zubehör	197 Z, 240, 241/8, 241/814	519 74 30	140,40	Grt.
Drücker 197 Z	□ 8 mm links + rechts verwendbar	512 97 80	23,50	St.
	Drückerpaar mit Stift Tst. ca. 40 mm	512 97 28	49,00	Pa.
Drückerrosette 240	□ 8 mm ohne Rückholfeder	526 40 00	10,50	St.
	Drückerrosettenpaar mit Schrauben	526 40 06	21,40	Pa.
Schlüsselrosette 241	BB	527 41 01	10,50	St.
	Schlüsselrosettenpaar BB mit Schrauben	527 41 21	21,40	Pa.
	PZ	527 41 02	10,50	St.
	Schlüsselrosettenpaar PZ mit Schrauben	527 41 22	21,40	Pa.
Bad/WC-Rosette 241/8	mit Schlitzkopf + Stift	523 41 04	22,10	St.
Bad/WC-Rosette 241/814	mit Riegelolive, □ 8 mm	523 41 84	47,50	St.
	Rosettenpaar WC mit Stift+Schrauben	523 41 24	70,00	Pa.
	□ 8 mm			

Drücker- und Schlüsselrosetten mit unsichtbarer Befestigung zu verwendende Schrauben 2 St. 4x20 LSK oder durchgehende Verschraubung pro Paar: 2 St. 4x55 Spax-Kreuzschlitzschrauben

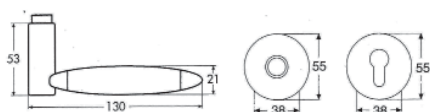

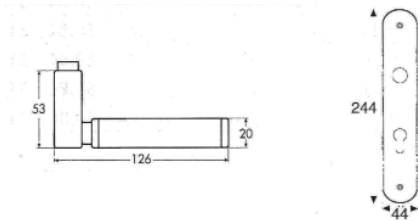

Zimmertür ED 5 Edelstahl

Bezeichnung	Typ	Best.-Nr.	€	ME
Drückergarnitur, mit Zubehör	198 Z, 220, 8 mm, 72 mm BB	519 75 10	103,60	Grt.
	198 Z, 220, 8 mm, 72 mm PZ	519 75 20	103,60	Grt.
Bad/WC-Garnitur, mit Zubehör	198 Z, 220/8, 235/814,	519 75 30	152,20	Grt.
	□ 8 mm 78 mm Entfernung			
Drücker 198 Z	□ 8 mm links + rechts verwendbar	512 98 80	27,50	St.
	Drückerpaar mit Stift Tst. ca. 40 mm	512 98 28	57,00	Pa.
Langschild 220 Z	72 mm BB	522 20 71	22,30	St.
	Schilderpaar BB mit Schrauben	522 20 21	46,60	Pa.
	72 mm PZ	522 20 72	22,30	St.
	Schilderpaar PZ mit Schrauben	522 20 22	46,60	Pa.
Bad/WC-Langschild 220/8	mit Schlitzkopf + Stift	523 20 04	33,90	St.
Bad/WC-Langschild 220/814	mit Riegelolive, □ 8 mm,	523 20 84	59,30	St.
	78 mm Entfernung			
	Schilderpaar WC mit Stift+Schrauben	523 20 24	95,20	Pa.
	□ 8 mm, 78 mm Entfernung			

zu verwendende Schrauben 2 St. 4x20 LSK/VA

Zimmertür ED 5 Edelstahl

Bezeichnung	Typ	Best.-Nr.	€	ME
Drückergarnitur, mit Zubehör	198 Z, 240, 241 BB	519 76 10	99,80	Grt.
	198 Z, 240, 241 PZ	519 76 20	99,80	Grt.
Bad/WC-Garnitur, mit Zubehör	198 Z, 240, 241/8, 241/814	519 76 30	148,40	Grt.
Drücker 198 Z	□ 8 mm links + rechts verwendbar	512 98 80	27,50	St.
	Drückerpaar mit Stift Tst. ca. 40 mm	512 98 28	57,00	Pa.
Drückerrosette 240	□ 8 mm ohne Rückholfeder	526 40 00	10,50	St.
	Drückerrosettenpaar mit Schrauben	526 40 06	21,40	Pa.
Schlüsselrosette 241	BB	527 41 01	10,50	St.
	Schlüsselrosettenpaar BB mit Schrauben	527 41 21	21,40	Pa.
	PZ	527 41 02	10,50	St.
	Schlüsselrosettenpaar PZ mit Schrauben	527 41 22	21,40	Pa.
Bad/WC-Rosette 241/8	mit Schlitzkopf + Stift	523 41 04	22,10	St.
Bad/WC-Rosette 241/814	mit Riegelolive, □ 8 mm	523 41 84	47,50	St.
	Rosettenpaar WC mit Stift+Schrauben	523 41 24	70,00	Pa.
	□ 8 mm			

Drücker- und Schlüsselrosetten mit sichtbarer Befestigung zu verwendende Schrauben 2 St. 4x20 LSK oder durchgehende Verschraubung pro Paar: 2 St. 4x55 Spax-Kreuzschlitzschrauben

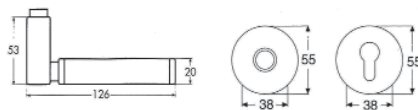

Schlosskasten-Beschläge ED 5 Edelstahl

Bezeichnung	Typ	Best.-Nr.	€	ME
Kurzschild 253	72 mm PZ	522 53 72	12,40	St.
	92 mm PZ	522 53 92	14,40	St.
Knopf-Kurzschild 340/253	72 mm PZ	533 03 02	55,00	St.
	Knopf fest auf Kurzschild gerade			
Knopf-Kurzschild 341/253 gekröpft	72 mm PZ	533 13 12	63,70	St.
	Knopf fest auf Kurzschild gekröpft links			
	72 mm PZ	533 13 22	63,70	St.
	Knopf fest auf Kurzschild gekröpft rechts			

zu verwendende Schrauben 2 St. M4x20 LSK/VA



Bez. 253

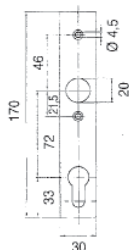

Bez. 341/253

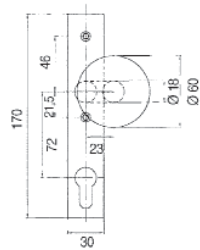

Schlosskasten-Beschläge ED 5 Edelstahl

Bezeichnung	Typ	Best.-Nr.	€	ME
Drückerrosette 250		526 50 00	9,10	St.
Türknoopf 350/250	Knopf fest auf Rosette gerade	530 50 00	51,60	St.
Türknoopf 351/250 gekröpft	Knopf fest auf Rosette gekröpft links	530 51 01	60,30	St.
	Knopf fest auf Rosette gekröpft rechts	530 51 02	60,30	St.
zu verwendende Schrauben 2 St. M4x20 LSK/VA				
Türknoopf 3401	□ 8 mm, drehbar gerade ohne Rosette	531 40 80	41,50	St.
Türknoopf 3411 gekröpft	□ 8 mm, drehbar gekröpft ohne Rosette	531 41 80	53,60	St.
	Rosette, links + rechts verwendbar			

zu verwendende Schrauben 2 St. 4x20 LSK/VA



Bez. 250

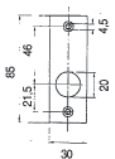

Bez. 351/250

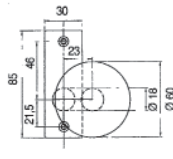

Schlosskasten-Beschläge ED 5 Edelstahl

Bezeichnung	Typ	Best.-Nr.	€	ME
Drückerrosette 254		526 54 00	17,30	St.
Schlüsselrosette 255	BB	527 55 01	17,00	St.
	PZ	527 55 02	17,00	St.

Drücker- und Schlüsselrosetten mit unsichtbarer Befestigung

zu verwendende Schrauben 2 St. 4x20 LSK



Bez. 254

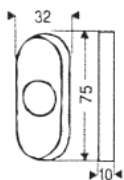

Bez. 255



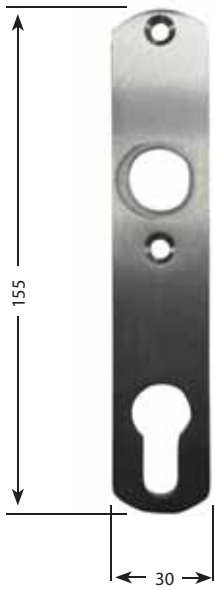

Bez. 251



Bez. 373/251

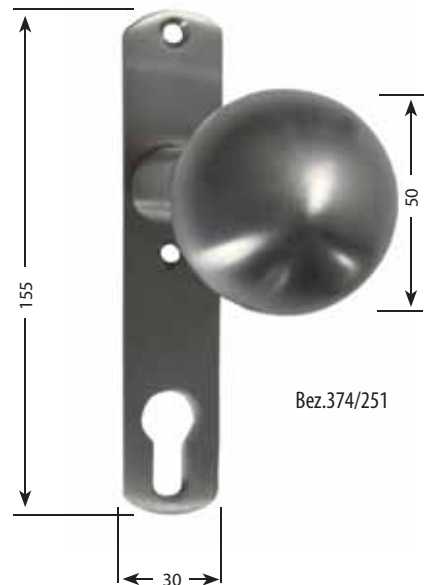

Bez. 374/251

zu verwendende Schrauben 2 St. M4x20 LSK/VA

Schlosskasten-Beschläge ED 5 Edelstahl

Bezeichnung	Typ	Best.-Nr.	€	ME
Kurzschild 251	72 mm PZ	522 51 72	17,10	St.
	92 mm PZ	522 51 92	19,10	St.
Knopf-Kurzschild 373/251	72 mm PZ	533 01 72	59,00	St.
	Knopf fest auf Kurzschild gerade			
Knopf-Kurzschild 374/251 gekröpft	72 mm PZ	533 11 12	69,30	St.
	Knopf fest auf Kurzschild gekröpft links	533 11 22	69,30	St.
	72 mm PZ			
	Knopf fest auf Kurzschild gekröpft rechts			

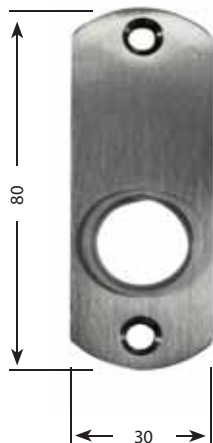

Bez. 252



Bez. 373/252



Bez. 3731

zu verwendende Schrauben 2 St. M4x20 LSK/VA

Schlosskasten-Beschläge ED 5 Edelstahl

Bezeichnung	Typ	Best.-Nr.	€	ME
Drückerrosette 252		526 52 00	13,40	St.
Türknopf 373/252	Knopf fest auf Rosette gerade	533 12 00	55,30	St.
Türknopf 374/252	Knopf fest auf Rosette links	533 12 12	65,60	St.
gekröpft	Knopf fest auf Rosette rechts	533 12 22	65,60	St.
Türknopf 3731	□ 8 mm, drehbar gerade ohne Rosette	531 73 80	41,90	St.
Türknopf 3741	□ 8 mm, drehbar gekröpft ohne Rosette	531 74 80	52,20	St.
gekröpft	Rosette, links + rechts verwendbar			

zu verwendende Schrauben 2 St. 4x20 LSK/VA



Bez. 412



Bez. 418

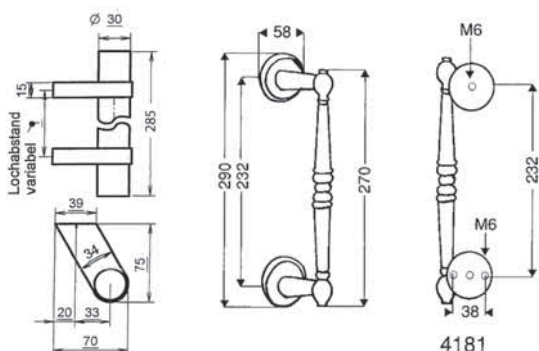

Stoßgriff ED 5 Edelstahl

Bezeichnung	Typ	Best.-Nr.	€	ME
Stoßgriff 412	mit schräger Stütze	538 12 00	138,40	St.
Lochabstand variabel	links + rechts verwendbar ohne Befestigungssatz			
Stoßgriff 4121	mit losen Rosetten zur Verschraubung	538 12 10	148,80	St.
Lochabstand variabel	für Drückerinnenrosette links + rechts verwendbar ohne Befestigungssatz			
Stoßgriff 418	mit losen Rosetten	538 18 00	136,40	St.
	links + rechts verwendbar ohne Befestigungssatz			
Stoßgriff 4181	mit losen Rosetten zur Verschraubung	538 18 10	146,80	St.
	für Drückerinnenrosette links + rechts verwendbar ohne Befestigungssatz			

**Stoßgriffe ohne Drückerinnenrosette, Best.-Nr. 284/I siehe Seite 122.
Im Bedarfsfall bitte angeben.**

Befestigungssätze für Stoßgriffe 412+4121/418+4181

Typ-Nr.	Stückbefestigung Einseitige Montage (aufgeschraubt) Aufnahme Ø 10 mm Gewinde 40 mm lang		Stückbefestigung Einseitige Montage (durchgeschraubt) Aufnahme Ø 10 mm Gewindestück M 8		Paarbefestigung Paarweise Montage (durchgeschraubt) Aufnahme Ø 10 mm Gewindestück M 8	
	Best.-Nr.	€	Best.-Nr.	€	Best.-Nr.	€
412	997 00 30	12,60	997 00 24	18,60	997 00 25	14,20
4121			997 00 26	12,50		
418	997 00 30	12,60	997 00 24	18,60	997 00 25	14,20
4181			997 00 26	12,50		

Stoßgriff 420 ED 5 Edelstahl

Bezeichnung	Maße (mm)		Best.-Nr.	€	ME
	A	B			
Stoßgriff 420					
mit 2 Stützen	350	250	538 20 07	87,10	St.
Material: Ø 30 mm	400	300	538 20 08	89,50	St.
Ausladung / Höhe: 80 mm	480	380	538 20 00	94,70	St.
	600	500	538 20 01	102,20	St.
	720	620	538 20 02	109,70	St.
	800	700	538 20 09	115,50	St.
	840	740	538 20 03	117,20	St.
	960	860	538 20 04	124,70	St.
	1000	900	538 20 10	128,50	St.
	1080	980	538 20 05	132,20	St.
	1200	1100	538 20 06	141,50	St.
	1400	1300	538 20 11	154,50	St.
	1600	1500	538 20 12	167,50	St.

Befestigung: siehe Tabelle Befestigungsarten Seite 87

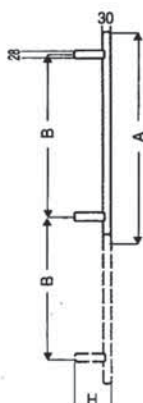

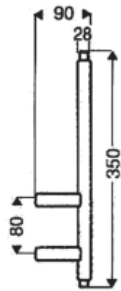

Stoßgriff 421 ED 5 Edelstahl

Bezeichnung	Typ	Best.-Nr.	€	ME
Stoßgriff 421 mit 2 Stützen	Lochabstand: 80 mm Höhe: 350 mm Material: Ø 30 mm Ausladung: 80 mm	538 21 00	101,00	St.

Befestigung: siehe Tabelle Befestigungsarten Seite 87

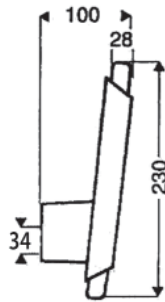

Stoßgriff 422 ED 5 Edelstahl

Bezeichnung	Typ	Best.-Nr.	€	ME
Stoßgriff 422	Lochabstand: 34 mm Höhe: 230 mm Material: Ø 30 mm Ausladung: 100 mm	538 22 00	110,00	St.

Befestigung: siehe Tabelle Befestigungsarten Seite 87

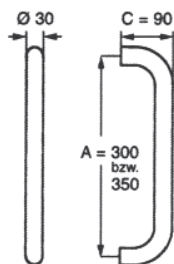

Stoßgriff 423 ED 5 Edelstahl

Bezeichnung	Typ	Best.-Nr.	€	ME
Stoßgriff 423	Lochabstand (A): 300 mm , Höhe 330 mm	538 23 01	88,00	St.
	Lochabstand (A): 350 mm , Höhe 380 mm	538 23 00	90,00	St.
	Material: Ø 30 mm Ausladung (C): 90 mm			

Befestigung: siehe Tabelle Befestigungsarten Seite 87

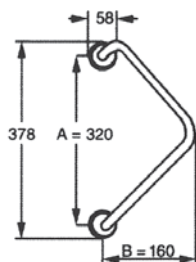

Stoßgriff 424

ED 5 Edelstahl

Bezeichnung	Typ	Best.-Nr.	€	ME
Stoßgriff 424	Material: Ø 22 mm	538 24 00	101,20	St.
links und rechts verwendbar	Breite (B): 160 mm			
	Lochabstand (A): 320 mm			
	Ausladung: 90 mm			
	Höhe: 378 mm			

Befestigung: siehe Tabelle Befestigungsarten Seite 87

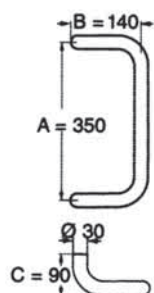

Stoßgriff 425

ED 5 Edelstahl

Bezeichnung	Typ	Best.-Nr.	€	ME
Stoßgriff 425	Material: Ø 30 mm	538 25 00	111,00	St.
links und rechts verwendbar	Lochabstand (A): 350 mm			
	Breite (B): 140 mm			
	Ausladung (C): 90 mm			
	Höhe: 380 mm			

Befestigung: siehe Tabelle Befestigungsarten Seite 87

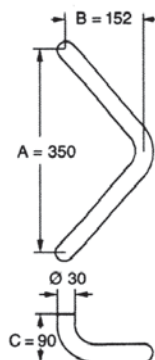

Stoßgriff 427

ED 5 Edelstahl

Bezeichnung	Typ	Best.-Nr.	€	ME
Stoßgriff 427	Material: Ø 30 mm	538 27 00	110,00	St.
links und rechts verwendbar	Lochabstand (A): 350 mm			
	Breite (B): 180 mm			
	Ausladung (C): 90 mm			
	Höhe: 380 mm			

Befestigung: siehe Tabelle Befestigungsarten Seite 87

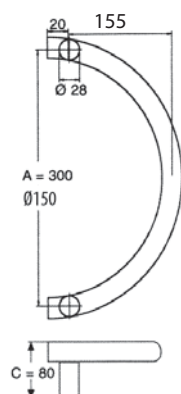

Stoßgriff 440

ED 5 Edelstahl

Bezeichnung	Typ	Best.-Nr.	€	ME
Stoßgriff 440	links	538 40 10	163,00	St.
	rechts	538 40 20	163,00	St.
	Material: Ø 30 mm			
	Radius 150 mm			
	Lochabstand (A): 300 mm			
	Breite (B): 190 mm			
	Ausladung (C): 80 mm			
	Höhe: 330 mm			

Befestigung: siehe Tabelle Befestigungsarten Seite 87

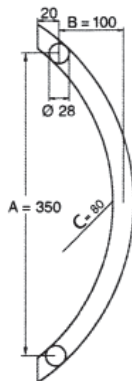

Stoßgriff 441 ED 5 Edelstahl

Bezeichnung	Typ	Best.-Nr.	€	ME
Stoßgriff 441	links	538 41 10	140,00	St.
	rechts	538 41 20	140,00	St.
	Material: Ø 30 mm			
	Radius 220 mm			
	Lochabstand (A): 350 mm			
	Breite: (B): 135 mm			
	Ausladung(C): 80 mm			
	Höhe: 380 mm			

Befestigung: siehe Tabelle Befestigungsarten Seite 87

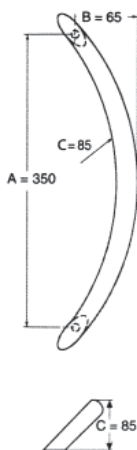

Stoßgriff 442 ED 5 Edelstahl

Bezeichnung	Typ	Best.-Nr.	€	ME
Stoßgriff 442	ohne Füße	538 42 00	123,00	St.
links und rechts verwendbar	Material: Ø 30 mm			
	Lochabstand (A): 350 mm			
	Breite: (B): 80 mm			
	Ausladung(C): 85 mm			
	Höhe: 380 mm			

Befestigung: siehe Tabelle Befestigungsarten Seite 87



Stoßgriff 443 ED 5 Edelstahl

Bezeichnung	Typ	Best.-Nr.	€	ME
Stoßgriff 443	links	538 43 10	156,00	St.
	rechts	538 43 20	156,00	St.
	Material: Ø 30 mm			
	Lochabstand (A): 280 mm			
	Breite: (B): 120 mm			
	Ausladung(C): 80 mm			
	Höhe: 310 mm			

Befestigung: siehe Tabelle Befestigungsarten Seite 87

Befestigung für Holz- und Metalltüren

Typ-Nr.	Stückbefestigung Einseitige Montage (aufgeschraubt) Aufnahme Ø 10 mm Gewinde 40 mm lang		Stückbefestigung Einseitige Montage (durchgeschraubt) Aufnahme Ø 10 mm Gewindestück M 8		Paarbefestigung Paarweise Montage (durchgeschraubt) Aufnahme Ø 10 mm Gewindestück M 8		Paarbefestigung Paarweise Montage (Glastüren 8-12 mm) Aufnahme Ø 10 mm Gewindestück M 8	
	Best.-Nr.	€	Best.-Nr.	€	Best.-Nr.	€	Best.-Nr.	€
ED 5								
422	997 00 30	12,60	997 00 12	18,50	997 00 15	14,10		
424	997 00 30	12,60	997 00 12	18,50	997 00 15	14,10		
442	997 00 30	12,60	997 00 12	18,50	997 00 15	14,10	997 00 27	16,00
443	997 00 30	12,60	997 00 12	18,50	997 00 15	14,10	997 00 27	16,00
	Aufnahme Ø 13 mm Gewinde 40 mm lang		Aufnahme Ø 13 mm Gewindestück M 8		Aufnahme Ø 13 mm Gewindestück M 8		Aufnahme Ø 13 mm Gewindestück M 8	
	Best.-Nr.	€	Best.-Nr.	€	Best.-Nr.	€	Best.-Nr.	€
420 (2 Stützen)	997 00 31	12,60	997 00 33	26,30	997 00 34	28,50	997 00 35	27,60
420 (3 Stützen)	997 00 36	19,00	997 00 37	39,40	997 00 38	42,80	997 00 39	41,40
421	997 00 31	12,60	997 00 33	26,30	997 00 34	28,50	997 00 35	27,60
440	997 00 31	12,60	997 00 33	26,30	997 00 34	28,50	997 00 35	27,60
441	997 00 31	12,60	997 00 33	26,30	997 00 34	28,50	997 00 35	27,60
	Aufnahme Ø 16 mm Gewinde 40 mm lang		Aufnahme Ø 16 mm Gewindestück M 10		Aufnahme Ø 16 mm Gewindestück M 10		Aufnahme Ø 16 mm Gewindestück M 10	
	Best.-Nr.	€	Best.-Nr.	€	Best.-Nr.	€	Best.-Nr.	€
423	997 00 32	12,60	997 00 21	41,10	997 00 22	47,70	997 00 28	38,50
425	997 00 32	12,60	997 00 21	41,10	997 00 22	47,70	997 00 28	38,50
427	997 00 32	12,60	997 00 21	41,10	997 00 22	47,70	997 00 28	38,50

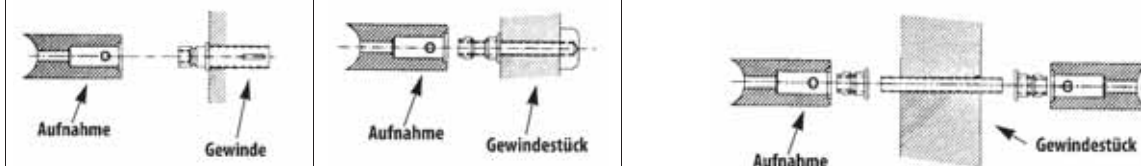

Montageanleitung: Stückbefestigung - einseitige Montage (aufgeschraubt), siehe Spalte 2

1. Bohrung für selbstschneidendes Befestigungselement (BE) bohren (für Aufnahme Ø 10 mm - Ø 6,5 mm, für Aufnahme Ø 13+16 mm - Ø 10 mm)
2. BE mit Sechskantschlüssel (SW 6 bzw. 8) bis Ansatz eindrehen (für Aufnahme Ø 10 mm - SW 6, für Aufnahme Ø 13+16 mm - SW 8)
3. Griff aufstecken und mit Gewindestift M 6x8 mm (SW 3) befestigen



Zuschläge für Stoßgriffe

Bezeichnung	Typ	Variante		Best.-Nr.	€	ME
Stützen	schräg -45°	1	pro Griff	996 10 36	24,80	St.
Stützen	schräg -60°	2	pro Griff	996 10 26	24,80	St.
zusätzl. Stütze	gerade			996 10 27	20,70	St.
zusätzl. Stütze	schräg -45°			996 10 28	33,00	St.
zusätzl. Stütze	schräg -60°			996 10 29	33,00	St.
Kugelkopf		3		996 10 37	35,30	St.
Zierkopf		4		996 10 38	42,80	St.
Änderung Befestigungsabstand (B)			pro Griff	996 10 39	19,00	St.

Auf Wunsch sind auch individuelle Ausführungen mit anderen Abmessungen möglich, die nicht auf den Produktseiten vorgestellt sind.

Befestigungssatz für Einklammerprofil

Bezeichnung	Typ	Best.-Nr.	€	ME
Befestigungssatz für Einklammerprofil	Aufnahme Ø 13 Einseitige Montage (aufgeschraubt)	997 00 40	21,10	St.

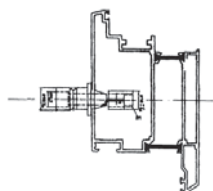

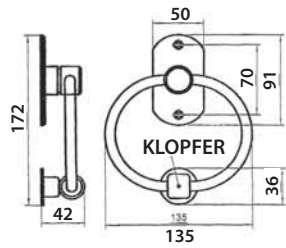

Türklopper 386 ED 5 Edelstahl

Bezeichnung	Typ	Best.-Nr.	€	ME
Türklopper 386	mit Anschlagrosette	535 86 00	123,80	St.

zu verwendende Schrauben 4 St. 4x30 LSK/VA

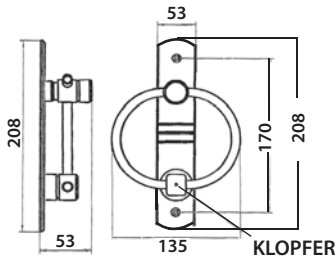

Türklopper 3861 ED 5 Edelstahl

Bezeichnung	Typ	Best.-Nr.	€	ME
Türklopper 3861	mit Anschlagplatte	535 86 10	128,80	St.

zu verwendende Schrauben 2 St. 4x30 LSK/VA

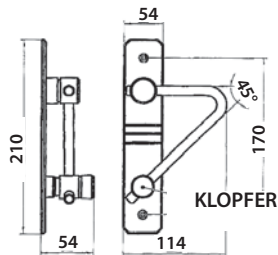

Türklopper 387 ED 5 Edelstahl

Bezeichnung	Typ	Best.-Nr.	€	ME
Türklopper 387	mit Anschlagplatte	535 87 00	126,40	St.

zu verwendende Schrauben 2 St. 4x30 LSK/VA

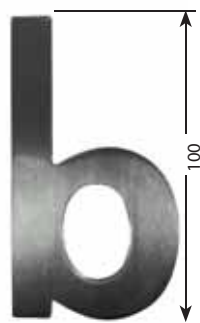

Hausnummern 018 ED Edelstahl

Bezeichnung	Typ	Best.-Nr.	€	ME
Hausnummern 018	0	540 18 00	18,50	St.
Materal 3 mm,	1	540 18 01	18,50	St.
in Blisterverpackung	2	540 18 02	18,50	St.
komplett mit Dübel und Stiften	3	540 18 03	18,50	St.
	4	540 18 04	18,50	St.
	5	540 18 05	18,50	St.
	6	540 18 06	18,50	St.
	7	540 18 07	18,50	St.
	8	540 18 08	18,50	St.
	9	540 18 09	18,50	St.

Kleinbuchstaben 0180 ED 5 Edelstahl

Bezeichnung	Typ	Best.-Nr.	€	ME
Kleinbuchstaben 0180	a	540 18 21	18,50	St.
Materal 3 mm,	b	540 18 22	18,50	St.
in Blisterverpackung	c	540 18 23	18,50	St.
komplett mit Dübel und Stiften	d	540 18 24	18,50	St.

Bezeichnung	Typ	Best.-Nr.	€	ME
	/ Schrägstrich	540 18 60	16,50	St.
	- Bindestrich	540 18 61	16,50	St.

Hausnummern und Buchstaben sind auch in anderen Abmessungen lieferbar.
Preis auf Anfrage

Schriftbild:

1 2 3 4 5 6 7 8 9 0 a b c d

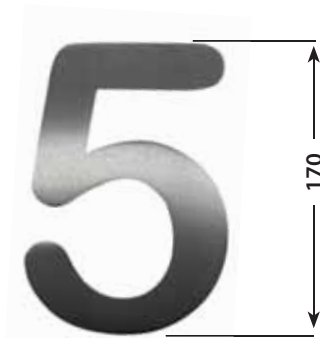

Hausnummern 019

ED 5 Edelstahl

Bezeichnung	Typ	Best.-Nr.	€	ME
Hausnummern 019	0	540 19 00	23,30	St.
Materilal 2,5 mm,	1	540 19 01	23,30	St.
in Blisterverpackung	2	540 19 02	23,30	St.
komplett mit Dübel und Stiften	3	540 19 03	23,30	St.
	4	540 19 04	23,30	St.
	5	540 19 05	23,30	St.
	6	540 19 06	23,30	St.
	7	540 19 07	23,30	St.
	8	540 19 08	23,30	St.
	9	540 19 09	23,30	St.

Kleinbuchstaben 0190

ED 5 Edelstahl

Bezeichnung	Typ	Best.-Nr.	€	ME
Kleinbuchstaben 0190	a	540 19 21	23,30	St.
Materilal 2,5 mm,	b	540 19 22	23,30	St.
in Blisterverpackung	c	540 19 23	23,30	St.
komplett mit Dübel und Stiften	d	540 19 24	23,30	St.
	/ Schrägstrich	540 19 60	16,50	St.
	- Bindestrich	540 19 61	16,50	St.

Hausnummern und Buchstaben sind auch in anderen Abmessungen lieferbar.
Preis auf Anfrage

Schriftbild:

1 2 3 4 5 6 7 8 9 0 a b c d

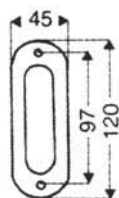

Schiebetürmuschel 462

ED 5 Edelstahl

Bezeichnung	Typ	Best.-Nr.	€	ME
Schiebetürmuschel 462	ungelocht	538 62 00	9,70	St.
	BB	538 62 01	9,70	St.
	Griffmulde Fräsmaß			
	85 x 28 mm, 15 mm tief			

zu verwendende Schrauben 2 St. 3x16 LSK/VA



Bez. 4861

Bez. 4862

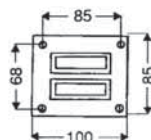
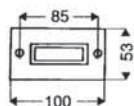

Klingelplatte

ED 5 Edelstahl

Bezeichnung	Typ	Best.-Nr.	€	ME
Klingelplatte 4861	mit 1 Namenschild-Klingeltaster	548 61 00	21,30	St.
	zu verwendende Schrauben 2 St. 4x30 LSK/VA			
Klingelplatte 4862	mit 2 Namenschild-Klingeltastern	548 62 00	33,90	St.
	zu verwendende Schrauben 4 St. 4x30 LSK/VA			

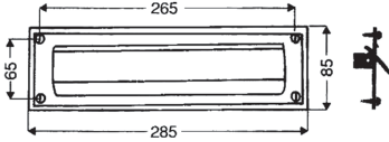

Briefeinwurf 482 ED 5 Edelstahl

Bezeichnung	Typ	Best.-Nr.	€	ME
Briefeinwurf 482	ohne Namenschild	548 20 00	49,60	St.
	mit Namenschild	548 20 01	51,20	St.

Klappe nach innen aufgehend, Schlitzgröße: 35 x 233 mm
zu verwendende Schrauben 4 St. 4x30 LSK/VA

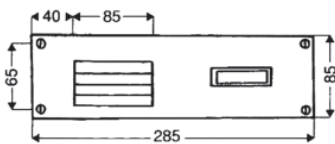

Bez. 4881 Bez. 4882

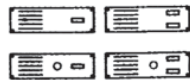

Frontplatte ED 5 Edelstahl

Bezeichnung	Typ	Best.-Nr.	€	ME
Frontplatte 4881	mit eingearbeiteten Sprechschlitzen	548 81 00	44,90	St.
	mit 1 Namenschild-Klingeltaster			
	zusätzlich mit 1 Lichtknopf, Ø 16 mm	548 81 01	76,80	St.
Frontplatte 4882	mit eingearbeiteten Sprechschlitzen	548 82 00	55,90	St.
	mit 2 Namenschild-Klingeltastern			
	zusätzlich mit 1 Lichtknopf, Ø 16 mm	548 82 01	87,80	St.

zu verwendende Schrauben 4 St. 4x30 LSK/VA

Zubehör für Klingelplatten, Briefeinwürfe und Frontplatten siehe Seite 19

Preis für Sonderanfertigungen auf Anfrage



Bez. 650

Bez. 651

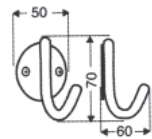
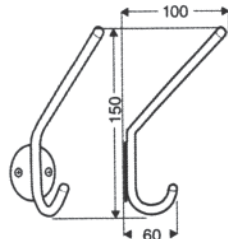

Huthaken 650 ED 5 Edelstahl

Bezeichnung	Typ	Best.-Nr.	€	ME
Huthaken 650		560 50 00	16,30	St.

zu verwendende Schrauben 2 St. 4x20 LSK/VA

Mantelhaken 651 ED 5 Edelstahl

Bezeichnung	Typ	Best.-Nr.	€	ME
Mantelhaken 651		561 51 00	14,00	St.

zu verwendende Schrauben 2 St. 4x20 LSK/VA



Bez. 652

Bez. 653

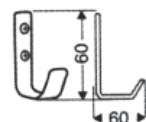
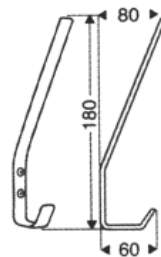

Huthaken 652 ED 5 Edelstahl

Bezeichnung	Typ	Best.-Nr.	€	ME
Huthaken 652		560 52 00	9,70	St.

zu verwendende Schrauben 2 St. 4x20 LSK/VA

Mantelhaken 653 ED 5 Edelstahl

Bezeichnung	Typ	Best.-Nr.	€	ME
Mantelhaken 653		561 53 00	6,50	St.

zu verwendende Schrauben 2 St. 4x20 LSK/VA

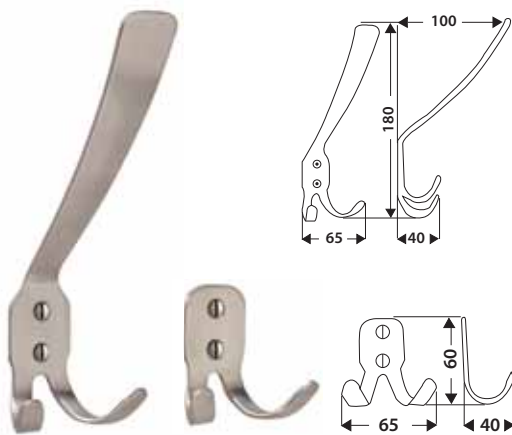

Bez. 656

Bez. 657

Huthaken 656 ED 5 Edelstahl

Bezeichnung	Typ	Best.-Nr.	€	ME
Huthaken 656		560 56 00	12,50	St.

zu verwendende Schrauben 2 St. 4x20 LSK/VA

Mantelhaken 657 ED 5 Edelstahl

Bezeichnung	Typ	Best.-Nr.	€	ME
Mantelhaken 657		561 57 00	9,50	St.

zu verwendende Schrauben 2 St. 4x20 LSK/VA

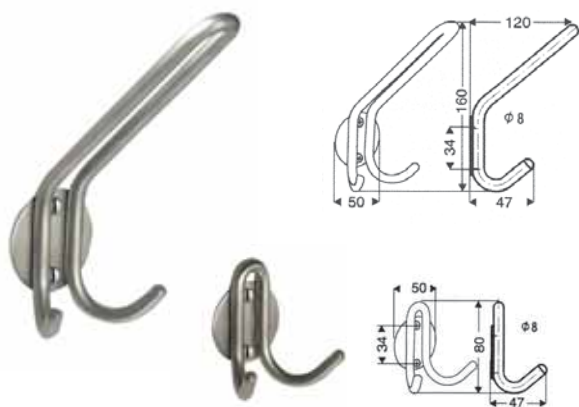

Bez. 658

Bez. 659

Huthaken 658 ED 5 Edelstahl

Bezeichnung	Typ	Best.-Nr.	€	ME
Huthaken 658		560 58 00	26,30	St.

zu verwendende Schrauben 2 St. 4x20 LSK/VA

Mantelhaken 659 ED 5 Edelstahl

Bezeichnung	Typ	Best.-Nr.	€	ME
Mantelhaken 659		561 59 00	21,90	St.

zu verwendende Schrauben 2 St. 4x20 LSK/VA

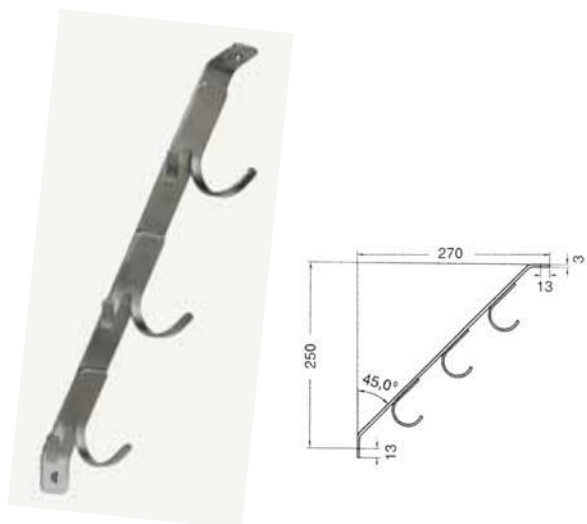

Schrägarm 686 ED 5 Edelstahl

Bezeichnung	Typ	Best.-Nr.	€	ME
Schrägarm 686	ohne Stütze	563 86 00	59,40	St.

zu verwendende Schrauben 2 St. 5x30 LSK/VA

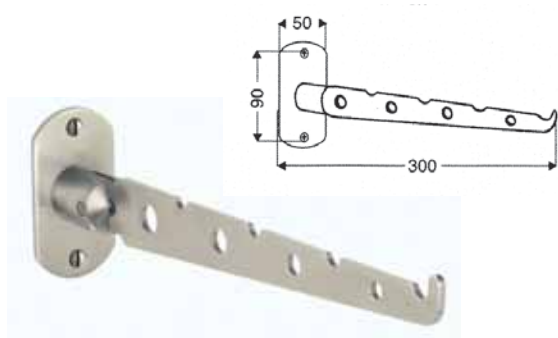

Klapphalter 636 ED 5 Edelstahl

Bezeichnung	Typ	Best.-Nr.	€	ME
Klapphalter 636 (Kleiderlüfter)		563 36 00	49,40	St.

zu verwendende Schrauben 2 St. 5x30 LSK/VA

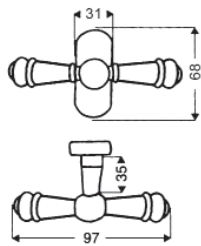
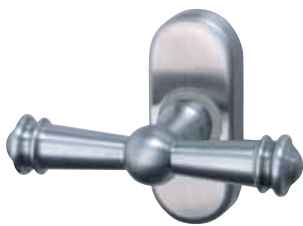

Fensterolive 824 ED 5 Edelstahl

Bezeichnung	Typ	Best.-Nr.	€	ME
Fensterolive 824	mit 90° Rasterung und □ Stift 7 mm, 35 mm vorstehend, drehbar befestigt auf Rückplatte	582 40 00	42,30	St.
Zuschlag	Schraubloch-Abstand 43 mm Griffsicherungen für Fensteroliven abschließbar	099 99 91	31,20	St.

zu verwendende Schrauben 2 St. M 5x40 LSK oder Holzschrauben

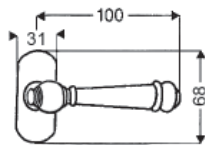

Fensterolive 826 ED 5 Edelstahl

Bezeichnung	Typ	Best.-Nr.	€	ME
Fensterolive 826	mit 90° Rasterung und □ Stift 7 mm, 35 mm vorstehend, drehbar befestigt auf Rückplatte	582 60 00	47,60	St.
Zuschlag	Schraubloch-Abstand 43 mm Griffsicherungen für Fensteroliven abschließbar	099 99 91	31,20	St.

zu verwendende Schrauben 2 St. M 5x40 LSK oder Holzschrauben

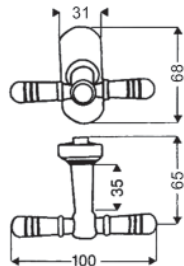

Fensterolive 825 ED 5 Edelstahl

Bezeichnung	Typ	Best.-Nr.	€	ME
Fensterolive 825	mit 90° Rasterung und □ Stift 7 mm, 35 mm vorstehend, drehbar befestigt auf Rückplatte	582 50 00	47,90	St.
Zuschlag	Schraubloch-Abstand 43 mm Griffsicherungen für Fensteroliven abschließbar	099 99 91	31,20	St.

zu verwendende Schrauben 2 St. M 5x40 LSK oder Holzschrauben

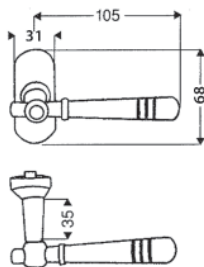

Fensterolive 827 ED 5 Edelstahl

Bezeichnung	Typ	Best.-Nr.	€	ME
Fensterolive 827	mit 90° Rasterung und □ Stift 7 mm, 35 mm vorstehend, drehbar befestigt auf Rückplatte	582 70 00	40,60	St.
Zuschlag	Schraubloch-Abstand 43 mm Griffsicherungen für Fensteroliven abschließbar	099 99 91	31,20	St.

zu verwendende Schrauben 2 St. M 5x40 LSK oder Holzschrauben

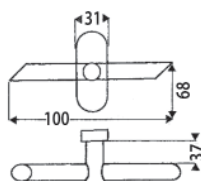

Fensterolive 877 ED 5 Edelstahl

Bezeichnung	Typ	Best.-Nr.	€	ME
Fensterolive 877	mit 90° Rasterung und □ Stift 7 mm, 35 mm vorstehend, drehbar befestigt auf Rückplatte	587 70 00	38,60	St.
Zuschlag	Schraubloch-Abstand 43 mm Griffsicherungen für Fensteroliven abschließbar	099 99 91	31,20	St.

zu verwendende Schrauben 2 St. M 5x40 LSK oder Holzschrauben

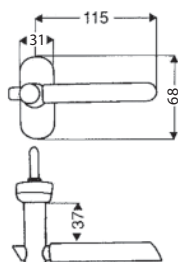

Fensterolive 878 ED 5 Edelstahl

Bezeichnung	Typ	Best.-Nr.	€	ME
Fensterolive 878	mit 90° Rasterung und □ Stift 7 mm, 35 mm vorstehend, drehbar befestigt auf Rückplatte	588 80 00	43,90	St.
Zuschlag	Schraubloch-Abstand 43 mm Griffsicherungen für Fensteroliven abschließbar	099 99 91	31,20	St.

zu verwendende Schrauben 2 St. M 5x40 LSK oder Holzschrauben

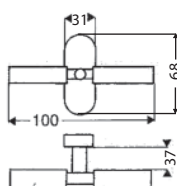

Fensterolive 888 ED 5 Edelstahl

Bezeichnung	Typ	Best.-Nr.	€	ME
Fensterolive 888	mit 90° Rasterung und □ Stift 7 mm, 35 mm vorstehend, drehbar befestigt auf Rückplatte	588 80 00	42,60	St.
Zuschlag	Schraubloch-Abstand 43 mm Griffsicherungen für Fensteroliven abschließbar	099 99 91	31,20	St.

zu verwendende Schrauben 2 St. M 5x40 LSK oder Holzschrauben

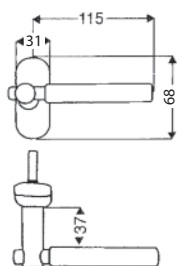

Fensterolive 889 ED 5 Edelstahl

Bezeichnung	Typ	Best.-Nr.	€	ME
Fensterolive 889	mit 90° Rasterung und □ Stift 7 mm, 35 mm vorstehend, drehbar befestigt auf Rückplatte	588 90 00	43,20	St.
Zuschlag	Schraubloch-Abstand 43 mm Griffsicherungen für Fensteroliven abschließbar	099 99 91	31,20	St.

zu verwendende Schrauben 2 St. M 5x40 LSK oder Holzschrauben

Zubehör siehe Seite 50

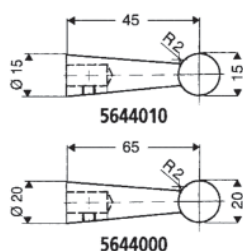

Handtuchhaken 640 ED 5 Edelstahl

Bezeichnung	Typ	Best.-Nr.	€	ME
Handtuchhaken 640	Höhe 65 mm	564 40 00	20,40	St.
	Höhe 45 mm inkl. Befestigungssatz	564 40 10	19,50	St.

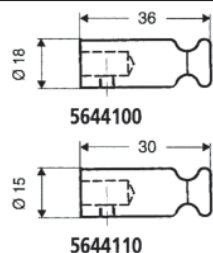

Handtuchhaken 641 ED 5 Edelstahl

Bezeichnung	Typ	Best.-Nr.	€	ME
Handtuchhaken 641	Höhe 36 mm	564 41 00	12,40	St.
	Höhe 30 mm inkl. Befestigungssatz	564 41 10	11,50	St.

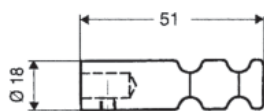

Handtuchhaken 642 ED 5 Edelstahl

Bezeichnung	Typ	Best.-Nr.	€	ME
Handtuchhaken 642	Handtuchhaken, zweifach inkl. Befestigungssatz	564 42 00	13,50	St.

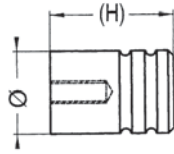

Möbelgriff 781 ED 5 Edelstahl

Bezeichnung	Typ	Best.-Nr.	€	ME
Möbelgriff 781	klein Ø 15 mm, Höhe: (H) 22 mm	578 81 10	5,20	St.
	groß Ø 18 mm, Höhe: (H) 25 mm	578 81 20	5,40	St.

inkl. Befestigung: 1 St. M 4x25 mm Möbelgriffschraube zur Verschraubung von der Rückseite

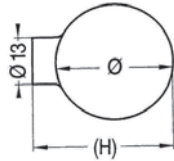

Möbelgriff 782 ED 5 Edelstahl

Bezeichnung	Typ	Best.-Nr.	€	ME
Möbelgriff 782	klein Ø 20 mm, Höhe: (H) 25 mm	578 82 10	6,50	St.
	groß Ø 25 mm, Höhe: (H) 30 mm	578 82 20	7,20	St.

inkl. Befestigung: 1 St. M 4x25 mm Möbelgriffschraube zur Verschraubung von der Rückseite

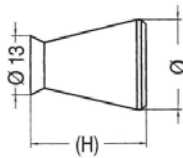

Möbelgriff 783 ED 5 Edelstahl

Bezeichnung	Typ	Best.-Nr.	€	ME
Möbelgriff 783	klein Ø 18 mm, Höhe: (H) 23 mm	578 83 10	5,40	St.
	groß Ø 20 mm, Höhe: (H) 25 mm	578 83 20	5,50	St.

inkl. Befestigung: 1 St. M 4x25 mm Möbelgriffschraube zur Verschraubung von der Rückseite

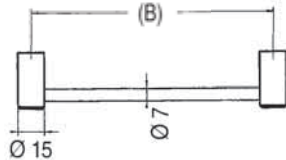

Möbelgriff 787 ED 5 Edelstahl

Bezeichnung	Typ	Best.-Nr.	€	ME
Möbelgriff 787	Befestigungsabstand (B): 96 mm	578 87 10	9,30	St.
	Befestigungsabstand (B): 128 mm	578 87 20	9,50	St.
	Befestigungsabstand (B): 160 mm	578 87 30	9,70	St.
	Befestigungsabstand (B): 224 mm	578 87 40	10,10	St.
	Befestigungsabstand (B): 288 mm	578 87 50	10,50	St.
	Befestigungsabstand (B): 320 mm	578 87 60	10,90	St.

inkl. Befestigung: 2 St. M 4x25 mm Möbelgriffschraube zur Verschraubung von der Rückseite

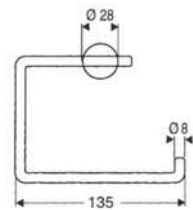

Papier-Rollenhalter 630 ED 5 Edelstahl

Bezeichnung	Typ	Best.-Nr.	€	ME
Papier-Rollenhalter 630	inkl. Befestigungssatz	564 30 00	36,90	St.

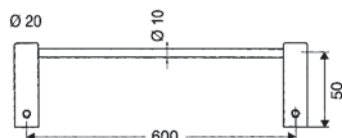

Badetuchhalter 644 ED 5 Edelstahl

Bezeichnung	Typ	Best.-Nr.	€	ME
Badetuchhalter 644	einteilig	564 44 00	55,70	St.
	inkl. Befestigungssatz			

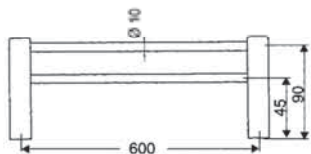

Badetuchhalter 645 ED 5 Edelstahl

Bezeichnung	Typ	Best.-Nr.	€	ME
Badetuchhalter 645	zweiteilig inkl. Befestigungssatz	564 45 00	71,30	St.

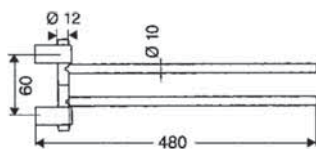

Handtuchhalter 646 ED 5 Edelstahl

Bezeichnung	Typ	Best.-Nr.	€	ME
Handtuchhalter 646	zweiteilig, schwenkbar inkl. Befestigungssatz	564 46 00	98,80	St.

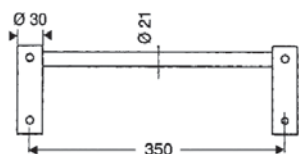

Wannengriff 647 ED 5 Edelstahl

Bezeichnung	Typ	Best.-Nr.	€	ME
Wannengriff 647	Wannengriff 350 mm inkl. Befestigungssatz	564 47 00	61,33	St.

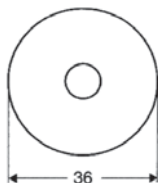

Anwendungsbeispiel Handtuchhaken 641

Unterlegscheibe lose 649 ED 5 Edelstahl

Bezeichnung	Typ	Best.-Nr.	€	ME
Unterlegscheibe lose 649	Ø 36 mm, Mittelloch Ø 4,2 mm	564 49 00	4,50	St.

Bei Bedarf passend zu Handtuch- Badetuchhaltern, Möbelgriffen, Papier- und Rollenhaltern, Wannengriff, Glasablage und Spiegelhalter

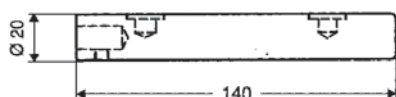

Glasablage 643 ED 5 Edelstahl

Bezeichnung	Typ	Best.-Nr.	€	ME
Glasablage 643	Glasplatte: 500 x 140 mm	546 43 05	82,50	St.
	Glasplatte: 600 x 140 mm	546 43 06	90,00	St.
inkl. Befestigungssatz				

Spiegelhalter-Set 648 ED 5 Edelstahl

Bezeichnung	Typ	Best.-Nr.	€	ME
Spiegelhalter-Set 648	4-teilig inkl. Befestigungssatz	564 48 00	67,50	Satz



Befestigungsarten:

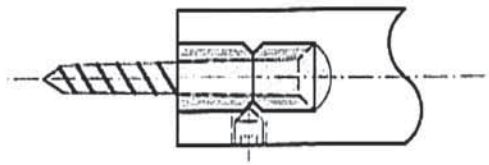

Befestigung für Papier-Rollenhalter, Handtuchhacken, Glasablage, Badetuchhalter, Wannengriff

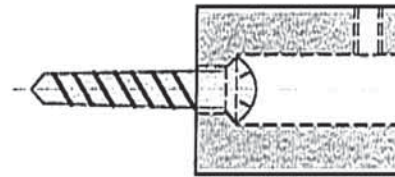

Befestigung für Spiegelhalter

Türstopper 527 ED 5 Edelstahl

Bezeichnung	Typ	Best.-Nr.	€	ME
Türstopper 527	Türstopper-Kalotte, Ø 90 mm	524 27 00	22,00	St.

inkl. Befestigungssatz: 1 St. Dübel, Ø 8 mm, 1 St. Stockschraube M 6 x 50 mm

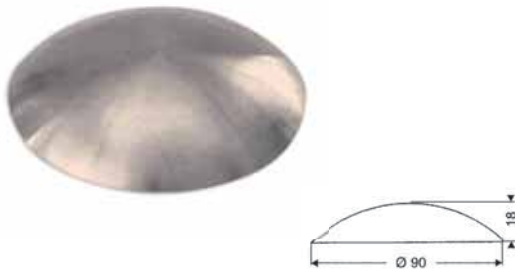

Türstopper 528 ED 5 Edelstahl

Bezeichnung	Typ	Best.-Nr.	€	ME
Türstopper 528	34 mm hoch	524 28 00	13,80	St.

inkl. Befestigungssatz: 1 St. Dübel, Ø 8 mm, 1 St. Stockschraube M 6 x 50 mm



Boden-/Wand-Türstopper 529 ED 5 Edelstahl

Bezeichnung	Typ	Best.-Nr.	€	ME
Boden-/Wand-Türstopper 529	28 mm hoch	524 29 00	15,80	St.

inkl. Befestigungssatz: 1 St. Dübel, Ø 8 mm, 1 St. Stockschraube M 6 x 50 mm

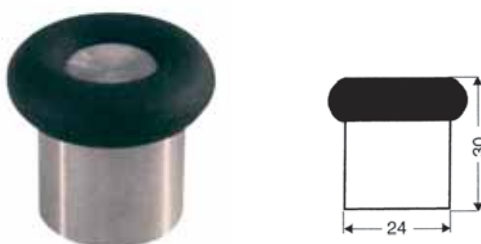

Sicherheits- und Schutzbeschläge



SI-K 208/05/108 H mit Zylinderabdeckung für Zylinderüberstand 10 - 14 mm

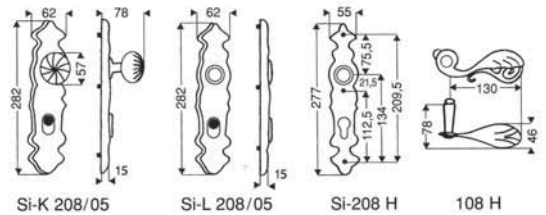

TÜV nur bei kompletten Garnituren einschließlich
Verpackung und Beschreibung gültig.
Widerstandsklasse ES1 nach DIN 18257.

Bezeichnung	Typ	EI ROWE		ES IV stahlgrau		M III Messing		ME
		Best.-Nr.	€	Best.-Nr.	€	Best.-Nr.	€	
Wechselgarnitur SI-K 208/05/108 H mit Zylinderabdeckung für Zylinderüberstand 10 - 14 mm bestehend aus: Knopflangschild mit Zubehör, Innenschild und Drückerlochteil	72 mm PZ Knopf gerade Drücker □ 8 mm links	017 16 81	161,50	417 16 81	161,50	317 16 81	305,40	Gr.
	72 mm PZ Knopf gerade Drücker □ 8 mm rechts	017 16 82	161,50	417 16 82	161,50	317 16 82	305,40	Gr.
	72 mm PZ Knopf rechts gekröpft Drücker □ 8 mm links	017 16 83	166,70	417 16 83	166,70	317 16 83	310,70	Gr.
	72 mm PZ Knopf links gekröpft Drücker □ 8 mm rechts	017 16 84	166,70	417 16 84	166,70	317 16 84	310,70	Gr.
	92 mm PZ Knopf gerade Drücker □ 10 mm links	017 16 01	161,50	417 16 01	161,50	317 16 01	305,40	Gr.
	92 mm PZ Knopf gerade Drücker □ 10 mm rechts	017 16 02	161,50	417 16 02	161,50	317 16 02	305,40	Gr.
	92 mm PZ Knopf rechts gekröpft Drücker □ 10 mm links	017 16 03	166,70	417 16 03	166,70	317 16 03	310,70	Gr.
Drückergarnitur SI-L 208/05/108 H mit Zylinderabdeckung für Zylinderüberstand 10 - 14 mm bestehend aus: Außenschild mit Zubehör Innenschild und Drückerpaar	92 mm PZ Knopf links gekröpft Drücker □ 10 mm rechts	017 16 04	166,70	417 16 04	166,70	317 16 04	310,70	Gr.
	72 mm PZ □ 8 mm	017 17 85	174,30	417 17 85	174,30	317 17 85	321,00	Gr.
	92 mm PZ □ 10 mm	017 17 05	174,90	417 17 05	174,90	317 17 05	321,60	Gr.
Zubehör:	Die Garnituren werden komplett mit dem entsprechenden Zubehör für TST 68 mm geliefert. Abweichende Türstärken bitte deutlich angeben. Mehrpreis über 68 mm je nach Tst.							
Knopflangschild SI-K 208/05 mit Zylinderabdeckung für Zylinderüberstand 10 - 14 mm	72 mm PZ Knopf gerade mit Zubehör	017 16 72	109,20	417 16 72	109,20	317 16 72	185,90	St.
	72 mm PZ Knopf links gekröpft mit Zubehör	017 16 42	114,40	417 16 42	114,40	317 16 42	191,20	St.
	72 mm PZ Knopf rechts gekröpft mit Zubehör	017 16 44	114,40	417 16 44	114,40	317 16 44	191,20	St.
	92 mm PZ Knopf gerade mit Zubehör	017 16 92	109,20	417 16 92	109,20	317 16 92	185,90	St.
	92 mm PZ Knopf links gekröpft mit Zubehör	017 16 52	114,40	417 16 52	114,40	317 16 52	191,20	St.
	92 mm PZ Knopf rechts gekröpft mit Zubehör	017 16 54	114,40	417 16 54	114,40	317 16 54	191,20	St.
Außenlangschild SI-L 208/05 mit Zylinderabdeckung für Zylinderüberstand 10 - 14 mm	72 mm PZ mit Zubehör	017 17 72	82,90	417 17 72	82,90	317 17 72	109,60	St.
	92 mm PZ mit Zubehör	017 17 92	82,90	417 17 92	82,90	317 17 92	109,60	St.
	72 mm PZ	017 18 72	15,20	417 18 72	15,20	317 18 72	29,60	St.
Innenlangschild SI-208 Materialhöhe: 3 mm	92 mm PZ	017 18 92	15,20	417 18 92	15,20	317 18 92	29,60	St.
Drücker 108 H	□ 8 mm links	010 08 82	37,10	410 08 82	37,10	310 08 82	89,90	St.
	□ 8 mm rechts	010 08 84	37,10	410 08 84	37,10	310 08 84	89,90	St.
	Drückerpaar mit Stift Tst. ca. 40 mm	010 08 28	76,20	410 08 28	76,20	310 08 28	181,80	Pa.
	□ 10 mm links	010 08 02	37,10	410 08 02	37,10	310 08 02	89,90	St.
	□ 10 mm rechts	010 08 04	37,10	410 08 04	37,10	310 08 04	89,90	St.
	Drückerpaar mit Stift Tst. ca. 68 mm	010 08 29	76,80	410 08 29	76,80	310 08 29	182,40	Pa.
Türknoopf 3161	□ 8 mm, gerade	031 16 82	29,50	431 16 82	29,50	331 16 82	73,60	St.
	□ 10 mm, gerade	031 16 02	29,50	431 16 02	29,50	331 16 02	73,60	St.
Türknoopf 3171	□ 8 mm links gekröpft	031 17 82	32,30	431 17 82	32,30	331 17 82	78,90	St.
	□ 8 mm rechts gekröpft	031 17 84	32,30	431 17 84	32,30	331 17 84	78,90	St.
	□ 10 mm links gekröpft	031 17 02	32,30	431 17 02	32,30	331 17 02	78,90	St.
	□ 10 mm rechts gekröpft	031 17 04	32,30	431 17 04	32,30	331 17 04	78,90	St.

Befestigungen und Zubehör für Sicherheitsprogramm siehe Seite 123 - 126

SI-K 208/12/108 H
für Zylinderüberstand 10 - 12 mm

SI-K 208/14/108 H
für Zylinderüberstand 12 - 14 mm



EI ROWE



ES IV stahlgrau



M III Messing

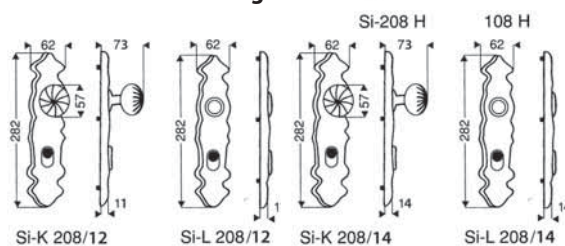
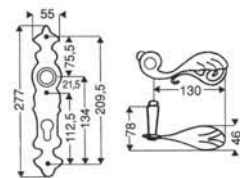

Bezeichnung	Typ	EI ROWE		ES IV stahlgrau		M III Messing		ME
		Best.-Nr.	€	Best.-Nr.	€	Best.-Nr.	€	
Wechselgarnitur SI-K208/12/108 H für Zylinderüberstand 10 - 12 mm bestehend aus:	72 mm PZ Knopf gerade Drücker □ 8 mm links	017 11 81	126,50	417 11 81	126,50	317 11 81	270,40	Gr.
	72 mm PZ Knopf gerade Drücker □ 8 mm rechts	017 11 82	126,50	417 11 82	126,50	317 11 82	270,40	Gr.
	72 mm PZ Knopf rechts gekröpft Drücker □ 8 mm links	017 11 83	131,70	417 11 83	131,70	317 11 83	275,70	Gr.
	72 mm PZ Knopf links gekröpft Drücker □ 8 mm rechts	017 11 84	131,70	417 11 84	131,70	317 11 84	275,70	Gr.
	92 mm PZ Knopf gerade Drücker □ 10 mm links	017 11 01	126,50	417 11 01	126,50	317 11 01	270,40	Gr.
	92 mm PZ Knopf gerade Drücker □ 10 mm rechts	017 11 02	126,50	417 11 02	126,50	317 11 02	270,40	Gr.
Drückergarnitur SI-L 208/12/108 H für Zylinderüberstand 10 - 12 mm bestehend aus: Außenschild mit Zubehör Innenschild und Drückerpaar	92 mm PZ Knopf rechts gekröpft Drücker □ 10 mm links	017 11 03	131,70	417 11 03	131,70	317 11 03	275,70	Gr.
	92 mm PZ Knopf links gekröpft Drücker □ 10 mm rechts	017 11 04	131,70	417 11 04	131,70	317 11 04	275,70	Gr.
	72 mm PZ □ 8 mm	017 13 85	139,30	417 13 85	139,30	317 13 85	286,00	Gr.
	92 mm PZ □ 10 mm	017 13 05	139,90	417 13 05	139,90	317 13 05	286,60	Gr.

Zubehör:

Die Garnituren werden komplett mit dem entsprechenden Zubehör für TST 68 mm geliefert.
Abweichende Türstärken bitte deutlich angeben. Mehrpreis über 68 mm je nach Tst.

Sicherheitsgarnituren mit Schild 208 sind auch für Zylinderabstand 12-14 mm lieferbar. Mehrpreis € 5,- pro Garnitur. Bitte Zylinderüberstand bei Bestellung deutlich angeben.

Knopflangschild SI-K 208/12 für Zylinderüberstand 10 - 12 mm	72 mm PZ Knopf gerade mit Zubehör	017 11 72	74,20	417 11 72	74,20	317 11 72	150,90	St.
	72 mm PZ Knopf links gekröpft mit Zubehör	017 11 42	79,40	417 11 42	79,40	317 11 42	156,20	St.
	72 mm PZ Knopf rechts gekröpft mit Zubehör	017 11 44	79,40	417 11 44	79,40	317 11 44	156,20	St.
	92 mm PZ Knopf gerade mit Zubehör	017 11 92	74,20	417 11 92	74,20	317 11 92	150,90	St.
Knopflangschild SI-K 208/14 für Zylinderüberstand 12 - 14 mm	92 mm PZ Knopf links gekröpft mit Zubehör	017 11 52	79,40	417 11 52	79,40	317 11 52	156,20	St.
	92 mm PZ Knopf rechts gekröpft mit Zubehör	017 11 54	79,40	417 11 54	79,40	317 11 54	156,20	St.
	72 mm PZ Knopf gerade mit Zubehör	017 12 72	79,20	417 12 72	79,20	317 12 72	155,90	St.
	92 mm PZ Knopf gerade mit Zubehör	017 12 92	79,20	417 12 92	79,20	317 12 92	155,90	St.
	92 mm PZ Knopf links gekröpft mit Zubehör	017 12 52	84,40	417 12 52	84,40	317 12 52	161,20	St.
	92 mm PZ Knopf rechts gekröpft mit Zubehör	017 12 54	84,40	417 12 54	84,40	317 12 54	161,20	St.

Weitere S-Knopflangschilder 208 sind auch für Zylinderabstand 12-14 mm lieferbar. Mehrpreis € 5,- pro Stück. Bitte Zylinderüberstand bei Bestellung deutlich angeben.

Außenschild SI-L 208/12 für Zylinderüberstand 10 - 12 mm	72 mm PZ mit Zubehör	017 13 72	47,90	417 13 72	47,90	317 13 72	74,60	St.
	92 mm PZ mit Zubehör	017 13 92	47,90	417 13 92	47,90	317 13 92	74,60	St.
Außenschild SI-L 208/14 für Zylinderüberstand 12 - 14 mm	72 mm PZ mit Zubehör	017 14 72	52,90	417 14 72	52,90	317 14 72	79,60	St.
	92 mm PZ mit Zubehör	017 14 92	52,90	417 14 92	52,90	317 14 92	79,60	St.
Innenschild SI-208 Materialhöhe: 3 mm	72 mm PZ	017 18 72	15,20	417 18 72	15,20	317 18 72	29,60	St.
	92 mm PZ	017 18 92	15,20	417 18 92	15,20	317 18 92	29,60	St.
Drücker 108 H	□ 8 mm links	010 08 82	37,10	410 08 82	37,10	310 08 82	89,90	St.
	□ 8 mm rechts	010 08 84	37,10	410 08 84	37,10	310 08 84	89,90	St.
	Drückerpaar mit Stift Tst. ca. 40 mm	010 08 28	76,20	410 08 28	76,20	310 08 28	181,80	Pa.
	□ 10 mm links	010 08 02	37,10	410 08 02	37,10	310 08 02	89,90	St.
	□ 10 mm rechts	010 08 04	37,10	410 08 04	37,10	310 08 04	89,90	St.
	Drückerpaar mit Stift Tst. ca. 68 mm	010 08 29	76,80	410 08 29	76,80	310 08 29	182,40	Pa.

Türköpfe 3161 und 3171 siehe Seite 98 . Befestigungen und Zubehör für Sicherheitsprogramm siehe Seite 123 - 126

SI-K 208/05/112 H mit Zylinderabdeckung
für Zylinderüberstand 10 - 14 mm



EI ROWE



ES IV stahlgrau



TÜV nur bei kompletten Garnituren einschließlich Verpackung und Beschreibung gültig.
Widerstandsklasse E51 nach DIN 18257.



M III Messing

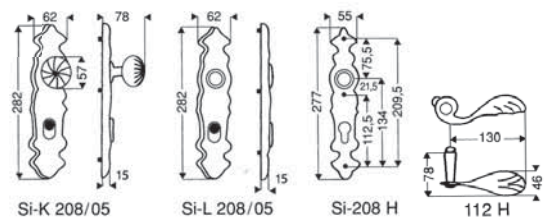

Bezeichnung	Typ	EI ROWE		ES IV stahlgrau		M III Messing		ME
		Best.-Nr.	€	Best.-Nr.	€	Best.-Nr.	€	
Wechselgarnitur SI-K 208/05/112 H mit Zylinderabdeckung für Zylinderüberstand 10 - 14 mm bestehend aus: Knopflangschild mit Zubehör, Innenschild und Drückerlochteil	72 mm PZ Knopf gerade Drücker □ 8 mm links	017 16 11	150,80	417 16 11	161,50	317 16 11	274,80	Gr.
	72 mm PZ Knopf gerade Drücker □ 8 mm rechts	017 16 12	150,80	417 16 12	161,50	317 16 12	274,80	Gr.
	72 mm PZ Knopf rechts gekröpft Drücker □ 8 mm links	017 16 13	156,00	417 16 13	166,70	317 16 13	280,10	Gr.
	72 mm PZ Knopf links gekröpft Drücker □ 8 mm rechts	017 16 14	156,00	417 16 14	166,70	317 16 14	280,10	Gr.
	92 mm PZ Knopf gerade Drücker □ 10 mm links	017 16 15	150,80	417 16 15	161,50	317 16 15	274,80	Gr.
	92 mm PZ Knopf gerade Drücker □ 10 mm rechts	017 16 16	150,80	417 16 16	161,50	317 16 16	274,80	Gr.
	92 mm PZ Knopf rechts gekröpft Drücker □ 10 mm links	017 16 17	156,00	417 16 17	166,70	317 16 17	280,10	Gr.
	92 mm PZ Knopf links gekröpft Drücker □ 10 mm rechts	017 16 18	156,00	417 16 18	166,70	317 16 18	280,10	Gr.
	92 mm PZ □ 8 mm	017 17 19	152,90	417 17 19	174,30	317 17 19	259,80	Gr.
Drückergarnitur SI-L 208/05/112 H mit Zylinderabdeckung für Zylinderüberstand 10 - 14 mm bestehend aus: Außenschild mit Zubehör Innenschild und Drückerpaar	92 mm PZ □ 10 mm	017 17 20	153,50	417 17 20	174,90	317 17 20	260,40	Gr.

Zubehör:

Die Garnituren werden komplett mit dem entsprechenden Zubehör für TST 68 mm geliefert. Abweichende Türstärken bitte deutlich angeben. Mehrpreis über 68 mm je nach Tst.

Knopflangschild SI-K 208/05 mit Zylinderabdeckung für Zylinderüberstand 10 - 14 mm	72 mm PZ Knopf gerade mit Zubehör	017 16 72	109,20	417 16 72	109,20	317 16 72	185,90	St.
	72 mm PZ Knopf links gekröpft mit Zubehör	017 16 42	114,40	417 16 42	114,40	317 16 42	191,20	St.
	72 mm PZ Knopf rechts gekröpft mit Zubehör	017 16 44	114,40	417 16 44	114,40	317 16 44	191,20	St.
	92 mm PZ Knopf gerade mit Zubehör	017 16 92	109,20	417 16 92	109,20	317 16 92	185,90	St.
	92 mm PZ Knopf links gekröpft mit Zubehör	017 16 52	114,40	417 16 52	114,40	317 16 52	191,20	St.
	92 mm PZ Knopf rechts gekröpft mit Zubehör	017 16 54	114,40	417 16 54	114,40	317 16 54	191,20	St.
Außenlangschild SI-L 208/05 mit Zylinderabdeckung für Zylinderüberstand 10 - 14 mm	72 mm PZ mit Zubehör	017 17 72	82,90	417 17 72	82,90	317 17 72	109,60	St.
	92 mm PZ mit Zubehör	017 17 92	82,90	417 17 92	82,90	317 17 92	109,60	St.
	72 mm PZ	017 18 72	15,20	417 18 72	15,20	317 18 72	29,60	St.
Innenlangschild SI-208 Materialhöhe: 3 mm	92 mm PZ	017 18 92	15,20	417 18 92	15,20	317 18 92	29,60	St.
	□ 8 mm links	010 12 82	26,40	410 12 82	26,40	310 12 82	59,30	St.
Drücker 112 H	□ 8 mm rechts	010 12 84	26,40	410 12 84	26,40	310 12 84	59,30	St.
	Drückerpaar mit Stift Tst. ca. 40 mm	010 12 28	54,80	410 12 28	54,80	310 12 28	120,60	Pa.
	□ 10 mm links	010 12 02	26,40	410 12 02	26,40	310 12 02	59,30	St.
	□ 10 mm rechts	010 12 04	26,40	410 12 04	26,40	310 12 04	59,30	St.
	Drückerpaar mit Stift Tst. ca. 68 mm	010 12 29	55,40	410 12 29	55,40	310 12 29	121,20	Pa.
Türknoopf 3161	□ 8 mm, gerade	031 16 82	29,50	431 16 82	29,50	331 16 82	73,60	St.
	□ 10 mm, gerade	031 16 02	29,50	431 16 02	29,50	331 16 02	73,60	St.
Türknoopf 3171	□ 8 mm links gekröpft	031 17 82	32,30	431 17 82	32,30	331 17 82	78,90	St.
	□ 8 mm rechts gekröpft	031 17 84	32,30	431 17 84	32,30	331 17 84	78,90	St.
	□ 10 mm links gekröpft	031 17 02	32,30	431 17 02	32,30	331 17 02	78,90	St.
	□ 10 mm rechts gekröpft	031 17 04	32,30	431 17 04	32,30	331 17 04	78,90	St.

Befestigungen und Zubehör für Sicherheitsprogramm siehe Seite 123 - 126

SI-K 208/12/112 H
für Zylinderüberstand 10 - 12 mm

SI-K 208/14/112 H
für Zylinderüberstand 12 - 14 mm



EI ROWE



ES IV stahlgrau



M III Messing

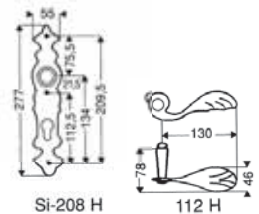

SI-208 H

112 H

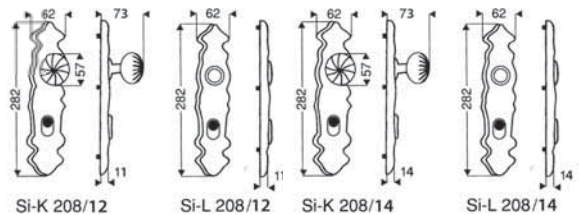

SI-K 208/12

SI-L 208/12

SI-K 208/14

SI-L 208/14

Bezeichnung	Typ	EI ROWE		ES IV stahlgrau		M III Messing		ME
		Best.-Nr.	€	Best.-Nr.	€	Best.-Nr.	€	
Wechselgarnitur SI-K 208/12/112 H für Zylinderüberstand 10 - 12 mm bestehend aus: Knopfflangschild mit Zubehör, Innenschild und Drückerlochteil	72 mm PZ Knopf gerade Drücker □ 8 mm links	017 11 11	115,80	417 11 11	115,80	317 11 11	239,80	Gr.
	72 mm PZ Knopf gerade Drücker □ 8 mm rechts	017 11 12	115,80	417 11 12	115,80	317 11 12	239,80	Gr.
	72 mm PZ Knopf rechts gekröpft Drücker □ 8 mm links	017 11 13	121,00	417 11 13	121,00	317 11 13	245,10	Gr.
	72 mm PZ Knopf links gekröpft Drücker □ 8 mm rechts	017 11 14	121,00	417 11 14	121,00	317 11 14	245,10	Gr.
	92 mm PZ Knopf gerade Drücker □ 10 mm links	017 11 15	115,80	417 11 15	115,80	317 11 15	239,80	Gr.
	92 mm PZ Knopf gerade Drücker □ 10 mm rechts	017 11 16	115,80	417 11 16	115,80	317 11 16	239,80	Gr.
	92 mm PZ Knopf rechts gekröpft Drücker □ 10 mm links	017 11 17	121,00	417 11 17	121,00	317 11 17	245,10	Gr.
	92 mm PZ Knopf links gekröpft Drücker □ 10 mm rechts	017 11 18	121,00	417 11 18	121,00	317 11 18	245,10	Gr.
Drückergarnitur SI-L 208/12/112 H für Zylinderüberstand 10 - 12 mm bestehend aus: Außenschild mit Zubehör Innenschild und Drückerpaar	72 mm PZ □ 8 mm	017 13 19	117,90	417 13 19	117,90	317 13 19	224,80	Gr.
	92 mm PZ □ 10 mm	017 13 20	118,50	417 13 20	117,90	317 13 20	225,40	Gr.

Zubehör:

Die Garnituren werden komplett mit dem entsprechenden Zubehör für TST 68 mm geliefert.
Abweichende Türstärken bitte deutlich angeben. Mehrpreis über 68 mm je nach Tst.

Sicherheitsgarnituren mit Schild 208 sind auch für Zylinderabstand 12-14 mm lieferbar. Mehrpreis € 5,- pro Garnitur. Bitte Zylinderüberstand bei Bestellung deutlich angeben.

Knopfflangschild SI-K 208/12 für Zylinderüberstand 10 - 12 mm	72 mm PZ Knopf gerade mit Zubehör	017 11 72	74,20	417 11 72	74,20	317 11 72	150,90	St.
	72 mm PZ Knopf links gekröpft mit Zubehör	017 11 42	79,40	417 11 42	79,40	317 11 42	156,20	St.
	72 mm PZ Knopf rechts gekröpft mit Zubehör	017 11 44	79,40	417 11 44	79,40	317 11 44	156,20	St.
	92 mm PZ Knopf gerade mit Zubehör	017 11 92	74,20	417 11 92	74,20	317 11 92	150,90	St.
Knopfflangschild SI-K 208/14 für Zylinderüberstand 12 - 14 mm	92 mm PZ Knopf links gekröpft mit Zubehör	017 11 52	79,40	417 11 52	79,40	317 11 52	156,20	St.
	92 mm PZ Knopf rechts gekröpft mit Zubehör	017 11 54	79,40	417 11 54	79,40	317 11 54	156,20	St.
	72 mm PZ Knopf gerade mit Zubehör	017 12 72	79,20	417 12 72	79,20	317 12 72	155,90	St.
	92 mm PZ Knopf gerade mit Zubehör	017 12 92	79,20	417 12 92	79,20	317 12 92	155,90	St.
	92 mm PZ Knopf links gekröpft mit Zubehör	017 12 52	84,40	417 12 52	84,40	317 12 52	161,20	St.
	92 mm PZ Knopf rechts gekröpft mit Zubehör	017 12 54	84,40	417 12 54	84,40	317 12 54	161,20	St.

Weitere S-Knopfflangschilder 208/14 sind auch für Zylinderüberstand 12-14 mm lieferbar. Mehrpreis € 5,- pro Stück. Bitte Zylinderüberstand bei Bestellung deutlich angeben.

Außenlangschild SI-L208/12 für Zylinderüberstand 10 - 12 mm	72 mm PZ mit Zubehör	017 13 72	47,90	417 13 72	47,90	317 13 72	74,60	St.
	92 mm PZ mit Zubehör	017 13 92	47,90	417 13 92	47,90	317 13 92	74,60	St.
Außenlangschild SI-L 208/14 für Zylinderüberstand 12 - 14 mm	72 mm PZ mit Zubehör	017 14 72	52,90	417 14 72	52,90	317 14 72	79,60	St.
	92 mm PZ mit Zubehör	017 14 92	52,90	417 14 92	52,90	317 14 92	79,60	St.
Innenlangschild SI- 208	72 mm PZ	017 18 72	15,20	417 18 72	15,20	317 18 72	29,60	St.
Materialhöhe: 3 mm	92 mm PZ	017 18 92	15,20	417 18 92	15,20	317 18 92	29,60	St.
Drücker 112 H	□ 8 mm links	010 12 82	26,40	410 12 82	26,40	310 12 82	59,30	St.
	□ 8 mm rechts	010 12 84	26,40	410 12 84	26,40	310 12 84	59,30	St.
	Drückerpaar mit Stift Tst. ca. 40 mm	010 12 28	54,80	410 12 28	54,80	310 12 28	120,60	Pa.
	□ 10 mm links	010 12 02	26,40	410 12 02	26,40	310 12 02	59,30	St.
	□ 10 mm rechts	010 12 04	26,40	410 12 04	26,40	310 12 04	59,30	St.
	Drückerpaar mit Stift Tst. ca. 68 mm	010 12 29	55,40	410 12 29	55,40	310 12 29	121,20	Pa.

Türknope 3161 und 3171 siehe Seite 98. Befestigungen und Zubehör für Sicherheitsprogramm siehe Seiten 123 - 126

SI-K 270/05/170 H EI Rowe mit Zylinderabdeckung
für Zylinderüberstand 10 - 14 mm



SI-K 270/05/170 H
mit Zylinderabdeckung



TÜV nur bei kompletten Garnituren einschließlich
Verpackung und Beschreibung gültig.
Widerstandsklasse ES1 nach DIN 18257.

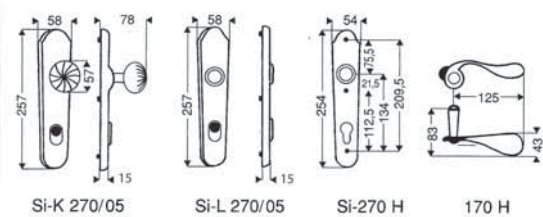

SI-K 270/12/170 H EI Rowe
für Zylinderüberstand 10-12 mm



SI-K 270/12/170 H

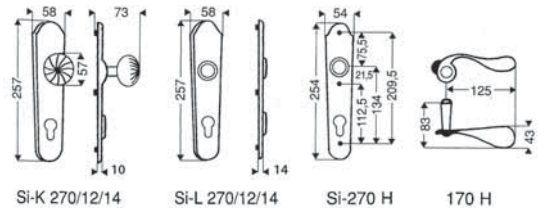

Bezeichnung	Typ	270/05		270/12		270/14		ME
		Best.-Nr.	€	Best.-Nr.	€	Best.-Nr.	€	
Wechselgarnitur SI-K 270/170 H	72 mm PZ Knopf gerade Drücker □ 8 mm links	017 23 81	151,00	017 22 81	116,00	Sicherheitsgarnituren		Grt.
mit Zubehör	72 mm PZ Knopf gerade Drücker □ 8 mm rechts	017 23 82	151,00	017 22 82	116,00	mit Schild 270/14		Grt.
bestehend aus:	72 mm PZ Knopf rechts gekröpft Drücker □ 8 mm links	017 23 83	156,30	017 22 83	121,30	sind auch für		Grt.
Knopflangschild mit Zubehör, Innenschild und Drückerlochteil	72 mm PZ Knopf links gekröpft Drücker □ 8 mm rechts	017 23 84	156,30	017 22 84	121,30	Zylinderüberstand		Grt.
	92 mm PZ Knopf gerade Drücker □ 10 mm links	017 23 01	151,00	017 22 01	116,00	12-14 mm lieferbar.		Grt.
	92 mm PZ Knopf gerade Drücker □ 10 mm rechts	017 23 02	151,00	017 22 02	116,00	Mehrpreis € 5,- pro		Grt.
	92 mm PZ Knopf rechts gekröpft Drücker □ 10 mm links	017 23 03	156,30	017 22 03	121,30	Garnitur. Bitte		Grt.
	92 mm PZ Knopf links gekröpft Drücker □ 10 mm rechts	017 23 04	156,30	017 22 04	121,30	Zylinderüberstand bei		Grt.
Drückergarnitur SI-L270/170 H	72 mm PZ □ 8 mm	017 33 85	152,30	017 32 85	117,30	Bestellung deutlich		Grt.
bestehend aus: Außenschild mit Zubehör Innenschild und Drückerpaar	92 mm PZ □ 10 mm	017 33 05	152,90	017 32 05	117,90	angeben.		Grt.
Zubehör:	Die Garnituren werden komplett mit dem entsprechenden Zubehör für TST 68 mm geliefert. Abweichende Türstärken bitte deutlich angeben. Mehrpreis über 68 mm je nach Tst.							
Knopflangschild SI-K 270	72 mm PZ Knopf gerade	017 23 72	110,90	017 22 72	75,90	017 26 72	80,90	St.
mit Zubehör	72 mm PZ Knopf links gekröpft	017 23 42	116,20	017 22 42	81,20	017 26 42	86,20	St.
	72 mm PZ Knopf rechts gekröpft	017 23 44	116,20	017 22 44	81,20	017 26 44	86,20	St.
	92 mm PZ Knopf gerade	017 23 92	110,90	017 22 92	75,90	017 26 92	80,90	St.
	92 mm PZ Knopf links gekröpft	017 23 52	116,20	017 22 52	81,20	017 26 52	86,20	St.
	92 mm PZ Knopf rechts gekröpft	017 23 54	116,20	017 22 54	81,20	017 26 54	86,20	St.
Außenlangschild SI-L 270	72 mm PZ	017 33 72	84,90	017 32 72	49,90	017 36 72	54,90	St.
mit Zubehör	92 mm PZ	017 33 92	84,90	017 32 92	49,90	017 36 92	54,90	St.
Innenlangschild SI- 270	72 mm PZ	017 34 72	14,80	017 34 72	14,80	017 34 72	14,80	St.
Materialhöhe: 3 mm	92 mm PZ	017 34 92	14,80	017 34 92	14,80	017 34 92	14,80	St.
Drücker 170 H	□ 8 mm links	010 70 82	25,30	010 70 82	25,30	010 70 82	25,30	St.
	□ 8 mm rechts	010 70 84	25,30	010 70 84	25,30	010 70 84	25,30	St.
	Drückerpaar mit Stift Tst. ca. 40 mm	010 70 28	52,60	010 70 28	52,60	010 70 28	52,60	Pa.
	□ 10 mm links	010 70 02	25,30	010 70 02	25,30	010 70 02	25,30	St.
	□ 10 mm rechts	010 70 04	25,30	010 70 04	25,30	010 70 04	25,30	St.
	Drückerpaar mit Stift Tst. ca. 68 mm	010 70 29	53,20	010 70 29	53,20	010 70 29	53,20	Pa.
Türknoopf 3161	□ 8 mm, gerade	031 16 82	29,50	031 16 82	29,50	031 16 82	29,50	St.
	□ 10 mm, gerade	031 16 02	29,50	031 16 02	29,50	031 16 02	29,50	St.
Türknoopf 3171	□ 8 mm links gekröpft	031 17 82	32,30	031 17 82	32,30	031 17 82	32,30	St.
	□ 8 mm rechts gekröpft	031 17 84	32,30	031 17 84	32,30	031 17 84	32,30	St.
	□ 10 mm links gekröpft	031 17 02	32,30	031 17 02	32,30	031 17 02	32,30	St.
	□ 10 mm rechts gekröpft	031 17 04	32,30	031 17 04	32,30	031 17 04	32,30	St.

Befestigungen und Zubehör für Sicherheitsprogramm siehe Seiten 123 - 126

SU-K 204/12/104 H

für Zylinderüberstand 10 - 12 mm



SU-K 204/12/104 H
EI ROWE



SU-K 204/12/104 H
ES IV stahlgrau

SU-K 3212/12/1020 H

für Zylinderüberstand 10 - 12 mm



SU-K 3212/12/1020 H
ES IV stahlgrau

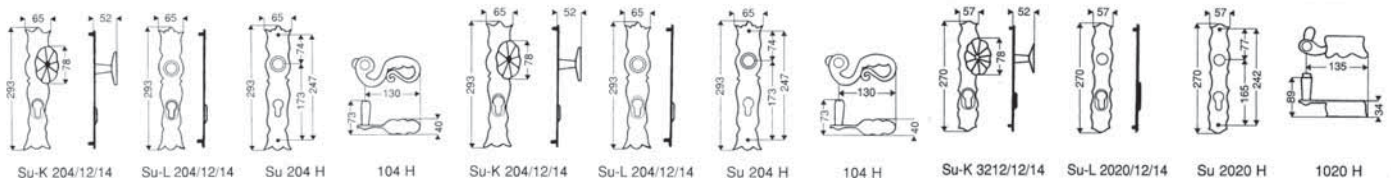

Bezeichnung	Typ	SU-K 204/12/104 H			SU-K3212/12/ 1020 H		ME	
		EI ROWE		ES IV stahlgrau	ES IV stahlgrau			
		Best.-Nr.	€	Best.-Nr.	€	Best.-Nr.		€
Wechselgarnitur SU-K für Zylinderüberstand 10 - 12 mm bestehend aus:	92 mm PZ Knopf gerade Drücker □ 10 mm links	017 01 01	111,00	417 01 01	111,00	217 12 01	110,30	Gr.
	92 mm PZ Knopf gerade Drücker □ 10 mm rechts	017 01 02	111,00	417 01 02	111,00	217 12 02	110,30	Gr.
	92 mm PZ Knopf rechts gekröpft Drücker □ 10 mm links	017 01 03	116,30	417 01 03	116,30	217 12 03	115,60	Gr.
	92 mm PZ Knopf links gekröpft Drücker □ 10 mm rechts	017 01 04	116,30	417 01 04	116,30	217 12 04	115,60	Gr.
Knopflangschild mit Zubehör, Innenschild und Drückerlochteil								
Drückergarnitur SU-L für Zylinderüberstand 10 - 12 mm bestehend aus: Außenschild mit Zubehör Innenschild und Drückerpaar	92 mm PZ □ 10 mm	017 03 05	116,10	417 03 05	116,10	217 22 05	111,20	Gr.
Zubehör:	Die Garnituren werden komplett mit dem entsprechenden Zubehör für TST 68 mm geliefert. Abweichende Türstärken bitte deutlich angeben. Mehrpreis über 68 mm je nach Tst.							
Knopflangschild SU-K für Zylinderüberstand 10 - 12 mm	72 mm PZ Knopf gerade mit Zubehör	017 01 72	59,70	417 01 72	59,70	217 12 72	61,70	St.
	92 mm PZ Knopf gerade mit Zubehör	017 01 92	59,70	417 01 92	59,70	217 12 92	61,70	St.
	92 mm PZ Knopf links gekröpft mit Zubehör	017 01 52	65,00	417 01 52	65,00	217 12 52	67,00	St.
	92 mm PZ Knopf rechts gekröpft mit Zubehör	017 01 54	65,00	417 01 54	65,00	217 12 54	67,00	St.
Außenschild SU-L für Zylinderüberstand 10 - 12 mm	72 mm PZ mit Zubehör	017 03 72	29,00	417 03 72	29,00	217 12 72	29,70	St.
	92 mm PZ mit Zubehör	017 03 92	29,00	417 03 92	29,00	217 22 92	29,70	St.
Innenschild SU-I Materialhöhe: 3 mm	72 mm PZ mit Zubehör	017 05 72	18,10	417 05 72	18,10	217 22 72	18,30	St.
	92 mm PZ mit Zubehör	017 05 92	18,10	417 05 92	18,10	217 20 92	18,30	St.
Drücker 104 H	□ 8 mm links	010 04 82	33,20	410 04 82	33,20			St.
	□ 8 mm rechts	010 04 84	33,20	410 04 84	33,20			St.
	Drückerpaar mit Stift Tst. ca. 40 mm	010 04 28	68,40	410 04 28	68,40			Pa.
	□ 10 mm links	010 04 02	33,20	410 04 02	33,20			St.
	□ 10 mm rechts	010 04 04	33,20	410 04 04	33,20			Pa.
	Drückerpaar mit Stift Tst. ca. 68 mm	010 04 29	69,00	410 04 29	69,00			St.
Drücker 1020 H	□ 10 mm links					210 20 02	30,30	St.
	□ 10 mm rechts					210 20 04	30,30	St.
	Drückerpaar mit Stift Tst. ca. 68 mm					210 20 29	63,20	Pa.
Türknoopf 3021	□ 8 mm gerade	031 21 82	22,20	231 21 82	22,20	231 21 82	22,20	St.
Türknoopf 3011	□ 10 mm gerade	031 11 02	24,00	231 11 02	24,00	231 11 02	24,00	St.

Für Zylinderüberstand 12 - 14 mm, Preis auf Anfrage.

Befestigungen und Zubehör für Sicherheitsprogramm siehe Seiten 123 - 126

SI-K 231/05/184 H mit Zylinderabdeckung für Zylinderüberstand 10 - 14 mm



ES IV stahlgrau



Schwarz matt



M III Messing

TÜV nur bei kompletten Garnituren einschließlich Verpackung und Beschreibung gültig.
Widerstandsklasse E51 nach DIN 18257.

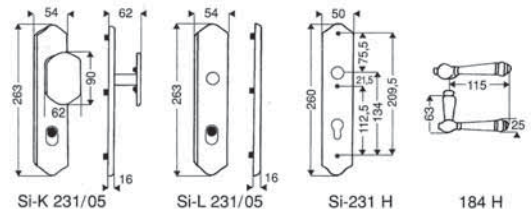

Bezeichnung	Typ	ES IV stahlgrau		Schwarz matt		M III Messing		ME
		Best.-Nr.	€	Best.-Nr.	€	Best.-Nr.	€	
Wechselgarnitur SI-K 231/05/184 H mit Zylinderabdeckung für Zylinderüberstand 10 - 14 mm bestehend aus: Knopfflangschild mit Zubehör, Innenschild und Drückerlochteil	72 mm PZ Knopf rechts gekröpft Drücker □ 8 mm links	417 46 81	144,80	117 46 81	144,80	317 46 81	239,50	Gr.
	72 mm PZ Knopf links gekröpft Drücker □ 8 mm rechts	417 46 82	144,80	117 46 82	144,80	317 46 82	239,50	Gr.
	92 mm PZ Knopf rechts gekröpft Drücker □ 10 mm links	417 46 01	144,80	117 46 01	144,80	317 46 01	239,50	Gr.
	92 mm PZ Knopf links gekröpft Drücker □ 10 mm rechts	417 46 02	144,80	117 46 02	144,80	317 46 02	239,50	Gr.
Drückergarnitur SI-L 231/05/184 H mit Zylinderabdeckung für Zylinderüberstand 10 - 14 mm bestehend aus: Außenschild mit Zubehör Innenschild und Drückerpaar	72 mm PZ □ 8 mm	417 47 85	144,80	117 47 85	144,80	317 47 85	250,40	Gr.
	92 mm PZ □ 10 mm	417 47 05	145,40	117 47 05	145,40	317 47 05	251,00	Gr.
Zubehör:	Die Garnituren werden komplett mit dem entsprechenden Zubehör für TST 68 mm geliefert. Abweichende Türstärken bitte deutlich angeben. Mehrpreis über 68 mm je nach Tst.							
Knopfflangschild SI-K 231/05 mit Zylinderabdeckung für Zylinderüberstand 10 - 14 mm links oder rechts verwendbar durch abschraubbare Knopfplatte	72 mm PZ mit Zubehör	417 46 72	108,20	117 46 72	108,20	317 46 72	158,80	St.
	92 mm PZ mit Zubehör	417 46 92	108,20	117 46 92	108,20	317 46 92	158,80	St.
Außenflangschild SI-L 231/05 mit Zylinderabdeckung für Zylinderüberstand 10 - 14 mm	72 mm PZ mit Zubehör	417 47 72	80,60	117 47 72	80,60	317 47 72	106,10	St.
	92 mm PZ mit Zubehör	417 47 92	80,60	117 47 92	80,60	317 47 92	106,10	St.
Innenflangschild SI-L 231 Materialhöhe: 5 mm	72 mm PZ	417 48 72	11,00	117 48 72	11,00	317 48 72	19,10	St.
	92 mm PZ	417 48 92	11,00	117 48 92	11,00	317 48 92	19,10	St.
Drücker 184 H	□ 8 mm links + rechts verwendbar	410 84 80	25,60	110 84 80	25,60	310 84 80	61,60	St.
	Drückerpaar mit Stift Tst. ca. 40 mm	410 84 28	53,20	110 84 28	53,20	310 84 28	125,20	Pa.
	□ 10 mm links + rechts verwendbar	410 84 00	25,60	110 84 00	25,60	310 84 00	61,60	St.
	Drückerpaar mit Stift Tst. ca. 68 mm	410 84 29	53,80	110 84 29	53,80	310 84 29	125,80	Pa.

Hinweis: Der Knopf ist nicht einzeln montierbar und auch nicht drehbar befestigt lieferbar!

Befestigungen und Zubehör für Sicherheitsprogramm siehe Seiten 123 - 126

SI-K 231/12/184 H
für Zylinderüberstand 10 - 12 mm



ES IV stahlgrau



Schwarz matt



M III Messing

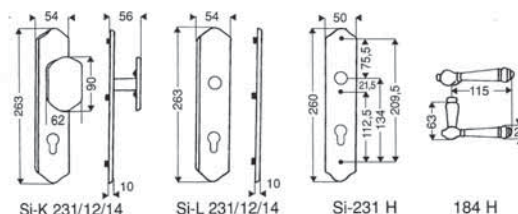

Bezeichnung	Typ	ES IV stahlgrau		Schwarz matt		M III Messing		ME
		Best.-Nr.	€	Best.-Nr.	€	Best.-Nr.	€	
Wechselgarnitur SI-K 231/12/184 H für Zylinderüberstand 10-12 mm bestehend aus: Knopflangschild mit Zubehör, Innenschild und Drückerlochteil	72 mm PZ Knopf rechts gekröpft Drücker □ 8 mm links	417 41 81	109,80	117 41 81	109,80	317 41 81	204,50	Gr.
	72 mm PZ Knopf links gekröpft Drücker □ 8 mm rechts	417 41 82	109,80	117 41 82	109,80	317 41 82	204,50	Gr.
	92 mm PZ Knopf rechts gekröpft Drücker □ 10 mm links	417 41 01	109,80	117 41 01	109,80	317 41 01	204,50	Gr.
	92 mm PZ Knopf links gekröpft Drücker □ 10 mm rechts	417 41 02	109,80	117 41 02	109,80	317 41 02	204,50	Gr.
Drückergarnitur SI-L 231/12/184 H für Zylinderüberstand 10-12 mm bestehend aus: Außenschild mit Zubehör Innenschild und Drückerpaar	72 mm PZ □ 8 mm	417 43 85	109,80	117 43 85	109,80	317 43 85	215,40	Gr.
	92 mm PZ □ 10 mm	417 43 05	110,40	117 43 05	110,40	317 43 05	216,00	Gr.
Zubehör:	Die Garnituren werden komplett mit dem entsprechenden Zubehör für TST 68 mm geliefert. weichende Türstärken bitte deutlich angeben. Mehrpreis über 68 mm je nach Tst.							
Knopflangschild SI-K 231/12 für Zylinderüberstand 10 - 12 mm links oder rechts verwendbar durch abschraubbare Knopfplatte	72 mm PZ mit Zubehör	417 41 72	73,20	117 41 72	73,20	317 41 72	123,80	St.
	92 mm PZ mit Zubehör	417 41 92	73,20	117 41 92	73,20	317 41 92	123,80	St.
Außenschild SI-L 231/12 für Zylinderüberstand 10-12 mm	72 mm PZ mit Zubehör	417 43 72	45,60	117 43 72	45,60	317 43 72	71,10	St.
	92 mm PZ mit Zubehör	417 43 92	45,60	117 43 92	45,60	317 43 92	71,10	St.
Innenschild SI- 231 Materialhöhe: 5 mm	72 mm PZ	417 48 72	11,00	117 48 72	11,00	317 48 72	19,10	St.
	92 mm PZ	417 48 92	11,00	117 48 92	11,00	317 48 92	19,10	St.
Drücker 184 H	□ 8 mm links + rechts verwendbar	410 84 80	25,60	110 84 80	25,60	310 84 80	61,60	St.
	Drückerpaar mit Stift Tst. ca. 40 mm	410 84 28	53,20	110 84 28	53,20	310 84 28	125,20	Pa.
	□ 10 mm links + rechts verwendbar	410 84 00	25,60	110 84 00	25,60	310 84 00	61,60	St.
	Drückerpaar mit Stift Tst. ca. 68 mm	410 84 29	53,80	110 84 29	53,80	310 84 29	125,80	Pa.

Hinweis: Der Knopf ist nicht einzeln montierbar und auch nicht drehbar befestigt lieferbar!

Für Zylinderüberstand 12 - 14 mm, Preis auf Anfrage.
Befestigungen und Zubehör für Sicherheitsprogramm siehe Seiten 123 - 126

SI-K 291/05/194 H mit Zylinderabdeckung
für Zylinderüberstand 10 - 14 mm



ES IV stahlgrau



Schwarz matt

TÜV nur bei kompletten Garnituren einschließlich Verpackung und Beschreibung gültig.
Widerstandsklasse ES1 nach DIN 18257.



M III Messing

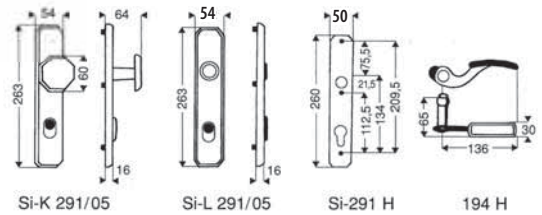

Bezeichnung	Typ	ES IV stahlgrau		Schwarz matt		M III Messing		ME
		Best.-Nr.	€	Best.-Nr.	€	Best.-Nr.	€	
Wechselgarnitur SI-K 291/05/194 H mit Zylinderabdeckung für Zylinderüberstand 10 - 14 mm bestehend aus: Knopfflangenschild mit Zubehör, Innenschild und Drückerlochteil	72 mm PZ Knopf gerade Drücker □ 8 mm links	417 56 81	136,80	117 56 81	136,80			Gr.
	72 mm PZ Knopf gerade Drücker □ 8 mm rechts	417 56 82	136,80	117 56 82	136,80			Gr.
	72 mm PZ Knopf rechts gekröpft Drücker □ 8 mm links	417 56 83	142,10	117 56 83	142,10	317 56 83	219,80	Gr.
	72 mm PZ Knopf links gekröpft Drücker □ 8 mm rechts	417 56 84	142,10	117 56 84	142,10	317 56 84	219,80	Gr.
	92 mm PZ Knopf gerade Drücker □ 10 mm links	417 56 01	136,80	117 56 01	136,80	317 56 01	214,50	Gr.
	92 mm PZ Knopf gerade Drücker □ 10 mm rechts	417 56 02	136,80	117 56 02	136,80	317 56 02	214,50	Gr.
	92 mm PZ Knopf rechts gekröpft Drücker □ 10 mm links	417 56 03	142,10	117 56 03	142,10	317 56 03	219,80	Gr.
	92 mm PZ Knopf links gekröpft Drücker □ 10 mm rechts	417 56 04	142,10	117 56 04	142,10	317 56 04	219,80	Gr.
	92 mm PZ Knopf links gekröpft Drücker □ 10 mm rechts	417 56 04	142,10	117 56 04	142,10	317 56 04	219,80	Gr.
Drückergarnitur SI-L 291/05/194 H mit Zylinderabdeckung für Zylinderüberstand 10 - 14 mm bestehend aus: Außenschild mit Zubehör Innenschild und Drückerpaar	72 mm PZ □ 8 mm	417 57 85	135,80	117 57 85	135,80	317 57 85	206,30	Gr.
	92 mm PZ □ 10 mm	417 57 05	136,40	117 57 05	136,40	317 57 05	206,30	Gr.

Zubehör:

Die Garnituren werden komplett mit dem entsprechenden Zubehör für TST 68 mm geliefert.
weichende Türstärken bitte deutlich angeben. Mehrpreis über 68 mm je nach Tst.

Knopfflangenschild SI-K 291/05 mit Zylinderabdeckung für Zylinderüberstand 10 - 14 mm	72 mm PZ Knopf gerade mit Zubehör	417 56 72	104,90	117 56 72	104,90	317 56 72	155,80	St.
	72 mm PZ Knopf links gekröpft mit Zubehör	417 56 42	110,20	117 56 42	110,20	317 56 42	161,10	St.
	72 mm PZ Knopf rechts gekröpft mit Zubehör	417 56 44	110,20	117 56 44	110,20	317 56 44	161,10	St.
	92 mm PZ Knopf gerade mit Zubehör	417 56 92	104,90	117 56 92	104,90	317 56 92	155,80	St.
	92 mm PZ Knopf links gekröpft mit Zubehör	417 56 52	110,20	117 56 52	110,20	317 56 52	161,10	St.
	92 mm PZ Knopf rechts gekröpft mit Zubehör	417 56 54	110,20	117 56 54	110,20	317 56 54	161,10	St.
Außenlangenschild SI-L 291/05 mit Zylinderabdeckung für Zylinderüberstand 10 - 14 mm	72 mm PZ mit Zubehör	417 57 72	80,00	117 57 72	80,00	317 57 72	104,20	St.
	92 mm PZ mit Zubehör	417 57 92	80,00	117 57 92	80,00	317 57 92	104,20	St.
Innenlangenschild SI- 291 Materialhöhe: 5 mm	72 mm PZ	417 58 72	10,00	117 58 72	10,00	317 58 72	17,90	St.
	92 mm PZ	417 58 92	10,00	117 58 92	10,00	317 58 92	17,90	St.
Drücker 194 H	□ 8 mm links	410 94 82	21,90	110 94 82	21,90	310 94 82	40,80	St.
	□ 8 mm rechts	410 94 84	21,90	110 94 84	21,90	310 94 84	40,80	St.
	Drückerpaar mit Stift Tst. ca. 40 mm	410 94 28	45,80	110 94 28	45,80	310 94 28	83,60	Pa.
	□ 10 mm links	410 94 02	21,90	110 94 02	21,90	310 94 02	40,80	St.
	□ 10 mm rechts	410 94 04	21,90	110 94 04	21,90	310 94 04	40,80	St.
	Drückerpaar mit Stift Tst. ca. 68 mm	410 94 29	46,40	110 94 29	46,40	310 94 29	84,20	Pa.
Türkнопf 3931	□ 8 mm gerade	431 93 82	21,50	131 93 82	21,50	331 93 82	43,50	St.
	□ 10 mm gerade	431 93 02	21,50	131 93 02	21,50	331 93 02	43,50	St.
	□ 8 mm links gekröpft	431 93 83	26,80					St.
	□ 8 mm rechts gekröpft	431 93 84	26,80					St.
	□ 10 mm links gekröpft	431 93 03	26,80					St.
	□ 10 mm rechts gekröpft	431 93 04	26,80					St.

Befestigungen und Zubehör für Sicherheitsprogramm siehe Seiten 123 - 126

SI-K 291/12/194 H

für Zylinderüberstand 10 - 12 mm



ES IV stahlgrau



Schwarz matt



M III Messing

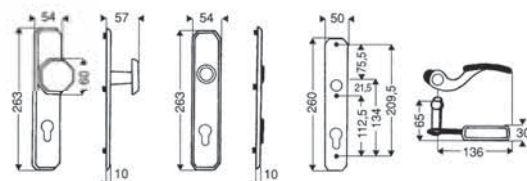

SI-K 291/12/14

SI-L 291/12/14

SI-291 H

194 H

Bezeichnung	Typ	ES IV stahlgrau		Schwarz matt		M III Messing		ME
		Best.-Nr.	€	Best.-Nr.	€	Best.-Nr.	€	
Wechselgarnitur SI-K 291/12/194 H für Zylinderüberstand 10 - 14 mm	72 mm PZ Knopf gerade Drücker □ 8 mm links	417 51 81	101,80	117 51 81	101,80			Gr.
	72 mm PZ Knopf gerade Drücker □ 8 mm rechts	417 51 82	101,80	117 51 82	101,80			Gr.
	72 mm PZ Knopf rechts gekröpft Drücker □ 8 mm links	417 51 83	107,90	117 51 83	107,90	317 51 83	184,80	Gr.
bestehend aus:	72 mm PZ Knopf links gekröpft Drücker □ 8 mm rechts	417 51 84	107,90	117 51 84	107,90	317 51 84	184,80	Gr.
Knopflangschild mit Zubehör, Innenschild und Drückerlochteil	92 mm PZ Knopf gerade Drücker □ 10 mm links	417 51 01	101,80	117 51 01	101,80	317 51 01	179,50	Gr.
	92 mm PZ Knopf gerade Drücker □ 10 mm rechts	417 51 02	101,80	117 51 02	101,80	317 51 02	179,50	Gr.
	92 mm PZ Knopf rechts gekröpft Drücker □ 10 mm links	417 51 03	107,90	117 51 03	107,90	317 51 03	184,80	Gr.
	92 mm PZ Knopf links gekröpft Drücker □ 10 mm rechts	417 51 04	107,90	117 51 04	107,90	317 51 04	184,80	Gr.
Drückergarnitur SI-L 291/12/194 H für Zylinderüberstand 10 - 14 mm	72 mm PZ □ 8 mm	417 53 85	100,80	117 53 85	100,80	317 53 85	171,30	Gr.
	92 mm PZ □ 10 mm	417 53 05	101,40	117 53 05	101,40	317 53 05	171,30	Gr.
bestehend aus:								
Außenschild mit Zubehör, Innenschild und Drückerpaar								

Zubehör:

Die Garnituren werden komplett mit dem entsprechenden Zubehör für TST 68 mm geliefert. Abweichende Türstärken bitte deutlich angeben. Mehrpreis über 68 mm je nach Tst.

Sicherheitsgarnituren mit Schild 291 sind auch für Zylinderabstand 12-14 mm lieferbar. Mehrpreis € 5,- pro Garnitur. Bitte Zylinderüberstand bei Bestellung deutlich angeben

Knopflangschild SI-K 291/12 für Zylinderüberstand 10 - 12 mm	72 mm PZ Knopf gerade mit Zubehör	417 51 72	69,90	117 51 72	69,90	317 51 72	120,80	St.
	72 mm PZ Knopf links gekröpft mit Zubehör	417 51 42	75,20	117 51 42	75,20	317 51 42	126,10	St.
	72 mm PZ Knopf rechts gekröpft mit Zubehör	417 51 44	75,20	117 51 44	75,20	317 51 44	126,10	St.
	92 mm PZ Knopf gerade mit Zubehör	417 51 92	69,90	117 51 92	69,90	317 51 92	120,80	St.
	92 mm PZ Knopf links gekröpft mit Zubehör	417 51 52	75,20	117 51 52	75,20	317 51 52	126,10	St.
	92 mm PZ Knopf rechts gekröpft mit Zubehör	417 51 54	75,20	117 51 54	75,20	317 51 54	126,10	St.
Außenlangschild SI-L 291/12 für Zylinderüberstand 10 - 12 mm	72 mm PZ mit Zubehör	417 53 72	45,00	117 53 72	45,00	317 53 72	69,20	St.
	92 mm PZ mit Zubehör	417 53 92	45,00	117 53 92	45,00	317 53 92	69,20	St.
Innenlangschild SI- 291	72 mm PZ	417 58 72	10,00	117 58 72	10,00	317 58 72	17,90	St.
Materialhöhe: 5 mm	92 mm PZ	417 58 92	10,00	117 58 92	10,00	317 58 92	17,90	St.
Drücker 194 H	□ 8 mm links	410 94 82	21,90	110 94 82	21,90	310 94 82	40,80	St.
	□ 8 mm rechts	410 94 84	21,90	110 94 84	21,90	310 94 84	40,80	St.
	Drückerpaar mit Stift Tst. ca. 40 mm	410 94 28	45,80	110 94 28	45,80	310 94 28	83,60	Pa.
	□ 10 mm links	410 94 02	21,90	110 94 02	21,90	310 94 02	40,80	St.
	□ 10 mm rechts	410 94 04	21,90	110 94 04	21,90	310 94 04	40,80	St.
	Drückerpaar mit Stift Tst. ca. 68 mm	410 94 29	46,40	110 94 29	46,40	310 94 29	84,20	Pa.
Türknoopf 3931	□ 8 mm gerade	431 93 82	21,50	131 93 82	21,50	331 93 82	43,50	St.
	□ 10 mm gerade	431 93 02	21,50	131 93 02	21,50	331 93 02	43,50	St.
	□ 8 mm links gekröpft	431 93 83	26,80					St.
	□ 8 mm rechts gekröpft	431 93 84	26,80					St.
	□ 10 mm links gekröpft	431 93 03	26,80					St.
	□ 10 mm rechts gekröpft	431 93 04	26,80					St.

Für Zylinderüberstand 12 - 14 mm, Preis auf Anfrage.

Befestigungen und Zubehör für Sicherheitsprogramm siehe Seiten 123 - 126

SU-K 235/12/185 H ES IV stahlgrau
Vollmaterial für Zylinderüberstand 10-12 mm

SU-K 235/05/185 H ES IV stahlgrau
Vollmaterial mit Zylinderabdeckung
für Zylinderüberstand 10-13 mm



SU-K 235/05/185 H
mit Zylinderabdeckung



SU-K 235/12/185 H

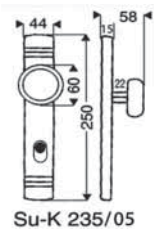
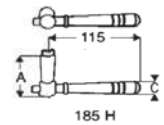

Su-K 235/05

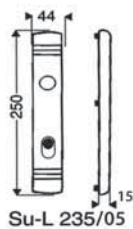

Su-L 235/05

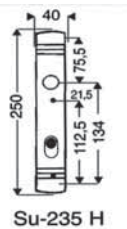

Su-235 H

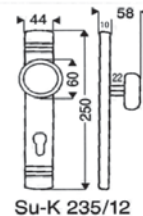

Su-K 235/12

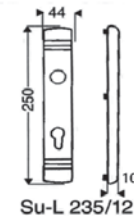

Su-L 235/12

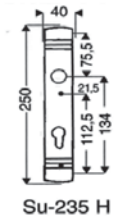

Su-235 H

Bezeichnung	Typ	235/05		235/12		ME
		Best.-Nr.	€	Best.-Nr.	€	
Wechselgarnitur SU-K 235/185 H	92 mm PZ Knopf gerade Drücker □ 10 mm	417 85 00	226,10	417 35 00	195,10	Gr.
mit Zubehör bestehend aus:	92 mm PZ Knopf rechts gekröpft Drücker □ 10 mm	417 85 03	231,40	417 35 03	200,40	Gr.
Knopflangschild mit Zubehör, Innenschild und Drückerlochteil	92 mm PZ Knopf links gekröpft Drücker □ 10 mm	417 85 04	231,40	417 35 04	200,40	Gr.
Drückergarnitur SU-L 235/185 H	92 mm PZ □ 10 mm	417 86 05	223,70	417 35 05	192,70	Gr.
bestehend aus: Außenschild mit Zubehör Innenschild und Drückerpaar						
Zubehör:	Die Garnituren werden komplett mit dem entsprechenden Zubehör für TST 68 mm geliefert. Abweichende Türstärken bitte deutlich angeben. Mehrpreis über 68 mm je nach Tst.					
Knopflangschild SU-K 235	72 mm PZ Knopf gerade	417 85 72	184,60	417 35 72	153,60	St.
mit Zubehör	92 mm PZ Knopf gerade	417 85 92	184,60	417 35 92	153,60	St.
	92 mm PZ Knopf links gekröpft	417 85 52	189,90	417 35 52	158,90	St.
	92 mm PZ Knopf rechts gekröpft	417 85 54	189,90	417 35 54	158,90	St.
Außenlangschild SU-L 235	72 mm PZ	417 86 72	152,40	417 33 72	121,40	St.
mit Zubehör	92 mm PZ	417 86 92	152,40	417 33 92	121,40	St.
Innenlangschild SU-L 235	72 mm PZ	417 38 72	14,30	417 38 72	14,30	St.
Materialstärke: 4 mm	92 mm PZ	417 38 92	14,30	417 38 92	14,30	St.
Drücker 185 H	□ 8 mm links + rechts verwendbar	410 85 80	26,10	410 85 80	26,10	St.
	Drückerpaar mit Stift Tst. ca. 40 mm	410 85 28	54,20	410 85 28	54,20	Pa.
	□ 10 mm links + rechts verwendbar	410 85 00	27,20	410 85 00	27,20	St.
	Drückerpaar mit Stift Tst. ca. 68 mm	410 85 29	57,00	410 85 29	57,00	Pa.
Türknoopf 3201	□ 8 mm, gerade	431 20 82	27,90	431 20 82	27,90	St.
	□ 10 mm, gerade	431 20 02	27,90	431 20 02	27,90	St.
Türknoopf 3211	□ 8 mm, gekröpft	431 21 80	33,20	431 21 80	33,20	St.
	□ 10 mm, gekröpft	431 21 00	33,20	431 21 00	33,20	St.

Befestigungen und Zubehör für Sicherheitsprogramm siehe Seiten 123 - 126

SI-K 232/05/189 H M III Messing mit Zylinderabdeckung
für Zylinderüberstand 10-14 mm

SI-K 232/12/189 H M III Messing
für Zylinderüberstand 10-12 mm



**SI-K 232/05/189 H
mit Zylinderabdeckung**



SI-K 232/12/189 H

TÜV nur bei kompletten Garnituren einschließlich Verpackung und Beschreibung gültig.
Widerstandsklasse E51 nach DIN 18257.

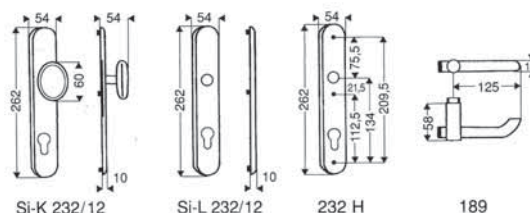
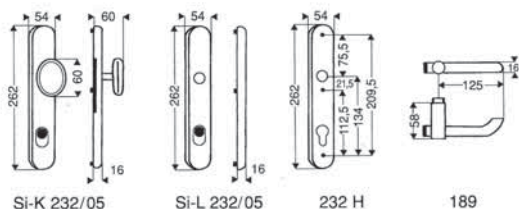

Bezeichnung	Typ	232/05		232/12		ME
		mit Zylinderabdeckung für Zylinderüberstand 10-14 mm		für Zylinderüberstand 10-12 mm		
		Best.-Nr.	€	Best.-Nr.	€	
Wechselgarnitur SI-K 232/189 H	92 mm PZ Knopf gerade Drücker □ 10 mm	317 66 00	237,60	317 61 00	197,90	Gr.
mit Zubehör bestehend aus:	92 mm PZ Knopf rechts gekröpft Drücker □ 10 mm	317 66 03	242,90	317 61 03	203,20	Gr.
Knopfflangenschild mit Zubehör, Innenschild	92 mm PZ Knopf links gekröpft Drücker □ 10 mm	317 66 04	242,90	317 61 04	203,20	Gr.
und Drückerlochteil						
Drückergarnitur SI-L 232/189 H	72 mm PZ □ 8 mm			317 63 85	188,20	Gr.
bestehend aus: Außenlangenschild mit Zubehör	92 mm PZ □ 10 mm	317 67 05	227,90	317 63 05	188,20	Gr.
Innenschild und Drückerpaar						
Zubehör:	Die Garnituren werden komplett mit dem entsprechenden Zubehör für TST 68 mm geliefert. Abweichende Türstärken bitte deutlich angeben. Mehrpreis über 68 mm je nach Tst.					
Knopfflangenschild SI-K 232	72 mm PZ Knopf gerade	317 66 72	153,50	317 61 72	118,50	St.
mit Zubehör	92 mm PZ Knopf gerade	317 66 92	153,50	317 61 92	118,50	St.
	92 mm PZ Knopf links gekröpft	317 66 52	158,80	317 61 52	123,80	St.
	92 mm PZ Knopf rechts gekröpft	317 66 54	158,80	317 61 54	123,80	St.
Außenlangenschild SI-L 232	72 mm PZ	317 67 72	99,70	317 63 72	64,70	St.
mit Zubehör	92 mm PZ	317 67 92	99,70	317 63 92	64,70	St.
Innenlangenschild SI- 232	72 mm PZ	317 68 72	42,60	320 32 72	37,80	St.
zum Einhängen mit unsichtbarer Befestigung	92 mm PZ	317 68 92	42,60	320 32 92	37,80	St.
von innen						
Materialhöhe: 10 mm						
Drücker 189 H	□ 8 mm links + rechts verwendbar	310 89 80	41,50	310 89 80	41,50	St.
	Drückerpaar mit Stift Tst. ca. 40 mm	310 89 28	85,00	310 89 28	85,00	Pa.
	□ 10 mm links + rechts verwendbar	310 89 00	41,50	310 89 00	41,50	St.
	Drückerpaar mit Stift Tst. ca. 68 mm	310 89 29	85,60	310 89 29	85,60	Pa.
Türknopf 3301	□ 8 mm, gerade	331 30 82	76,90	331 30 82	76,90	St.
	□ 10 mm, gerade	331 30 02	76,90	331 30 02	76,90	St.

Befestigungen und Zubehör für Sicherheitsprogramm siehe Seiten 123 - 126

SI-K 232/05/188 H ED 5 Edelstahl mit Zylinderabdeckung
für Zylinderüberstand 10-14 mm

SI-K 232/12/188 H ED 5 Edelstahl
für Zylinderüberstand 10-12 mm



SI-K 232/05/188 H
mit Zylinderabdeckung



SI-K 232/12/188 H

TÜV nur bei kompletten Garnituren einschließlich
Verpackung und Beschreibung gültig.
Widerstandsklasse ES1 nach DIN 18257.

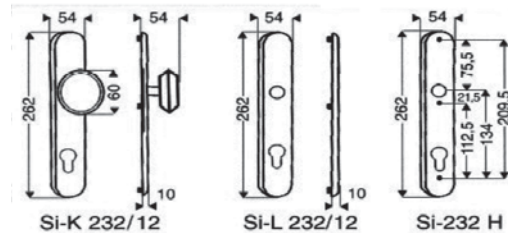
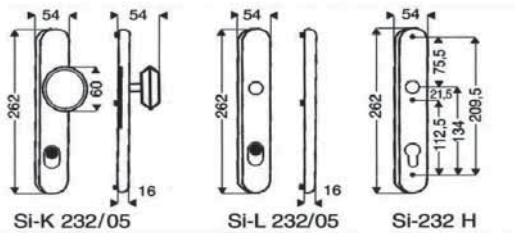
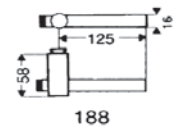

Bezeichnung	Typ	232/05		232/12		ME
		mit Zylinderabdeckung für Zylinderüberstand 10-14 mm		für Zylinderüberstand 10-12 mm		
		Best.-Nr.	€	Best.-Nr.	€	
Wechselgarnitur SI-K 232/188 H	92 mm PZ Knopf gerade Drücker □ 10 mm	517 66 15	199,10	517 61 15	159,50	Grt.
mit Zubehör bestehend aus:	92 mm PZ Knopf rechts gekröpft Drücker □ 10 mm	517 66 17	204,40	517 61 17	164,80	Grt.
Knopflangschild mit Zubehör, Innenschild und Drückerlochteil	92 mm PZ Knopf links gekröpft Drücker □ 10 mm	517 66 18	204,40	517 61 18	164,80	Grt.
Drückergarnitur SI-L 232/188 H	92 mm PZ □ 10 mm	517 67 20	204,40	517 63 20	164,80	Grt.
bestehend aus: Außenschild mit Zubehör Innenschild und Drückerpaar						
Zubehör:	Die Garnituren werden komplett mit dem entsprechenden Zubehör für TST 68 mm geliefert. Abweichende Türstärken bitte deutlich angeben. Mehrpreis über 68 mm je nach Tst.					
Knopflangschild SI-K 232	72 mm PZ Knopf gerade	517 66 72	124,00	517 61 72	89,00	St.
mit Zubehör	92 mm PZ Knopf gerade	517 66 92	124,00	517 61 92	89,00	St.
	92 mm PZ Knopf links gekröpft	517 66 52	129,30	517 61 52	94,30	St.
	92 mm PZ Knopf rechts gekröpft	517 66 54	129,30	517 61 54	94,30	St.
Außenlangschild SI-L 232	72 mm PZ	517 67 72	87,10	517 63 72	52,10	St.
mit Zubehör	92 mm PZ	517 67 92	87,10	517 63 92	52,10	St.
Innenlangschild SI- 232	72 mm PZ	517 68 72	35,50	520 32 72	30,80	St.
zum Einhängen mit unsichtbarer Befestigung von innen	92 mm PZ	517 68 92	35,50	520 32 92	30,80	St.
Materialhöhe: 10 mm						
Drücker 188 H	□ 8 mm links + rechts verwendbar	510 88 80	39,60	510 88 80	39,60	St.
	Drückerpaar mit Stift Tst. ca. 40 mm	510 88 28	81,20	510 88 28	81,20	Pa.
	□ 10 mm links + rechts verwendbar	510 88 00	39,60	510 88 00	39,60	St.
	Drückerpaar mit Stift Tst. ca. 68 mm	510 88 29	81,80	510 88 29	81,80	Pa.
Türknopf 3201	□ 8 mm, gerade	531 20 80	37,80	531 20 80	37,80	St.
	□ 10 mm, gerade	531 20 00	37,80	531 20 00	37,80	St.
Türknopf 3211	□ 8 mm, gekröpft	531 21 80	49,90	531 21 80	49,90	St.
	□ 10 mm, gekröpft	531 21 00	49,90	531 21 00	49,90	St.

Befestigungen und Zubehör für Sicherheitsprogramm siehe Seiten 123 - 126

SI-K 232/05/189 H ED 5 Edelstahl mit Zylinderabdeckung für Zylinderüberstand 10-14 mm



SI-K 232/05/189 H
mit Zylinderabdeckung



SI-K 232/12/189 H ED 5 Edelstahl für Zylinderüberstand 10-12 mm



SI-K 232/12/189 H

TÜV nur bei kompletten Garnituren einschließlich

Verpackung und Beschreibung gültig.

Widerstandsklasse E51 nach DIN 18257.

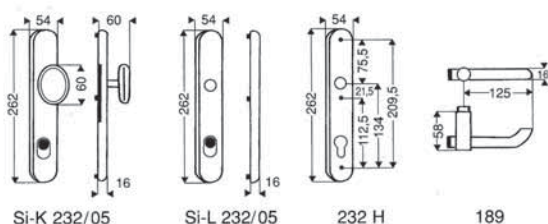

SI-K 232/05

SI-L 232/05

232 H

189

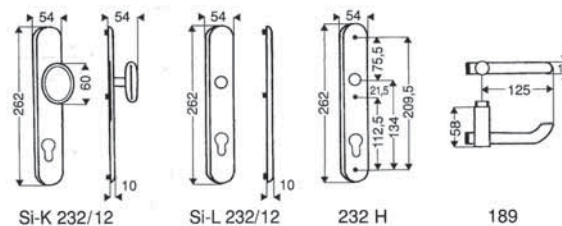

SI-K 232/12

SI-L 232/12

232 H

189

Bezeichnung	Typ	232/05 mit Zylinderabdeckung für Zylinderüberstand 10 - 14 mm		232/12 für Zylinderüberstand 10 - 12 mm		ME
		Best.-Nr.	€	Best.-Nr.	€	
Wechselgarnitur SI-K 232/189 H	92 mm PZ Knopf gerade Drücker □ 10 mm	517 66 00	197,70	517 61 00	158,10	Gr.
mit Zubehör bestehend aus:	92 mm PZ Knopf rechts gekröpft Drücker □ 10 mm	517 66 03	203,00	517 61 03	163,40	Gr.
Knopflangschild mit Zubehör, Innenschild und Drückerlochteil	92 mm PZ Knopf links gekröpft Drücker □ 10 mm	517 66 04	203,00	517 61 04	163,40	Gr.
Drückergarnitur SI-L 232/189	72 mm PZ □ 8 mm			517 63 85	161,40	Gr.
bestehend aus: Außenschild mit Zubehör Innenschild und Drückerpaar	92 mm PZ □ 10 mm	517 67 05	201,60	517 63 05	162,00	Gr.
Zubehör:	Die Garnituren werden komplett mit dem entsprechenden Zubehör für TST 68 mm geliefert. Abweichende Türstärken bitte deutlich angeben. Mehrpreis über 68 mm je nach Tst.					
Knopflangschild SI-K 232	72 mm PZ Knopf gerade	517 66 72	124,00	517 61 72	89,00	St.
mit Zubehör	92 mm PZ Knopf gerade	517 66 92	124,00	517 61 92	89,00	St.
	92 mm PZ Knopf links gekröpft	517 66 52	129,30	517 61 52	94,30	St.
	92 mm PZ Knopf rechts gekröpft	517 66 54	129,30	517 61 54	94,30	St.
Außenschild SI-L 232	72 mm PZ	517 67 72	87,10	517 63 72	52,10	St.
mit Zubehör	92 mm PZ	517 67 92	87,10	517 63 92	52,10	St.
Innenschild SI- 232	72 mm PZ	517 68 72	35,50	520 32 72	30,80	St.
zum Einhängen mit unsichtbarer Befestigung von innen	92 mm PZ	517 68 92	35,50	520 32 92	30,80	St.
Materialhöhe: 10 mm						
Drücker 189 H	□ 8 mm links + rechts verwendbar	510 89 80	38,20	510 89 80	38,20	St.
	Drückerpaar mit Stift Tst. ca. 40 mm	510 89 28	78,40	510 89 28	78,40	Pa.
	□ 10 mm links + rechts verwendbar	510 89 00	38,20	510 89 00	38,20	St.
	Drückerpaar mit Stift Tst. ca. 68 mm	510 89 29	79,00	510 89 29	79,00	Pa.
Türknoopf 3201	□ 8 mm, gerade	531 20 80	37,80	531 20 80	37,80	St.
	□ 10 mm, gerade	531 20 00	37,80	531 20 00	37,80	St.
Türknoopf 3211	□ 8 mm, gekröpft	531 21 80	49,90	531 21 80	49,90	St.
	□ 10 mm, gekröpft	531 21 00	49,90	531 21 00	49,90	St.

Befestigungen und Zubehör für Sicherheitsprogramm siehe Seiten 123 - 126

SI-K 234/05/184 H ED 5 Edelstahl mit Zylinderabdeckung
für Zylinderüberstand 10-14 mm

SI-K 234/12/184 H ED 5 Edelstahl
für Zylinderüberstand 10-12 mm



SI-K 234/05/184 H
mit Zylinderabdeckung



SI-K 234/12/184 H

TÜV nur bei kompletten Garnituren einschließlich

Verpackung und Beschreibung gültig.

Widerstandsklasse E51 nach DIN 18257.

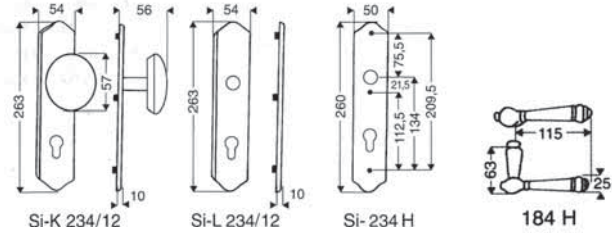
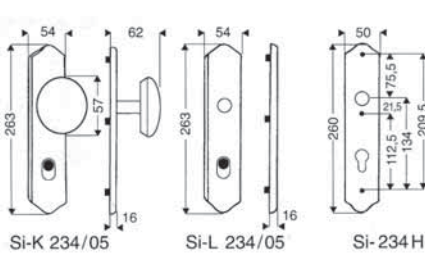

Bezeichnung	Typ	234/05		234/12		ME
		mit Zylinderabdeckung für Zylinderüberstand 10 - 14 mm		für Zylinderüberstand 10 - 12 mm		
		Best.-Nr.	€	Best.-Nr.	€	
Wechselgarnitur SI-K 234/184 H	92 mm PZ Knopf gerade Drücker □ 10 mm	517 49 00	188,10	517 45 00	153,10	Gr.
mit Zubehör bestehend aus:	92 mm PZ Knopf rechts gekröpft Drücker □ 10 mm	517 49 03	193,40	517 45 03	158,40	Gr.
Knopflangschild mit Zubehör, Innenschild und Drückerlochteil	92 mm PZ Knopf links gekröpft Drücker □ 10 mm	517 49 04	193,40	517 45 04	158,40	Gr.
Drückergarnitur SI-L 234/184 H	92 mm PZ □ 10 mm	517 47 05	202,50	517 45 05	167,50	Gr.
bestehend aus: Außenschild mit Zubehör Innenschild und Drückerpaar						
Zubehör:	Die Garnituren werden komplett mit dem entsprechenden Zubehör für TST 68 mm geliefert. Abweichende Türstärken bitte deutlich angeben. Mehrpreis über 68 mm je nach Tst.					
Knopflangschild SI-K 234	72 mm PZ Knopf gerade	517 49 72	122,00	517 45 72	87,00	St.
mit Zubehör	92 mm PZ Knopf gerade	517 49 92	122,00	517 45 92	87,00	St.
	92 mm PZ Knopf links gekröpft	517 49 52	127,30	517 45 52	92,30	St.
	92 mm PZ Knopf rechts gekröpft	517 49 54	127,30	517 45 54	92,30	St.
Außenlangschild SI-L 231	72 mm PZ	517 47 72	85,50	517 43 72	50,50	St.
mit Zubehör	92 mm PZ	517 47 92	85,50	517 43 92	50,50	St.
Innenlangschild SI- 231	72 mm PZ	517 48 72	17,80	517 48 72	17,80	St.
Materialhöhe: 5 mm	92 mm PZ	517 48 92	17,80	517 48 92	17,80	St.
Drücker 184 H	□ 8 mm links + rechts verwendbar	510 84 80	48,30	510 84 80	48,30	St.
	Drückerpaar mit Stift Tst. ca. 40 mm	510 84 28	98,60	510 84 28	98,60	Pa.
	□ 10 mm links + rechts verwendbar	510 84 00	48,30	510 84 00	48,30	St.
	Drückerpaar mit Stift Tst. ca. 68 mm	510 84 29	99,20	510 84 29	99,20	Pa.
Türknoopf 3401	□ 8 mm, gerade	531 40 80	41,50	531 40 80	41,50	St.
	□ 10 mm, gerade	531 40 00	41,50	531 40 00	41,50	St.
Türknoopf 3411	□ 8 mm, gekröpft	531 41 80	53,60	531 41 80	53,60	St.
	□ 10 mm, gekröpft	531 41 00	53,60	531 41 00	53,60	St.

Befestigungen und Zubehör für Sicherheitsprogramm siehe Seiten 123 - 126

SU-K 235/05/185 H ED 5 Edelstahl Vollmaterial
mit Zylinderabdeckung für Zylinderüberstand 10-14 mm



SU-K 235/05/185 H
mit Zylinderabdeckung

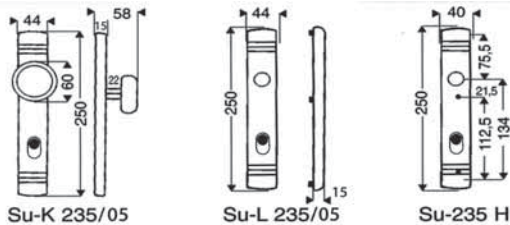

SU-K 235/12/185 H ED 5 Edelstahl Vollmaterial
für Zylinderüberstand 10-12 mm



SU-K 235/12/185 H

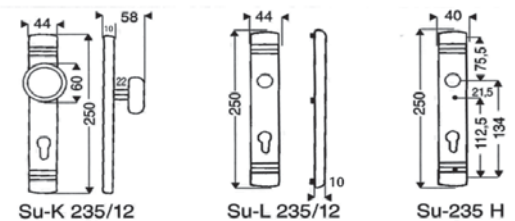
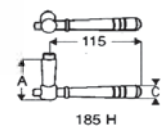

Bezeichnung	Typ	235/05		235/12		ME
		Best.-Nr.	€	Best.-Nr.	€	
Wechselgarnitur SU-K 235/185 H	92 mm PZ Knopf gerade Drücker □ 10 mm	517 85 00	290,00	517 35 00	259,00	Gr.
mit Zubehör bestehend aus:	92 mm PZ Knopf rechts gekröpft Drücker □ 10 mm	517 85 03	295,30	517 35 03	264,30	Gr.
Knopfflangschild mit Zubehör, Innenschild und Drückerlochteil	92 mm PZ Knopf links gekröpft Drücker □ 10 mm	517 85 04	295,30	517 35 04	264,30	Gr.
Drückergarnitur SU-L 235/185 H	92 mm PZ □ 10 mm	517 86 05	307,00	517 35 05	276,00	Gr.
bestehend aus: Außenschild mit Zubehör Innenschild und Drückerpaar						
Zubehör:	Die Garnituren werden komplett mit dem entsprechenden Zubehör für TST 68 mm geliefert. Abweichende Türstärken bitte deutlich angeben. Mehrpreis über 68 mm je nach Tst.					
Knopfflangschild SU-K 235	72 mm PZ Knopf gerade	517 85 72	200,20	517 35 72	169,20	St.
mit Zubehör	92 mm PZ Knopf gerade	517 85 92	200,20	517 35 92	169,20	St.
	92 mm PZ Knopf links gekröpft	517 85 52	205,50	517 35 52	174,50	St.
	92 mm PZ Knopf rechts gekröpft	517 85 54	205,50	517 35 54	174,50	St.
Außenschild SU-L 235	72 mm PZ	517 86 72	165,00	517 33 72	134,00	St.
mit Zubehör	92 mm PZ	517 86 92	165,00	517 33 92	134,00	St.
Innenschild SU-I 235	72 mm PZ	517 38 72	40,20	517 38 72	40,20	St.
Materialstärke: 4 mm	92 mm PZ	517 38 92	40,20	517 38 92	40,20	St.
Drücker 185 H	□ 8 mm links + rechts verwendbar	510 85 80	49,60	510 85 80	49,60	St.
	Drückerpaar mit Stift Tst. ca. 40 mm	510 85 28	101,20	510 85 28	101,20	Pa.
	□ 10 mm links + rechts verwendbar	510 85 00	49,60	510 85 00	49,60	St.
	Drückerpaar mit Stift Tst. ca. 68 mm	510 85 29	101,80	510 85 29	101,80	Pa.
Türknopf 3201	□ 8 mm, gerade	531 20 80	37,80	531 20 80	37,80	St.
	□ 10 mm, gerade	531 20 00	37,80	531 20 00	37,80	St.
Türknopf 3211	□ 8 mm, gekröpft	531 21 80	49,90	531 21 80	49,90	St.
	□ 10 mm, gekröpft	531 21 00	49,90	531 21 00	49,90	St.

Befestigungen und Zubehör für Sicherheitsprogramm siehe Seiten 123 - 126

SU-K 236/05/184 H ED 5 Edelstahl Vollmaterial
mit Zylinderabdeckung für Zylinderüberstand 10-13 mm

SU-K 236/12/184 H ED 5 Edelstahl Vollmaterial
für Zylinderüberstand 10-12 mm

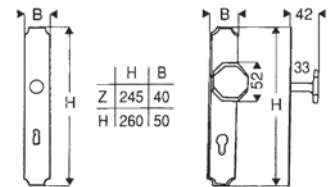
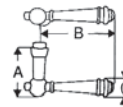
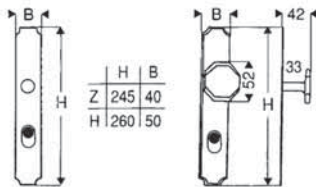

Bezeichnung	Typ	236/05		236/12		ME
		mit Zylinderabdeckung für Zylinderüberstand 10 -14 mm		für Zylinderüberstand 10 - 12 mm		
		Best.-Nr.	€	Best.-Nr.	€	
Wechselgarnitur SU-K 236/184 H	92 mm PZ Knopf gerade Drücker □ 10 mm	517 36 00	328,20	517 71 00	297,20	Gr.
mit Zubehör bestehend aus:	92 mm PZ Knopf rechts gekröpft Drücker □ 10 mm	517 36 03	333,50	517 71 03	302,50	Gr.
Knopflangschild mit Zubehör, Innenschild und Drückerlochteil	92 mm PZ Knopf links gekröpft Drücker □ 10 mm	517 36 04	333,50	517 71 04	302,50	Gr.
Drückergarnitur SU-L 236/184 H	92 mm PZ □ 10 mm	517 37 05	291,20	517 73 05	260,20	Gr.
bestehend aus: Außenschild mit Zubehör Innenschild und Drückerpaar						
Zubehör:	Die Garnituren werden komplett mit dem entsprechenden Zubehör für TST 68 mm geliefert. Abweichende Türstärken bitte deutlich angeben. Mehrpreis über 68 mm je nach Tst.					
Knopflangschild SU-K 236	72 mm PZ Knopf gerade	517 36 72	260,90	517 71 72	229,90	St.
mit Zubehör	92 mm PZ Knopf gerade	517 36 92	260,90	517 71 92	229,90	St.
	92 mm PZ Knopf links gekröpft	517 36 52	266,20	517 71 52	235,20	St.
	92 mm PZ Knopf rechts gekröpft	517 36 54	266,20	517 71 54	235,20	St.
Außenlangschild SU-L 236	72 mm PZ	517 37 72	173,00	517 73 72	142,00	St.
mit Zubehör	92 mm PZ	517 37 92	173,00	517 73 92	142,00	St.
Innenlangschild SU-I 236	72 mm PZ	517 79 72	19,00	517 79 72	19,00	St.
Materialstärke: 2 mm	92 mm PZ	517 79 92	19,00	517 79 92	19,00	St.
Drücker 184 H	□ 8 mm links + rechts verwendbar	510 84 80	48,30	510 84 80	48,30	St.
	Drückerpaar mit Stift Tst. ca. 40 mm	510 84 28	98,60	510 84 28	98,60	Pa.
	□ 10 mm links + rechts verwendbar	510 84 00	48,30	510 84 00	48,30	St.
	Drückerpaar mit Stift Tst. ca. 68 mm	510 84 29	99,20	510 84 29	99,20	Pa.
Türknoopf 3711	□ 8 mm, gerade	531 71 80	90,50	531 71 80	90,50	St.
	□ 10 mm, gerade	531 71 00	90,50	531 71 00	90,50	St.
Türknoopf 3721	□ 8 mm, gekröpft	531 72 80	105,80	531 72 80	105,80	St.
	□ 10 mm, gekröpft	531 72 00	105,80	531 72 00	105,80	St.

Befestigungen und Zubehör für Sicherheitsprogramm siehe Seiten 123 - 126

SU-K 238/05/184 H ED 5 Edelstahl mit Zylinderabdeckung für Zylinderüberstand 10-14 mm

SU-K 238/12/184 H ED 5 Edelstahl für Zylinderüberstand 10-12 mm

SI-231/184 H ED 5 Edelstahl Innenlangschild

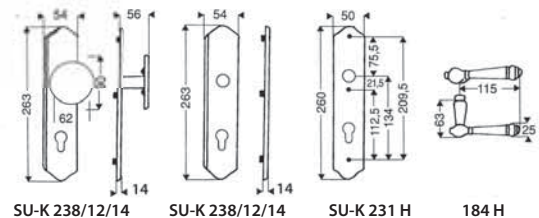
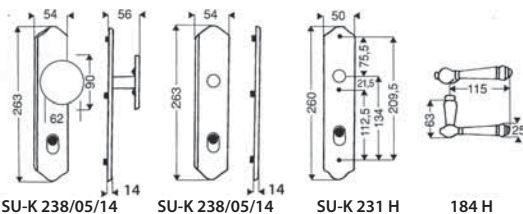

Bezeichnung	Typ	238/05		238/12		ME
		mit Zylinderabdeckung für Zylinderüberstand 10 - 14 mm		für Zylinderüberstand 10 - 12 mm		
		Best.-Nr.	€	Best.-Nr.	€	
Wechselgarnitur SU-K 238/184 H	92 mm PZ Knopf gerade Drücker □ 10 mm	517 65 00	237,10	517 62 00	202,10	Gr.
mit Zubehör bestehend aus:	92 mm PZ Knopf rechts gekröpft Drücker □ 10 mm	517 65 03	242,40	517 62 03	207,40	Gr.
Knopflangschild mit Zubehör, Innenschild und Drückerlochteil	92 mm PZ Knopf links gekröpft Drücker □ 10 mm	517 65 04	242,40	517 62 04	207,40	Gr.
Drückergarnitur SU-L 238/184 H	92 mm PZ □ 10 mm	517 47 05	202,50	517 45 05	167,50	Gr.
bestehend aus: Außenschild mit Zubehör Innenschild und Drückerpaar						
Zubehör:	Die Garnituren werden komplett mit dem entsprechenden Zubehör für TST 68 mm geliefert. Abweichende Türstärken bitte deutlich angeben. Mehrpreis über 68 mm je nach Tst.					
Knopflangschild SU-K 238	72 mm PZ Knopf gerade	517 65 72	171,00	517 62 72	136,00	St.
mit Zubehör	92 mm PZ Knopf gerade	517 65 92	171,00	517 62 92	136,00	St.
	92 mm PZ Knopf links gekröpft	517 65 52	176,30	517 62 52	141,30	St.
	92 mm PZ Knopf rechts gekröpft	517 65 54	176,30	517 62 54	141,30	St.
Außenlangschild SU-L 231	72 mm PZ	517 47 72	85,50	517 43 72	50,50	St.
mit Zubehör	92 mm PZ	517 47 92	85,50	517 43 92	50,50	St.
Innenlangschild SU-I 231	72 mm PZ	517 48 72	17,80	517 48 72	17,80	St.
Materialhöhe: 5 mm	92 mm PZ	517 48 92	17,80	517 48 92	17,80	St.
Drücker 184 H	□ 8 mm links + rechts verwendbar	510 84 80	48,30	510 84 80	48,30	St.
	Drückerpaar mit Stift Tst. ca. 40 mm	510 84 28	98,60	510 84 28	98,60	Pa.
	□ 10 mm links + rechts verwendbar	510 84 00	48,30	510 84 00	48,30	St.
	Drückerpaar mit Stift Tst. ca. 68 mm	510 84 29	99,20	510 84 29	99,20	Pa.
Türknoopf 3801	□ 8 mm, gerade	531 80 80	90,50	531 80 80	90,50	St.
	□ 10 mm, gerade	531 80 00	90,50	531 80 00	90,50	St.
Türknoopf 3811	□ 8 mm, gekröpft, links + rechts verwendbar	531 81 80	105,80	531 81 80	105,80	St.
	□ 10 mm, gekröpft, links + rechts verwendbar	531 81 00	105,80	531 81 00	105,80	St.

Befestigungen und Zubehör für Sicherheitsprogramm siehe Seiten 123 - 126

SI-K 291/05/194 H ED 5 Edelstahl mit Zylinderabdeckung für Zylinderüberstand 10-14 mm

SI-K 291/12/194 H ED 5 Edelstahl für Zylinderüberstand 10-12 mm



TÜV nur bei kompletten Garnituren einschließlich
Verpackung und Beschreibung gültig.
Widerstandsklasse E51 nach DIN 18257.

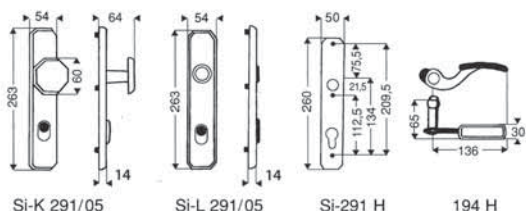

Bezeichnung	Typ	291/05 mit Zylinderabdeckung für Zylinderüberstand 10 - 14 mm		291/12 für Zylinderüberstand 10 - 12 mm		ME
		Best.-Nr.	€	Best.-Nr.	€	
Wechselgarnitur SI-K 291/194 H	92 mm PZ Knopf gerade Drücker □ 10 mm links	517 56 01	193,00	517 51 01	158,00	Gr.
mit Zubehör bestehend aus:	92 mm PZ Knopf gerade Drücker □ 10 mm rechts	517 56 02	193,00	517 51 02	158,00	Gr.
Knopfflangenschild mit Zubehör, Innenschild	92 mm PZ Knopf rechts gekröpft Drücker □ 10 mm links	517 56 03	198,30	517 51 03	163,30	Gr.
und Drückerlochteil	92 mm PZ Knopf links gekröpft Drücker □ 10 mm rechts	517 56 04	198,30	517 51 04	163,30	Gr.
Drückergarnitur SI-L 291/194	72 mm PZ □ 8 mm	517 57 85	205,70	517 53 85	170,70	Gr.
bestehend aus: Außenschild mit Zubehör	92 mm PZ □ 10 mm	517 57 05	205,70	517 53 05	171,30	Gr.
Innenschild und Drückerpaar						
Zubehör:	Die Garnituren werden komplett mit dem entsprechenden Zubehör für TST 68 mm geliefert. Abweichende Türstärken bitte deutlich angeben. Mehrpreis über 68 mm je nach Tst.					
Knopfflangenschild SI-K 291	72 mm PZ Knopf gerade	517 56 72	126,00	517 51 72	91,00	St.
mit Zubehör	92 mm PZ Knopf gerade	517 56 92	126,00	517 51 92	91,00	St.
	92 mm PZ Knopf links gekröpft	517 56 52	131,30	517 51 52	96,30	St.
	92 mm PZ Knopf rechts gekröpft	517 56 54	131,30	517 51 54	96,30	St.
Außenschild SI-L 291	72 mm PZ	517 57 72	87,50	517 53 72	52,50	St.
mit Zubehör	92 mm PZ	517 57 92	87,50	517 53 92	52,50	St.
Innenschild SI- 291	72 mm PZ	517 58 72	17,80	517 58 72	17,80	St.
Materialhöhe: 5 mm	92 mm PZ	517 58 92	17,80	517 58 92	17,80	St.
Drücker 194 H	□ 8 mm links	510 94 82	49,20	510 94 82	49,20	St.
	□ 8 mm rechts	510 94 84	49,20	510 94 84	49,20	St.
	Drückerpaar mit Stift Tst. ca. 40 mm	510 94 28	100,40	510 94 28	100,40	Pa.
	□ 10 mm links	510 94 02	49,20	510 94 02	49,20	St.
	□ 10 mm rechts	510 94 04	49,20	510 94 04	49,20	St.
	Drückerpaar mit Stift Tst. ca. 68 mm	510 94 29	101,00	510 94 29	101,00	Pa.
Türknopf 3931	□ 8 mm gerade	531 93 82	43,50	531 93 82	43,50	St.
	□ 10 mm gerade	531 93 02	43,50	531 93 02	43,50	St.
	□ 8 mm links gekröpft	531 93 83	48,80	531 93 83	48,80	St.
	□ 8 mm rechts gekröpft	531 93 84	48,80	531 93 84	48,80	St.
	□ 10 mm links gekröpft	531 93 03	48,80	531 93 03	48,80	St.
	□ 10 mm rechts gekröpft	531 93 04	48,80	531 93 04	48,80	St.

Befestigungen und Zubehör für Sicherheitsprogramm siehe Seiten 123 - 126

SI-K 290/05/194 H ED 5 Edelstahl mit Zylinderabdeckung für Zylinderüberstand 10-14 mm

SI-K 290/12/194 H ED 5 Edelstahl für Zylinderüberstand 10-12 mm

SI-291/194 H ED 5 Edelstahl Innenlangschild

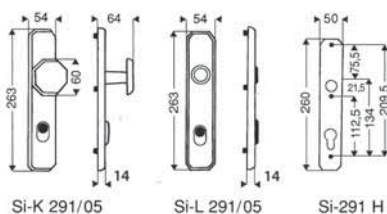

Bezeichnung	Typ	290/05+291/I mit Zylinderabdeckung für Zylinderüberstand 10 -14 mm		290/12+291/I für Zylinderüberstand 10 - 12 mm		ME
		Best.-Nr.	€	Best.-Nr.	€	
Wechselgarnitur SI-K 290/194 H	92 mm PZ Knopf gerade Drücker □ 10 mm links	517 44 01	240,00	517 42 01	205,00	Gr.
mit Zubehör bestehend aus:	92 mm PZ Knopf gerade Drücker □ 10 mm rechts	517 44 02	240,00	517 42 02	205,00	Gr.
Knopflängschild mit Zubehör, Innenschild und Drückerlochteil	92 mm PZ Knopf rechts gekröpft Drücker □ 10 mm links	517 44 03	245,30	517 42 03	210,30	Gr.
	92 mm PZ Knopf links gekröpft Drücker □ 10 mm rechts	517 44 04	245,30	517 42 04	210,30	Gr.
Drückergarnitur SI-L 290/194	72 mm PZ □ 8 mm	517 57 85	205,70	517 53 85	170,70	Gr.
bestehend aus: Außenschild mit Zubehör Innenschild und Drückerpaar	92 mm PZ □ 10 mm	517 57 05	206,30	517 53 05	171,30	Gr.
Zubehör:	Die Garnituren werden komplett mit dem entsprechenden Zubehör für TST 68 mm geliefert. Abweichende Türstärken bitte deutlich angeben. Mehrpreis über 68 mm je nach Tst.					
Knopflängschild SI-K 290	72 mm PZ Knopf gerade	517 44 72	173,00	517 42 72	138,00	St.
mit Zubehör	92 mm PZ Knopf gerade	517 44 92	173,00	517 42 92	138,00	St.
	92 mm PZ Knopf links gekröpft	517 44 52	178,30	517 42 52	143,30	St.
	92 mm PZ Knopf rechts gekröpft	517 44 54	178,30	517 42 54	143,30	St.
Außenschild SI-L 290	72 mm PZ	517 57 72	87,50	517 53 72	52,50	St.
mit Zubehör	92 mm PZ	517 57 92	87,50	517 53 92	52,50	St.
Innenschild SI- 291	72 mm PZ	517 58 72	17,80	517 58 72	17,80	St.
Materialhöhe: 5 mm	92 mm PZ	517 58 92	17,80	517 58 92	17,80	St.
Drücker 194 H	□ 8 mm links	510 94 82	49,20	510 94 82	49,20	St.
	□ 8 mm rechts	510 94 84	49,20	510 94 84	49,20	St.
	Drückerpaar mit Stift Tst. ca. 40 mm	510 94 28	100,40	510 94 28	100,40	Pa.
	□ 10 mm links	510 94 02	49,20	510 94 02	49,20	St.
	□ 10 mm rechts	510 94 04	49,20	510 94 04	49,20	St.
	Drückerpaar mit Stift Tst. ca. 68 mm	510 94 29	101,00	510 94 29	101,00	Pa.
Türknoopf 3711	□ 8 mm	531 71 80	90,50	531 71 80	90,50	St.
	□ 10 mm	531 71 00	90,50	531 71 00	90,50	St.
Türknoopf 3721	□ 8 mm gekröpft	531 72 80	105,80	531 72 80	105,80	St.
	□ 10 mm gekröpft	531 72 00	105,80	531 72 00	105,80	St.

Befestigungen und Zubehör für Sicherheitsprogramm siehe Seiten 123 - 126

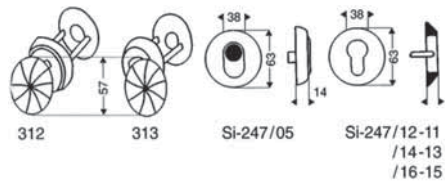

S-Rosettengarnituren EI ROWE 312/313, SI-246/A, SI-246/I, SI-247/05/12/14/16, SI-247/I

Die Zusammenstellung als Garnitur ist mit jedem Drücker und Türkopf aus unserem EI ROWE Beschlagprogramm möglich.

Bezeichnung	Typ	Best.-Nr.	€	ME
S-Türknoopf 312	312 außen gerade; inkl. Zubehör	030 12 13	33,80	St.
S-Türknoopf 313	313 außen gekröpft, links + rechts verwendbar; inkl. Zubehör	030 13 13	39,00	St.
S-Drückerrosette SI-246	Außenrosette SI-246/A mit Zubehör	017 46 20	14,50	St.
Materialstärke: 6 mm	Innenrosette SI-246/I passend zu 312, 313 und SI-246/A	017 46 10	6,60	St.
S-Drückerrosettenpaar SI-246	SI-246/A, SI-246/I mit Zubehör	017 46 26	21,10	Pa.
S-Schlüsselrosette SI-247/05	Außenrosette SI-247/05 PZ inkl. Zubehör	017 47 05	43,60	St.
	mit Zylinderabdeckung für Zylinderüberstand 10-14 mm			
SI-Schlüsselrosettenpaar SI-247/05	SI-247/05, SI-247/I PZ mit Zylinderabdeckung inkl. Zubehör	017 47 25	48,50	Pa.
SI-Schlüsselrosette SI-247/12	Außenrosette SI-247/12 PZ für Zylinderüberstand 10-12 mm	017 47 20	30,70	St.
SI-Schlüsselrosettenpaar SI-247/12	SI-247/12, SI-247/I PZ mit Zubehör	017 47 22	35,60	Pa.
SI-Schlüsselrosette SI-247/14	Außenrosette SI-247/14 PZ für Zylinderüberstand 10-14 mm	017 48 20	32,60	St.
SI-Schlüsselrosette SI-247/16	Außenrosette SI-247/16 PZ für Zylinderüberstand 10-16 mm	017 49 20	34,50	St.
SI-Innenrosette SI-247/I	SI-Innenrosette passend zu SI-247/05/12/14/16	017 47 10	4,90	St.
Materialstärke: 3 mm				

Zubehör:

Das Zubehör, Schraubwechselstift/Drückerstift und Befestigungsmaterial, wird für die jeweils angegebene Türstärke mitgeliefert. Wird die Türstärke nicht angegeben, liefern wir den Schutzbeschlag mit dem Standardzubehör HT=Tst. 68 mm, ZT=Tst. 45 mm Befestigungen und Zubehör für Sicherheitsprogramm siehe Seiten 123 - 126

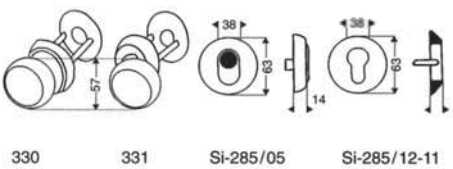
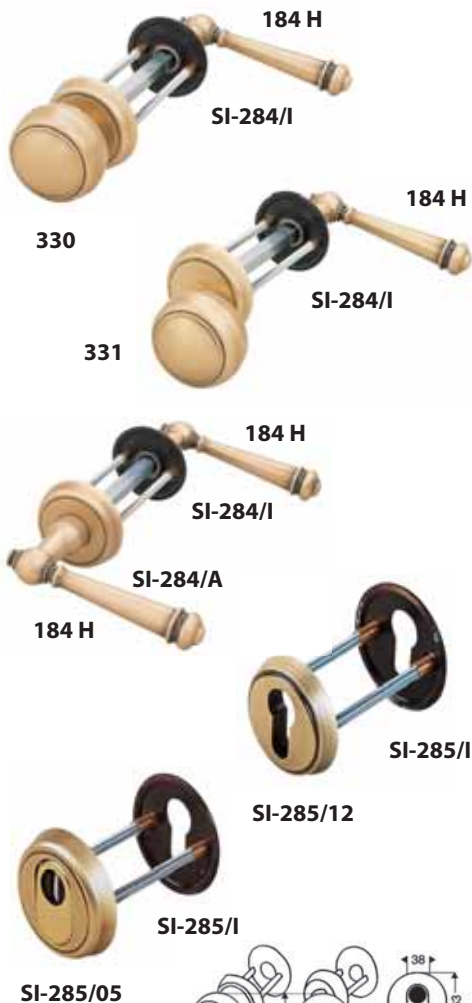

SI-Rosettengarnituren M III Messing 330/331, SI-285/05, SI-285/12 / 184 H

Die Zusammenstellung als Garnitur ist mit jedem Drücker und Türkopf aus unserem M III Messing Beschlagprogramm möglich.

Bezeichnung	Typ	Best.-Nr.	€	ME
Wechselgarnitur SI-285/05	S-Türknoopf 330 gerade, Drücker □ 10 mm	317 04 50	202,60	Grt.
Außenrosette	S-Türknoopf 331 gekröpft, Drücker □ 10 mm	317 14 50	207,90	Grt.
mit Zylinderabdeckung				
Wechselgarnitur SI-285/12	S-Türknoopf 330 gerade, Drücker □ 10 mm	317 04 00	189,20	Grt.
Außenrosette	S-Türknoopf 331 gekröpft, Drücker □ 10 mm	317 14 00	194,50	Grt.
ohne Zylinderabdeckung				
Rosettengarnitur SI-285				
mit Zylinderabdeckung	285/05 Außenrosette, Innenrosette, Drückerpaar □ 10 mm	317 04 55	218,50	Grt.
ohne Zylinderabdeckung	285/12 Außenrosette, Innenrosette, Drückerpaar □ 10 mm	317 04 05	205,10	Grt.
S-Türknoopf	S-Türknoopf 330 außen gerade	330 30 00	73,60	St.
inkl. Zubehör	S-Türknoopf 331 außen gekröpft, links + rechts verwendbar	330 31 00	78,90	St.
Drückerrosette SI-284	Außenrosette SI-284/A, Materialhöhe 11 mm mit Zubehör	317 84 20	25,90	St.
inkl. Zubehör	Innenrosette SI-284/I passend zu SI-284/A, 330 und 331	317 84 10	8,40	St.
	Materialhöhe 4 mm			
Schlüsselrosette SI-285	Außenrosette SI-285/05 PZ	317 85 05	51,40	St.
inkl. Zubehör	mit Zylinderabdeckung für Zylinderüberstand 10-14 mm			
	Außenrosette SI-285/12 PZ für Zylinderüberstand 10-12 mm	317 85 12	38,00	St.
	Innenrosette SI-285/I passend zu SI-285/05/12	317 85 10	7,60	St.
	Materialhöhe 4 mm			

Zubehör:

Die Garnituren werden komplett mit dem entsprechenden Zubehör für TST 68 mm geliefert. Abweichende Türstärken bitte deutlich angeben. Mehrpreis über 68 mm je nach TST.

Befestigungen und Zubehör für Sicherheitsprogramm siehe Seiten 123 - 126

SI-Rosettengarnituren 318/319, SI-285/05, SI-285/12 / 184 H

ES IV stahlgrau

Die Zusammenstellung als Garnitur ist mit jedem Drücker und Türkнопf aus unserem ES IV stahlgrau Beschlagprogramm möglich.

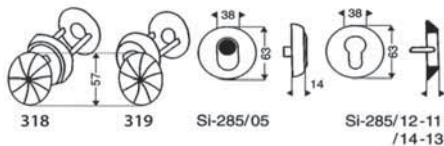

Bezeichnung	Typ	Best.-Nr.	€	ME
Wechselgarnitur SI-285/05	S-Türkнопf 318 gerade, Drücker □ 10 mm	417 84 50	109,20	Grt.
Außenrosette	S-Türkнопf 319 gekröpft, Drücker □ 10 mm	417 94 05	114,50	Grt.
mit Zylinderabdeckung				
Wechselgarnitur SI-285/12	S-Türkнопf 318 gerade, Drücker □ 10 mm	417 84 00	95,10	Grt.
	S-Türkнопf 319 gekröpft, Drücker □ 10 mm	417 94 00	100,40	Grt.
Rosettengarnitur SI-284				
mit Zylinderabdeckung	285/05 Außenrosette, Innenrosette, Drückerpaar □ 10 mm	417 84 55	119,60	Grt.
ohne Zylinderabdeckung	285/12 Außenrosette, Innenrosette, Drückerpaar □ 10 mm	417 84 05	105,50	Grt.
S-Türkнопf	S-Türkнопf 318 außen gerade	430 18 13	31,40	St.
inkl. Zubehör	S-Türkнопf 319 außen gekröpft, links + rechts verwendbar	430 19 13	36,70	St.
Drückerrosette SI-284	Außenrosette SI-284/A, Materialhöhe 11 mm	417 84 20	13,60	St.
inkl. Zubehör	Innenrosette, Materialhöhe 4 mm	417 84 10	5,40	St.
	passend zu SI-284/A, 318 und 319			
Schlüsselrosette SI-285	Außenrosette SI-285/05 PZ	417 85 05	42,90	St.
inkl. Zubehör	mit Zylinderabdeckung für Zylinderüberstand 10-14 mm			
	Außenrosette SI-285/12 PZ	417 85 12	28,80	St.
	für Zylinderüberstand 10-12 mm			
	Außenrosette SI-285/14 PZ	417 85 14	30,50	St.
	Zylinderüberstand 12-14 mm			
	Innenrosette SI-284/I passend zu SI-285/05/12/14	417 85 10	3,90	St.
	Materialhöhe 4 mm			

Zubehör:

Die Garnituren werden komplett mit dem entsprechenden Zubehör für TST 68 mm geliefert. Abweichende Türstärken bitte deutlich angeben.
Mehrpreis über 68 mm je nach TST.

Befestigungen und Zubehör für Sicherheitsprogramm siehe Seiten 123 - 126

SI-Rosettengarnituren 360/361, SI-285/05, SI-285/12 / 184 H

ES IV stahlgrau

Die Zusammenstellung als Garnitur ist mit jedem Drücker und Türkнопf aus unserem ES IV stahlgrau Beschlagprogramm möglich.

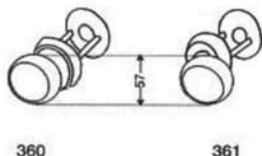
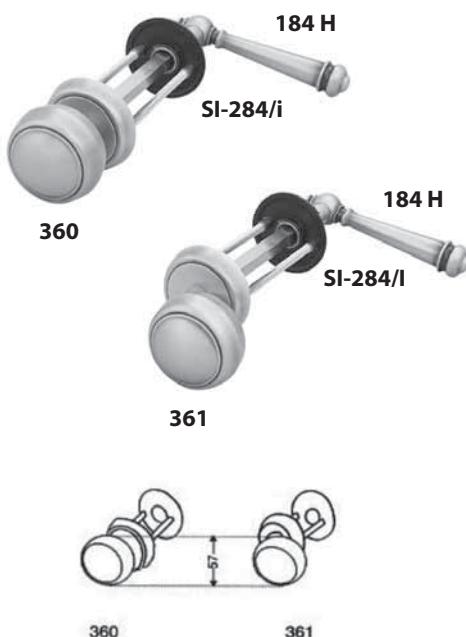

Bezeichnung	Typ	Best.-Nr.	€	ME
Wechselgarnitur SI-285/05	S-Türkнопf 360 gerade, Drücker □ 10 mm	417 60 50	109,20	Grt.
Außenrosette	S-Türkнопf 361 gekröpft, Drücker □ 10 mm	417 61 50	114,50	Grt.
mit Zylinderabdeckung				
Wechselgarnitur SI-285/12	S-Türkнопf 360 gerade, Drücker □ 10 mm	417 60 00	95,10	Grt.
Außenrosette	S-Türkнопf 361 gekröpft, Drücker □ 10 mm	417 61 00	100,40	Grt.
ohne Zylinderabdeckung				
S-Türkнопf	S-Türkнопf 360 außen gerade	430 60 13	31,40	St.
inkl. Zubehör	S-Türkнопf 361 außen gekröpft, links + rechts verwendbar	430 61 13	36,70	St.
Türkнопf	Türkнопf 3201 gerade □ 8 mm	431 20 82	27,90	St.
drehbar	Türkнопf 3201 gerade □ 10 mm	431 20 02	27,90	St.
inkl. Zubehör	Türkнопf 3201 gekröpft □ 8 mm	431 20 80	33,20	St.
	Türkнопf 3201 gekröpft □ 10 mm	431 20 00	33,20	St.

Zubehör:

Die Garnituren werden komplett mit dem entsprechenden Zubehör für TST 68 mm geliefert. Abweichende Türstärken bitte deutlich angeben.
Mehrpreis über 68 mm je nach TST.

Befestigungen und Zubehör für Sicherheitsprogramm siehe Seiten 123 - 126

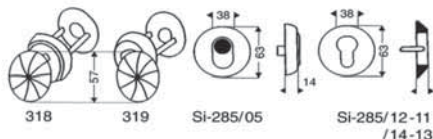

SI-Rosettengarnituren schwarz matt

318/319, SI-285/05, SI-285/12 / 184 H

Die Zusammenstellung als Garnitur ist mit jedem Drücker und Türkнопf aus unserem Schwarz matt Beschlagprogramm möglich.

Bezeichnung	Typ	Best.-Nr.	€	ME
Wechselgarnitur SI-K 285/05	S-Türkнопf 318 gerade, Drücker □ 10 mm	117 84 50	109,20	Grt.
Außenrosette	S-Türkнопf 319 gekröpft, Drücker □ 10 mm	117 94 05	114,50	Grt.
mit Zylinderabdeckung				
Wechselgarnitur SI-K 285/12	S-Türkнопf 318 gerade, Drücker □ 10 mm	117 84 00	95,10	Grt.
Außenrosette	S-Türkнопf 319 gekröpft, Drücker □ 10 mm	117 94 00	100,40	Grt.
ohne Zylinderabdeckung				
Drückergarnitur SI-285				
mit Zylinderabdeckung	285/05 Außenrosette, Innenrosette, Drückerpaar □ 10 mm	117 84 55	119,60	Grt.
ohne Zylinderabdeckung	285/12 Außenrosette, Innenrosette, Drückerpaar □ 10 mm	117 84 05	105,50	Grt.
Drückerrosette SI-284				
inkl. Zubehör	Außenrosette SI-284/A, Materialhöhe 11 mm	117 84 20	13,60	St.
	Innenrosette SI-184/I, Materialhöhe 5 mm	117 84 10	5,40	St.
	passend zu SI-284/A, 318 und 319			
Schlüsselrosette SI-285				
inkl. Zubehör	Außenrosette SI-285/05 PZ	117 85 05	42,90	St.
	mit Zylinderabdeckung für Zylinderüberstand 10-14 mm			
	Außenrosette SI-285/12 PZ für Zylinderüberstand 10-12 mm	117 85 12	28,80	St.
	Außenrosette SI-285/14 PZ für Zylinderüberstand 12-14 mm	117 85 14	30,50	St.
	Innenrosette SI-284/A passend zu SI-285/05/12/14	117 85 10	3,90	St.
	Materialhöhe 5 mm			
Drücker 184 H				
	□ 8 mm links + rechts verwendbar	110 84 80	25,60	St.
	□ 10 mm links + rechts verwendbar	110 84 00	25,60	St.
Türkнопf fest				
inkl. Zubehör	Türkнопf 318 außen gerade	130 18 13	31,40	St.
	Türkнопf 319 außen gekröpft, links + rechts verwendbar	130 19 13	36,70	St.
Türkнопf 3181 drehbar				
inkl. Zubehör	3181 gerade □ 8 mm	131 18 82	27,90	St.
	3181 gerade □ 10 mm	131 18 02	27,90	St.
Türkнопf 3191 drehbar				
inkl. Zubehör	3191 gekröpft □ 8 mm	131 19 82	32,70	St.
	3191 gekröpft □ 10 mm	191 19 02	32,70	St.

Zubehör:

Die Garnituren werden komplett mit dem entsprechenden Zubehör für TST 68 mm geliefert. Abweichende Türstärken bitte deutlich angeben.
Mehrpreis über 68 mm je nach TST.

Befestigungen und Zubehör für Sicherheitsprogramm siehe Seiten 123 - 126

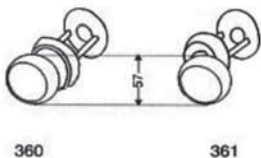

SI-Rosettengarnituren schwarz matt

360/361, SI-285/05, SI-285/12 / 184 H

Die Zusammenstellung als Garnitur ist mit jedem Drücker und Türkнопf aus unserem Schwarz matt Beschlagprogramm möglich.

Bezeichnung	Typ	Best.-Nr.	€	ME
Wechselgarnitur SI-K 285/05	S-Türkнопf 360 gerade, Drücker □ 10 mm	117 60 50	109,20	Grt.
Außenrosette	S-Türkнопf 361 gekröpft, Drücker □ 10 mm	117 61 50	114,50	Grt.
mit Zylinderabdeckung				
Wechselgarnitur SI-K 285/12	S-Türkнопf 360 gerade, Drücker □ 10 mm	117 60 00	95,10	Grt.
Außenrosette	S-Türkнопf 361 gekröpft, Drücker □ 10 mm	117 61 00	100,40	Grt.
ohne Zylinderabdeckung				
S-Türkнопf				
inkl. Zubehör	S-Türkнопf 360 außen gerade	130 60 13	31,40	St.
	S-Türkнопf 361 außen gekröpft, links + rechts verwendbar	130 61 13	36,70	St.
Türkнопf 3201				
drehbar inkl. Zubehör	gerade □ 8 mm	131 20 82	27,90	St.
	gerade □ 10 mm	131 20 02	27,90	St.
Türkнопf 3211				
drehbar inkl. Zubehör	gekröpft □ 8 mm	131 21 80	33,20	St.
	gekröpft □ 10 mm	131 21 00	33,20	St.

Zubehör:

Die Garnituren werden komplett mit dem entsprechenden Zubehör für TST 68 mm geliefert. Abweichende Türstärken bitte deutlich angeben.
Mehrpreis über 68 mm je nach TST.

Befestigungen und Zubehör für Sicherheitsprogramm siehe Seiten 123 - 126

SI-Rosettengarnituren 340/341, SI-242/243, 188 H

ED 5 Edelstahl

Die Zusammenstellung als Garnitur ist mit jedem Drücker und Türkno­p­f aus unserem ED 5 Edelstahl Beschlagprogramm möglich.



Bezeichnung	Typ	Best.-Nr.	€	ME
Drücker 188				
Wechselgarnitur SI-242/243/05	S-Türkno­p­f 340 gerade, Drücker □ 10 mm	517 08 50	178,70	Gr.
Außenrosette mit Zylinderabdeckung	S-Türkno­p­f 341 gekröpft, Drücker □ 10 mm	517 18 50	184,00	Gr.
Wechselgarnitur SI-242/243/12	S-Türkno­p­f 340 gerade, Drücker □ 10 mm	517 08 00	153,70	Gr.
Außenrosette ohne Zylinderabdeckung	S-Türkno­p­f 341 gekröpft, Drücker □ 10 mm	517 18 00	159,00	Gr.
Drückergarnitur				
SI-242/243/05/188	Außenrosetten, Innenrosetten, Drückerpaar □ 10 mm	517 08 55	180,70	Gr.
ohne Zylinderabdeckung				
Drückergarnitur	Außenrosetten, Innenrosetten, Drückerpaar □ 10 mm	517 08 05	155,70	Gr.
SI-242/243/12/188				
ohne Zylinderabdeckung				

SI-Rosettengarnituren 340/341, SI-242/243, 189 H

ED 5 Edelstahl

Die Zusammenstellung als Garnitur ist mit jedem Drücker und Türkno­p­f aus unserem ED 5 Edelstahl Beschlagprogramm möglich.



Bezeichnung	Typ	Best.-Nr.	€	ME
Drücker 189				
Wechselgarnitur SI-242/243/05	S-Türkno­p­f 340 gerade, Drücker □ 10 mm	517 09 50	177,30	Gr.
Außenrosette mit Zylinderabdeckung	S-Türkno­p­f 341 gekröpft, Drücker □ 10 mm	517 19 50	182,60	Gr.
Wechselgarnitur SI-242/243/12	S-Türkno­p­f 340 gerade, Drücker □ 10 mm	517 09 00	152,30	Gr.
Außenrosette ohne Zylinderabdeckung	S-Türkno­p­f 341 gekröpft, Drücker □ 10 mm	517 19 00	157,60	Gr.
Drückergarnitur	Außenrosetten, Innenrosetten, Drückerpaar □ 10 mm	517 09 55	177,90	Gr.
SI-242/243/05/189				
Außenrosette mit Zylinderabdeckung				
Drückergarnitur	Außenrosetten, Innenrosetten, Drückerpaar □ 10 mm	517 09 05	152,90	Gr.
SI-242/243/12/189				
Außenrosette ohne Zylinderabdeckung				
Bezeichnung	Typ	Best.-Nr.	€	ME
S-Türkno­p­f inkl. Zubehör	S-Türkno­p­f 340 außen gerade	530 40 00	65,70	St.
	S-Türkno­p­f 341 außen gekröpft, links + rechts verwendbar	530 41 00	71,00	St.

Rosettengarnituren SI-242/243

ED 5 Edelstahl

Die Zusammenstellung als Garnitur ist mit jedem Drücker und Türkno­p­f aus unserem ED 5 Edelstahl Beschlagprogramm möglich.



Bezeichnung	Typ	Best.-Nr.	€	ME
Drückerrosette SI-242	Außenrosette SI-242/A, Materialhöhe 12 mm inkl. Zubehör	517 42 20	13,60	St.
	Innenrosette passend zu SI-242/A, 340 und 341	517 42 10	11,40	St.
Schlüsselrosette SI-243	Außenrosette SI-243/05 PZ inkl. Zubehör	517 43 05	50,60	St.
	mit Zylinderabdeckung für Zylinderüberstand 10-14 mm			
	Außenrosette SI-243/12 PZ	517 43 12	25,60	St.
	ohne Zylinderabdeckung für Zylinderüberstand 10-12 mm			
	Innenrosette SI-243/I passend zu SI-243/05	517 43 10	11,40	St.
	Materialhöhe 12 mm			

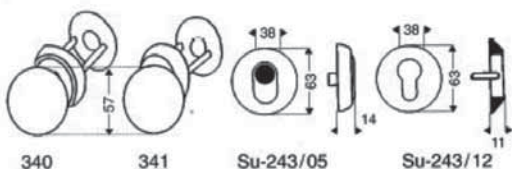

Zubehör:

Die Garnituren werden komplett mit dem entsprechenden Zubehör für TST 68 mm geliefert. Abweichende Türstärken bitte deutlich angeben.
Mehrpreis über 68 mm je nach TST.

Befestigungen und Zubehör für Sicherheitsprogramm siehe Seiten 123 - 126



SI-380/242/A



SI-371/242/A



SI-375/242/A



SI-284/A



SI-284/I



SI-285/12



SI-285/I



SI-285/05

SI-Türknoöpfe

ED 5 Edelstahl

Die Zusammenstellung als Garnitur ist mit jedem Drücker und Türknoopf aus unserem ED 5 Edelstahl Beschlagprogramm möglich.

Bezeichnung	Typ	Best.-Nr.	€	ME
S-Türknoopf fest	380 Außen gerade	530 80 00	118,00	St.
auf Rosette 242A	381 Außen gekröpft, links + rechts verwendbar	530 81 00	123,30	St.
inkl. Zubehör				
Türknoopf 3801	<input type="checkbox"/> 8 mm gerade, drehbar	531 80 80	90,50	St.
	<input type="checkbox"/> 10 mm gerade, drehbar	531 80 00	90,50	St.
Türknoopf 3811	<input type="checkbox"/> 8 mm gekröpft, links + rechts verwendbar	531 81 80	105,80	St.
	<input type="checkbox"/> 10 mm gekröpft, links + rechts verwendbar	531 81 00	105,80	St.

Bezeichnung	Typ	Best.-Nr.	€	ME
S-Türknoopf fest	371 Außen gerade	530 71 00	118,00	St.
auf Rosette 242A	372 Außen gekröpft, links + rechts verwendbar	530 72 00	123,30	St.
inkl. Zubehör				
Türknoopf 3711	<input type="checkbox"/> 8 mm gerade, drehbar	531 71 80	90,50	St.
	<input type="checkbox"/> 10 mm gerade, drehbar	531 71 00	90,50	St.
Türknoopf 3721	<input type="checkbox"/> 8 mm gekröpft, links + rechts verwendbar	531 72 80	105,80	St.
	<input type="checkbox"/> 10 mm gekröpft, links + rechts verwendbar	531 72 00	105,80	St.

Bezeichnung	Typ	Best.-Nr.	€	ME
S-Türknoopf fest	375 Außen gerade	530 75 00	102,30	St.
auf Rosette 242A	376 Außen gekröpft, links + rechts verwendbar	530 76 00	107,60	St.
inkl. Zubehör				
Türknoopf 3751	<input type="checkbox"/> 8 mm gerade, drehbar	531 75 80	74,80	St.
	<input type="checkbox"/> 10 mm gerade, drehbar	531 75 00	74,80	St.
Türknoopf 3761	<input type="checkbox"/> 8 mm gekröpft, links + rechts verwendbar	531 76 80	90,10	St.
	<input type="checkbox"/> 10 mm gekröpft, links + rechts verwendbar	531 76 00	90,10	St.

Bezeichnung	Typ	Best.-Nr.	€	ME
Drückerrosette SI-284	Außenrosette SI-284/A, Materialhöhe 12 mm, inkl. Zubehör	517 84 20	27,50	St.
	Innenrosette SI-284/I, Materialhöhe 5 mm	517 84 10	11,40	St.
Schlüsselrosette SI-285	Außenrosette SI-285/05 PZ	517 85 05	52,60	St.
	inkl. Zubehör	mit Zylinderabdeckung für Zylinderüberstand 10-14 mm		
	Außenrosette SI-285/12 PZ	517 85 12	27,60	St.
	für Zylinderüberstand 10-12 mm			
	Innenrosette SI-285/I passend zu SI-285/05/12/14	517 85 10	11,40	St.
	Materialhöhe 4 mm			

Zubehör:

Die Garnituren werden komplett mit dem entsprechenden Zubehör für TST 68 mm geliefert.

Abweichende Türstärken bitte deutlich angeben.

Mehrpreis über 68 mm je nach Tst.

Befestigungen und Zubehör für Sicherheitsprogramm siehe Seiten 123 - 126

Standardzubehör für Schutzbeschläge

Das Zubehör, Schraubwechselstift/Drückerstift und Befestigungsmaterial, wird für die jeweils angegebene Türstärke mitgeliefert. Wird die Türstärke nicht angegeben, liefern wir den Schutzbeschlag mit dem Standardzubehör HT=Tst. 68 mm, ZT=Tst. 45 mm

Schutzbeschlag (Typ-Nr.)	Standardzubehör	
	Haustür - Türstärke 68 mm	Zimmertür - Türstärke 45 mm
Knopflangschild		
208/05 270/05 291/05 231/05 232/05 234/05 290/05 238/05	1 Schraubwechselstift, □ 10 x 100 mm 3 Senkschrauben DIN 7991 M6 x 70 mm	1 Schraubwechselstift, □ 8 x 90 mm 3 Senkschrauben DIN 7991 M6 x 50 mm
Langschild		
208/05 270/05 291/05 231/05 232/05 238/05 234/05 290/05	3 Senkschrauben DIN 7991 M6 x 70 mm	3 Senkschrauben DIN 7991 M6 x 50mm
Knopflangschild		
208/12+14 270/12+14	1 Schraubwechselstift, □ 10 x 100 mm 3 Gewindestücke DIN 976, M6 x 70 mm 3 Hülsenmuttern M 6 x 15 mm	1 Schraubwechselstift, □ 8 x 90 mm 3 Gewindestücke DIN 976, M6 x 42 mm 3 Hülsenmuttern M 6 x 15 mm
Knopflangschild		
291/12+14 234/12+14 235/12+05 231/12+14 290/12+14 238/12+14 236/12+05	1 Schraubwechselstift, □ 10 x 100 mm 3 Gewindestücke DIN 976, M6 x 70 mm 3 Hülsenmuttern M 6 x 15 mm	1 Schraubwechselstift, □ 8 x 70 mm 3 Gewindestücke DIN 976, M6 x 42 mm 3 Hülsenmuttern M 6 x 15 mm
Langschild		
208/12+14 270/12+14 231/12+14 291/12+14 235/12+05 238/12+14 236/12+05 234/12+14 290/12+14	3 Gewindestücke DIN 976, M6 x 70 mm 3 Hülsenmuttern M6 x 15 mm	3 Gewindestücke DIN 976, M6 x 42 mm 3 Hülsenmuttern M6 x 15 mm
Knopflangschild		
232/12+14	1 Schraubwechselstift, □ 10 x 100 mm 3 Zylinderschrauben DIN 84, M6 x 70 mm	1 Schraubwechselstift, □ 8 x 90 mm 3 Zylinderschrauben DIN 84, M6 x 50 mm
Langschild		
232/12+14	3 Zylinderschrauben DIN 84, M6 x 70 mm	3 Zylinderschrauben DIN 84, M6 x 50 mm
Knopflangschild		
204/12+14 3212/12+14	1 Schraubwechselstift, □ 10 x 100 mm 2 Gewindestücke DIN 976, M6 x 57 mm 2 Hülsenmuttern M 6 x 15 mm	1 Schraubwechselstift, □ 8 x 70 mm 2 Gewindestücke DIN 976, M6 x 37 mm 2 Hülsenmuttern M 6 x 15 mm
Langschild		
204/12+14 2020/12+14	2 Gewindestücke DIN 976, M6 x 70 mm 2 Hülsenmuttern M 6 x 15 mm	2 Gewindestücke DIN 976, M6 x 37 mm 2 Hülsenmuttern M 6 x 15 mm
Türkнопfe		
312, 313 318, 319 330, 331 360, 361 340, 341 371, 373 380	2 Gewindestücke DIN 976, M6 x 70 mm 2 Hülsenmuttern M 6 x 15 mm	2 Gewindestücke DIN 976, M6 x 42 mm 2 Hülsenmuttern M 6 x 15 mm
Rosetten		
246/A 284/A 242/A	2 Gewindestücke DIN 976, M6 x 70 mm 2 Hülsenmuttern M 6 x 15 mm	2 Gewindestücke DIN 976, M6 x 42 mm 2 Hülsenmuttern M 6 x 15 mm
Schlüsselschild		
247/05 247/12+14 285/12+14 285/05 243/05 247/16	2 Gewindestücke DIN 976, M6 x 70 mm 2 Hülsenmuttern M 6 x 15 mm	2 Gewindestücke DIN 976, M6 x 42 mm 2 Hülsenmuttern M 6 x 15 mm

Diese Ausführungen entsprechen dem heutigen Stand unserer Kenntnisse und Fertigungsmethoden. Konstruktive und fertigungstechnische Änderungen im Zuge der Weiterentwicklung behalten wir uns im Interesse unserer Kunden vor. Eine einwandfreie Qualität gewährleisten wir im Rahmen unserer Verkaufsbedingungen. Hans Scheitter-Schriftzug und HS-ROWE Zeichen sind registrierte Warenzeichen.

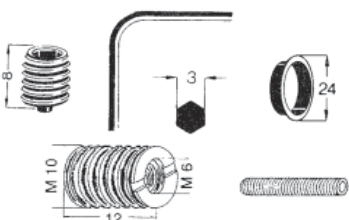
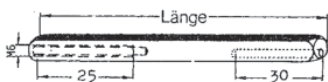

Drückerstifte

Bezeichnung	Maß	für - Türstärke	Best.-Nr.	€	ME
Schlitzstift	7 x 100 mm	40 - 60 mm	895 01 10	2,10	St.
	7 x 120 mm	60 - 80 mm	895 01 23	2,40	St.
	7 x 130 mm	80 - 90 mm	895 01 13	2,70	St.
	8 x 90 mm	30 - 40 mm	895 02 85	1,90	St.
	8 x 100 mm	40 - 60 mm	895 02 10	2,00	St.
	8 x 120 mm	60 - 80 mm	895 02 12	2,30	St.
	8 x 140 mm	80 - 100 mm	895 02 14	2,70	St.
	8 x 160 mm	100 - 120 mm	895 02 16	3,10	St.
	8,5 x 100 mm	40 - 60 mm	895 03 10	2,10	St.
	9 x 100 mm	40 - 60 mm	895 04 05	2,30	St.
	9 x 120 mm	60 - 80 mm	895 04 12	2,60	St.
	9 x 140 mm	80 - 100 mm	895 04 14	3,00	St.
	10 x 90 mm	30 - 40 mm	895 05 95	2,30	St.
	10 x 100 mm	40 - 60 mm	895 05 05	2,20	St.
	10 x 120 mm	60 - 80 mm	895 05 12	2,60	St.
10 x 140 mm	80 - 100 mm	895 05 14	3,00	St.	
10 x 160 mm	100 - 120 mm	895 05 16	3,40	St.	

Bezeichnung	Maß	für - Türstärke	Best.-Nr.	€	ME
Wechselstift	8 x 50 mm	30 - 40 mm	895 62 05	1,90	St.
	8 x 60 mm	40 - 50 mm	895 62 06	2,00	St.
	8 x 70 mm	50 - 60 mm	895 62 07	2,10	St.
	8 x 80 mm	60 - 70 mm	895 62 08	2,20	St.
	10 x 70 mm	50 - 60 mm	895 65 07	2,20	St.
	10 x 80 mm	60 - 70 mm	895 65 08	2,30	St.
10 x 90 mm	70 - 80 mm	895 65 09	2,40	St.	

Bezeichnung	Maß	für - Türstärke	Best.-Nr.	€	ME
Patentwechselstift	8 x 60 mm	50 - 60 mm	895 72 06	4,00	St.
	8 x 70 mm	60 - 70 mm	895 72 07	4,10	St.
	8 x 80 mm	70 - 80 mm	895 72 08	4,20	St.
	10 x 70 mm	60 - 70 mm	895 75 07	4,20	St.
	10 x 80 mm	70 - 80 mm	895 75 08	4,30	St.
10 x 90 mm	80 - 90 mm	895 75 09	4,40	St.	

Bezeichnung	Maß	Schutz-Knopflang-Schilder SI-K 05	Schutz-Knopflang-Schilder (SI-K 12) (SI-K 14)	Schutz-Knopflang-Schilder (SU) Mat. 4 mm	Knopflang-schilder Mat. 2,5 mm	Best.-Nr.	€	ME
Schraubwechselstift mit exzentrischer Bohrung	8 x 70 mm		37 - 46 mm	37 - 56 mm	37 - 56 mm	895 82 40	2,25	St.
	8 x 90 mm	40 - 49 mm	47 - 66 mm	57 - 76 mm	57 - 76 mm	895 82 41	2,40	St.
Bohrung	8 x 110 mm	60 - 79 mm	67 - 86 mm	77 - 96 mm	77 - 96 mm	895 82 42	2,45	St.
	8 x 130 mm	80 - 99 mm	87 - 106 mm	107 - 126 mm	107 - 126 mm	895 82 43	2,50	St.
	8 x 150 mm	100 - 119 mm	107 - 126 mm	127 - 146 mm	127 - 146 mm	895 82 44	2,60	St.
	10 x 70 mm		37 - 46 mm	37 - 56 mm	37 - 56 mm	895 85 40	2,40	St.
	10 x 90 mm	40 - 49 mm	47 - 66 mm	57 - 76 mm	57 - 76 mm	895 85 41	2,45	St.
	10 x 110 mm	60 - 79 mm	67 - 86 mm	77 - 96 mm	77 - 96 mm	895 85 42	2,50	St.
	10 x 130 mm	80 - 99 mm	87 - 106 mm	107 - 126 mm	107 - 126 mm	895 85 43	2,60	St.
	10 x 150 mm	100 - 119 mm	107 - 126 mm	127 - 146 mm	127 - 146 mm	895 85 44	2,70	St.

Bezeichnung	Maß	für - Türstärke	Best.-Nr.	€	ME
FH geteilter Stift	9 x 105 mm	44 - 60 mm	895 80 05	8,20	St.
	89 x 115 mm	54 - 76 mm	895 80 15	8,20	St.

Bezeichnung	Maß	Best.-Nr.	€	ME
Olivenstift	7 x 55 mm	895 07 55	1,30	St.
Reduzierbuchsen	8 auf 7 mm	895 50 06	1,10	St.
	9 auf 8 mm	895 50 07	1,10	St.
	10 auf 8 mm	895 50 08	1,10	St.
	10 auf 9 mm	895 50 09	1,10	St.
Gewindestift	M 6 x 8 mm, DIN 914, A 2	591 26 01	0,30	St.
	M 6 x 35 mm, DIN 913, SW 3	091 26 04	0,50	St.
Stiftschlüssel	SW 3 mm	091 26 02	0,70	St.
Drückerführungsbuchse	schwarz	997 20 00	0,20	St.
	transparent	997 21 00	0,20	St.
	transparent, Ø 18 mm für VA	997 22 00	0,20	St.

Schrauben



Bezeichnung	Größe	EI-ROWE		ES IV stahlgrau		M III Messing		ED5 Edelstahl		ME
		Best.-Nr.	€	Best.-Nr.	€	Best.-Nr.	€	Best.-Nr.	€	
DIN 96 HRK Holzschrauben	2,5 x 16 mm	090 12 11	0,20	290 12 11	0,20	390 12 11	0,35	590 12 11	0,35	St.
	3 x 16 mm	090 13 11	0,20	290 13 11	0,20	390 13 11	0,35	590 13 11	0,35	St.
	4 x 20 mm	090 14 21	0,20	290 14 21	0,20	390 14 21	0,35	590 14 21	0,35	St.
	5 x 20 mm	090 15 21	0,30	290 15 21	0,30	390 15 21	0,60	590 15 21	0,60	St.
	5 x 30 mm	090 15 31	0,40	290 15 31	0,40	390 15 31	0,80	590 15 31	0,80	St.
	5 x 40 mm	090 15 41	0,45							St.



DIN 95 LSK Holzschrauben	3 x 16 mm	090 33 11	0,25	290 33 11	0,25	390 33 11	0,50	590 33 11	0,50	St.
	4 x 20 mm	090 34 21	0,25	290 34 21	0,25	390 34 21	0,50	590 34 21	0,50	St.
	4 x 30 mm	090 34 31	0,30	290 34 31	0,30	390 34 31	0,60	590 34 31	0,60	St.
	5 x 20 mm	090 35 31	0,35	290 35 31	0,35	390 35 31	0,70	590 35 31	0,70	St.
	5 x 40 mm	090 35 41	0,45							St.



DIN 97 SK Holzschrauben	3 x 16 mm	090 23 11	0,25	290 23 11	0,25					St.
	5 x 20 mm	090 25 21	0,35							St.



Bezeichnung	Größe	EI-ROWE		ES IV stahlgrau		M III Messing		ED5 Edelstahl		ME
		Best.-Nr.	€	Best.-Nr.	€	Best.-Nr.	€	Best.-Nr.	€	
DIN 571 Sechskant-Holzschrauben gehämmert	6 x 30 mm	090 56 30	1,65							St.
	8 x 30 mm	090 58 30	1,70	290 58 30	1,70					St.
	8 x 40 mm	090 58 40	1,80							St.
	8 x 60 mm	090 58 60	1,90							St.



DIN 7991 8.8 Senkkopfschrauben mit Innensechskant (SW 4)	M 6 x 50 mm	091 06 01	0,60	291 06 01	0,60	391 06 01	0,60	Schrauben für Messing sind	gelb verzinkt	St.
	M 6 x 60 mm	091 06 02	0,80	291 06 02	0,80	391 06 02	0,80			St.
	M 6 x 70 mm	091 06 03	1,00	291 06 03	1,00	391 06 03	1,00	St.		
	M 6 x 80 mm	091 06 04	1,20	291 06 04	1,20	391 06 04	1,20	St.		
	M 6 x 90 mm	091 06 05	1,40	291 06 05	1,40	391 06 05	1,40	St.		
	M 6 x 100 mm	091 06 06	1,60	291 06 06	1,60	391 06 06	1,60	St.		



DIN 964 Linsensenkkopfschrauben	M 4 x 16 mm	091 24 15	0,25	291 24 15	0,25					St.
	M 4 x 35 mm	091 24 35	0,30	291 24 35	0,30					St.
	M 4 x 40 mm	091 24 40	0,35	291 24 40	0,35	391 24 40	0,70			St.
	M 4 x 45 mm	091 24 45	0,40	291 24 45	0,40	391 24 45	0,80			St.
	M 4 x 50 mm	091 24 50	0,45	291 24 50	0,45	391 24 50	0,90			St.
	M 4 x 60 mm	091 24 60	0,50	291 24 60	0,50	391 24 60	1,00			St.
	M 5 x 16 mm	091 25 16	0,45	291 25 16	0,45					St.
	M 5 x 40 mm	091 25 40	0,50	291 25 40	0,50	391 25 40	1,00			St.
	M 5 x 50 mm	091 25 50	0,55	291 25 50	0,55	391 25 45	1,00			St.

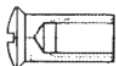

Bezeichnung	Größe	EI-ROWE		ES IV stahlgrau		M III Messing		ED5 Edelstahl		ME
		Best.-Nr.	€	Best.-Nr.	€	Best.-Nr.	€	Best.-Nr.	€	
Hülsenmutter	M 4 x 12 mm	091 37 00	0,50	291 37 00	0,50	391 37 00	1,00	591 37 00	1,50	St.
	M 6 x 15 mm	091 37 02	0,60	291 37 02	0,60	391 37 02	1,20	591 37 02	1,70	St.











DIN 84 Zylinderkopfschrauben	M 4 x 16 mm	091 24 16	0,30							St.
	M 5 x 20 mm	091 25 20	0,40							St.



DIN 1587 Hutmutter	M 6	091 38 06	1,60							St.
	M 8	091 38 08	1,80							St.

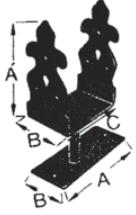

DIN 976 Gewindestücke	M 6 x 50 mm	091 36 37	1,00							St.
	M 6 x 60 mm	091 36 52	1,00							St.
	M 6 x 70 mm	091 36 72	1,00							St.
	M 6 x 80 mm	091 36 04	1,10							St.
	M 6 x 90 mm	091 36 05	1,20							St.
	M 6 x 100 mm	091 36 06	1,30							St.
	M 8 x 80 mm	091 36 80	1,30							St.

Balkenverbinder und Pfostenträger	Typ Nr.	Abmessung mm				Materialstärke mm	S-Matt	€	blank verzinkt	€	ME
		A	B	C	Bestell-Nr.		Bestell-Nr.				
Flachverbinder 	10	290	70		4	100 00 10	10,70	800 00 10	10,20	St.	
	11	350	70		4	100 00 11	12,10	800 00 11	11,50	St.	
Winkelverbinder 90° 	20	145	70		4	100 00 20	12,40	800 00 20	11,80	St.	
	21	185	70		4	100 00 21	14,10	800 00 21	13,40	St.	
Winkelverbinder 135° 	30	145	70		4	100 00 30	12,40	800 00 30	11,80	St.	
	31	185	70		4	100 00 31	14,10	800 00 31	13,40	St.	
Pfostenträger mit Aufschrauben, (C = lichte Weite) 	40	160	70	91	5	100 00 40	19,50			St.	
	41	160	70	101	5	100 00 41	19,80			St.	
	42	160	70	121	5	100 00 42	20,30			St.	
Pfostenträger zum Einbetonieren, (C = lichte Weite)  Typ 50 - 52: Steindolle Ø 16 x 200 mm Typ 53 - 55: Steindolle Ø 20 x 200 mm	50	160	70	91	5	100 00 50	25,80			St.	
	51	160	70	101	5	100 00 51	26,20			St.	
	52	160	70	121	5	100 00 52	26,60			St.	
	53	160	70	95	5	100 00 53	26,90			St.	
	54	160	70	115	5	100 00 54	27,20			St.	
55	160	70	135	5	100 00 55	27,60			St.		
Pfostenträger mit Basisplatte zum Aufschrauben, (C = lichte Weite)  Typ 60 - 62: Steindolle Ø 18 x 100 mm Typ 63 - 65: Steindolle Ø 22 x 200 mm Basisplatte: Größe A = 230 mm, B = 70 mm	60	160	70	91	5	100 00 60	38,60			St.	
	61	160	70	101	5	100 00 61	38,90			St.	
	62	160	70	121	5	100 00 62	39,40			St.	
	63	160	70	95	5	100 00 63	39,60			St.	
	64	160	70	115	5	100 00 64	39,90			St.	
	65	160	70	135	5	100 00 65	40,40			St.	
Balkenrosette Mittelloch Ø 14 mm Mittelloch Ø 18 mm 	80				3	100 00 80	2,70	800 00 80	2,50	St.	
	81				3	100 00 81	2,70	800 00 81	2,50	St.	
	83				6	100 00 83	3,50	800 00 83	3,30	St.	
	84				6	100 00 84	3,50	800 00 84	3,30	St.	
Balkenrosette Mittelloch Ø 14 mm Mittelloch Ø 18 mm 	90				3	100 00 90	2,60	800 00 90	2,50	St.	
	91				3	100 00 91	2,60	800 00 91	2,50	St.	
	93				6	100 00 93	3,30	800 00 93	3,20	St.	
	94				6	100 00 94	3,30	800 00 94	3,20	St.	
Sechskantschrauben DIN 571 	8 x 40					190 58 40	1,80			St.	
	8 x 60					190 58 60	1,90			St.	
	12 x 80					190 58 80	3,20			St.	

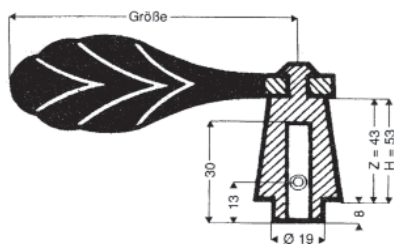

Drücker

Ansatzführung bei Edelstahl 18 mm

Standardausführung

ZT = Zimmertür 8 mm

HT = Haustür 10 mm

- | | |
|---------------------------------|--|
| <input type="checkbox"/> 7 mm | Frankreich |
| <input type="checkbox"/> 8 mm | Deutschland, Schweiz, Dänemark, Frankreich, Benelux, Italien |
| <input type="checkbox"/> 8,5 mm | Österreich |
| <input type="checkbox"/> 9 mm | Schweiz |
| <input type="checkbox"/> 10 mm | Deutschland |

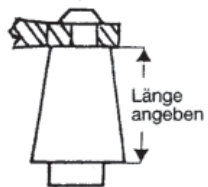

Sämtliche Drücker sind in Sonderanfertigung auch mit verlängertem Drückerhals lieferbar. Richtungsangabe erforderlich!

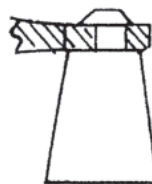

Für Kastenschlösser können die Drücker auch ohne Ansatzführung geliefert werden. Richtungsangabe erforderlich!

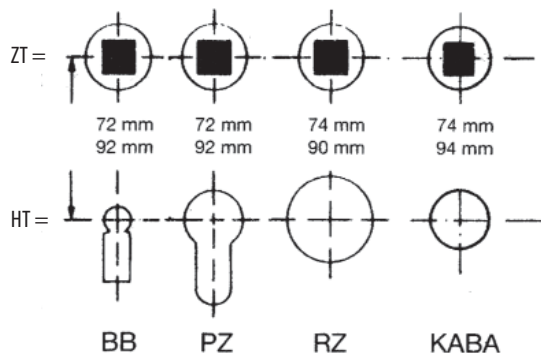

Langschilder, Schlüsselschilder

Schlüsselochungen:

- BB** = Buntbart
- PZ** = Profilylinder
- RZ** = Rundzylinder, Ø 32 mm
- KABA** = Rundzylinder, Ø 22 mm

WC/Bad-Verriegelung:

- außen - Schlitzkopf
- innen - Riegelolive
- 78 mm Entfernung
- 8 mm Olivenstift

Lochungen - lieferbare Entfernungen

BB	PZ	RZ - Ø 32 mm	KABA - Ø 32 mm
mm	mm	mm	mm
70	70	74	74
72	72	90	78
78	78		94
90	85		
92	88		
	92		

In Sonderanfertigung können alle noch vorkommenden Schlüsselocharten und -entfernungen gefertigt werden.

Nebenarbeiten – Drücker –

Alle Zimmertür- und Haustür- Drücker werden mit Madenschraube von unten geliefert.

Bei beidseitig verwendbaren Drückern ist das Gewinde M 6 seitlich von Innen.

Jeder Drücker kann fest drehbar gelagert auf Rosette oder Langschild je nach Wahl geliefert werden.

Werden die Drücker nicht ausdrücklich als Stiftteil bestellt, so werden diese in der Regel immer als Lochteile, ohne Stift geliefert.

Bei stückweiser Bestellung wird kein Drückerstift mitgeliefert.

Sonderanfertigungen nach Anfrage.

Bei paarweiser Bestellung wird, falls nichts anderes vorgeschrieben, der Schlitzstift bei der von uns angegebenen Türstärke lose beigelegt.

Falls andere Türstärken benötigt werden – bitte deutlich angeben.

Maße-Drücker:	Vierkant	Zimmertür	Haustür
	Deutschland:	8 mm	10 mm
	Frankreich:	7 mm	8 mm
	Österreich:	8,5 mm	8,5 mm
	Schweiz:	8 mm	9 mm
	Dänemark:		
	Benelux:	8 mm	8 mm
	Italien:		

Gehämmert

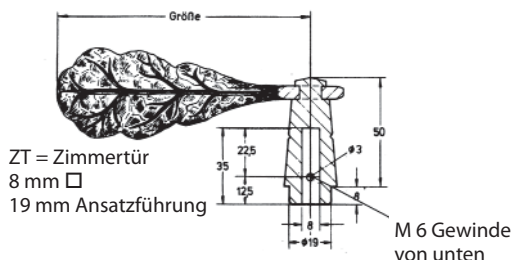

ZT = Zimmertür
8 mm
19 mm Ansatzführung

Altdeutsch

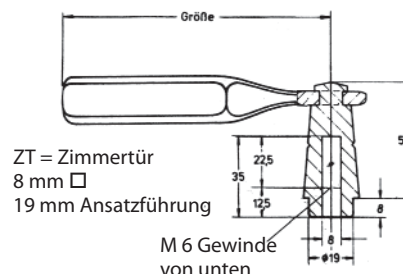

ZT = Zimmertür
8 mm
19 mm Ansatzführung

Gehämmert

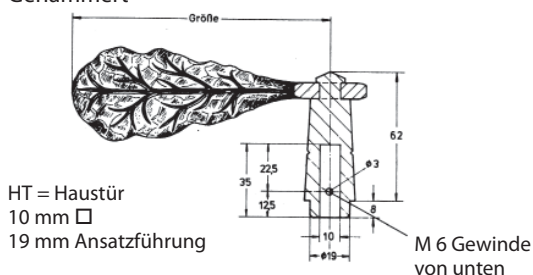

HT = Haustür
10 mm
19 mm Ansatzführung

Altdeutsch

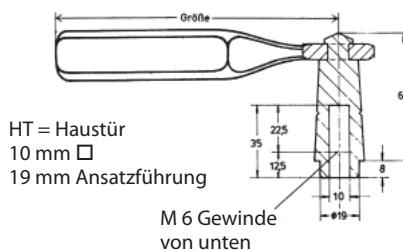

HT = Haustür
10 mm
19 mm Ansatzführung

INDEX

Bestellnr.:	Seite	Bestellnr.:	Seite	Bestellnr.:	Seite	Bestellnr.:	Seite	Bestellnr.:	Seite	Bestellnr.:	Seite	Bestellnr.:	Seite	Bestellnr.:	Seite
001 01 01	34	001 07 30	34	010 08 02	99	010 93 28	7	017 11 03	99	017 16 02	98	017 22 42	102	017 47 20	118
001 01 02	34	001 07 31	34	010 08 04	5	010 93 29	7	017 11 04	99	017 16 03	98	017 22 44	102	017 47 22	118
001 01 03	34	001 07 32	34	010 08 04	98	010 93 82	7	017 11 11	101	017 16 04	98	017 22 52	102	017 47 25	118
001 01 04	34	001 07 33	34	010 08 04	99	010 93 84	7	017 11 12	101	017 16 11	100	017 22 54	102	017 48 20	118
001 01 05	34	001 07 34	34	010 08 28	5	011 33 28	12	017 11 13	101	017 16 12	100	017 22 72	102	017 49 20	118
001 01 06	34	001 07 35	34	010 08 28	98	011 33 81	12	017 11 14	101	017 16 13	100	017 22 81	102	017 81 20	9
001 01 07	34	001 07 36	34	010 08 28	99	011 33 82	12	017 11 15	101	017 16 14	100	017 22 82	102	017 83 20	9
001 02 01	34	001 07 37	34	010 08 29	98	011 34 28	12	017 11 16	101	017 16 15	100	017 22 83	102	019 05 10	5
001 02 02	34	001 07 38	34	010 08 29	99	011 34 80	12	017 11 17	101	017 16 16	100	017 22 84	102	019 05 20	5
001 02 03	34	001 07 39	34	010 08 82	5	011 60 02	7	017 11 18	101	017 16 17	100	017 22 92	102	019 05 30	5
001 02 04	34	001 07 40	34	010 08 82	98	011 60 82	7	017 11 42	99	017 16 18	100	017 23 01	102	019 09 10	6
001 02 05	34	001 07 41	34	010 08 82	99	012 00 28	4	017 11 42	101	017 16 42	98	017 23 02	102	019 09 20	6
001 02 06	34	001 07 42	34	010 08 84	5	012 00 82	4	017 11 44	99	017 16 42	100	017 23 03	102	019 09 30	6
001 02 07	34	001 07 43	34	010 08 84	98	012 00 84	4	017 11 44	101	017 16 44	98	017 23 04	102	019 11 10	6
001 03 01	35	001 07 44	34	010 08 84	99	012 04 28	4	017 11 52	99	017 16 44	100	017 23 42	102	019 11 20	6
001 03 02	35	001 07 45	34	010 12 02	5	012 04 82	4	017 11 52	101	017 16 52	98	017 23 44	102	019 11 30	6
001 03 03	35	001 07 46	34	010 12 02	100	012 04 84	4	017 11 54	99	017 16 52	100	017 23 52	102	020 00 23	4
001 03 04	35	001 07 47	34	010 12 02	101	012 08 28	5	017 11 54	101	017 16 54	98	017 23 54	102	020 00 92	4
001 03 05	35	001 07 48	34	010 12 04	5	012 08 82	5	017 11 72	99	017 16 54	100	017 23 72	102	020 04 23	4
001 03 06	35	001 07 49	34	010 12 04	100	012 08 84	5	017 11 72	101	017 16 72	98	017 23 81	102	020 04 92	4
001 03 07	35	001 07 50	34	010 12 04	101	012 12 28	5	017 11 81	99	017 16 72	100	017 23 82	102	020 08 23	5
001 04 01	35	001 30 00	34	010 12 28	5	012 12 82	5	017 11 82	99	017 16 81	98	017 23 83	102	020 08 29	5
001 04 02	35	001 37 00	34	010 12 28	100	012 12 84	5	017 11 83	99	017 16 82	98	017 23 84	102	020 08 92	5
001 04 03	35	001 37 20	34	010 12 28	101	012 70 28	6	017 11 84	99	017 16 83	98	017 23 92	102	020 16 23	5
001 04 04	35	009 20 00	33	010 12 29	5	012 70 28	12	017 11 92	99	017 16 84	98	017 26 42	102	020 16 92	5
001 04 05	35	009 20 01	33	010 12 29	100	012 70 82	6	017 11 92	101	017 16 92	98	017 26 44	102	020 70 23	6
001 04 06	35	009 21 00	33	010 12 29	101	012 70 82	12	017 12 52	99	017 16 92	100	017 26 52	102	020 70 92	6
001 04 07	35	009 21 01	33	010 12 82	5	012 70 84	6	017 12 52	101	017 17 05	98	017 26 54	102	020 93 21	7
001 07 00	34	009 23 00	33	010 12 82	100	012 70 84	12	017 12 54	99	017 17 19	100	017 26 72	102	020 93 22	7
001 07 01	34	009 23 01	33	010 12 82	101	012 82 28	6	017 12 54	101	017 17 20	100	017 26 92	102	020 93 23	7
001 07 02	34	010 00 02	4	010 12 84	5	012 82 82	6	017 12 72	99	017 17 72	98	017 32 05	102	020 93 71	7
001 07 03	34	010 00 04	4	010 12 84	100	012 82 84	6	017 12 72	101	017 17 72	100	017 32 72	102	020 93 72	7
001 07 04	34	010 00 29	4	010 12 84	101	017 01 01	103	017 12 92	99	017 17 85	98	017 32 85	102	020 93 91	7
001 07 05	34	010 04 02	4	010 70 02	6	017 01 02	103	017 12 92	101	017 17 92	98	017 32 92	102	020 93 92	7
001 07 06	34	010 04 02	103	010 70 02	102	017 01 03	103	017 13 05	99	017 17 92	100	017 33 05	102	022 00 21	4
001 07 07	34	010 04 04	4	010 70 04	6	017 01 04	103	017 13 19	101	017 18 72	98	017 33 72	102	022 00 22	4
001 07 08	34	010 04 04	103	010 70 04	102	017 01 52	103	017 13 20	101	017 18 72	99	017 33 85	102	022 00 71	4
001 07 09	34	010 04 28	4	010 70 28	6	017 01 54	103	017 13 72	99	017 18 72	100	017 33 92	102	022 00 72	4
001 07 21	34	010 04 28	103	010 70 28	102	017 01 72	103	017 13 72	101	017 18 72	101	017 34 72	102	022 04 21	4
001 07 22	34	010 04 29	4	010 70 29	6	017 01 92	103	017 13 85	99	017 18 92	98	017 34 92	102	022 04 22	4
001 07 23	34	010 04 29	103	010 70 29	102	017 03 05	103	017 13 92	99	017 18 92	99	017 36 72	102	022 04 71	4
001 07 24	34	010 04 82	4	010 70 82	6	017 03 72	103	017 13 92	101	017 18 92	100	017 36 92	102	022 04 72	4
001 07 25	34	010 04 82	103	010 70 82	102	017 03 92	103	017 14 72	99	017 18 92	101	017 46 10	118	022 08 21	5
001 07 26	34	010 04 84	4	010 70 84	6	017 05 72	103	017 14 72	101	017 22 01	102	017 46 20	118	022 08 22	5
001 07 27	34	010 04 84	103	010 70 84	102	017 05 92	103	017 14 92	99	017 22 02	102	017 46 26	118	022 08 71	5
001 07 28	34	010 08 02	5	010 93 02	7	017 11 01	99	017 14 92	101	017 22 03	102	017 47 05	118	022 08 72	5
001 07 29	34	010 08 02	98	010 93 04	7	017 11 02	99	017 16 01	98	017 22 04	102	017 47 10	118	022 16 21	5

INDEX



Bestellnr.:	Seite	Bestellnr.:	Seite	Bestellnr.:	Seite	Bestellnr.:	Seite	Bestellnr.:	Seite	Bestellnr.:	Seite	Bestellnr.:	Seite	Bestellnr.:	Seite
022 16 22	5	026 60 26	8	030 47 00	11	031 47 84	11	040 15 03	22	046 71 00	18	049 44 00	21	073 02 00	28
022 16 71	5	026 66 00	8	030 48 01	13	031 49 02	13	040 15 04	22	046 71 01	18	049 45 00	21	073 03 00	28
022 16 72	5	026 66 26	8	030 48 02	13	031 49 82	13	040 15 05	22	046 72 00	18	050 60 00	23	074 15 01	28
022 70 21	6	026 68 00	9	030 49 00	13	031 55 02	11	040 15 06	22	046 72 01	18	050 60 10	23	074 15 02	28
022 70 22	6	026 68 26	9	030 49 01	13	031 55 82	11	040 15 07	22	046 73 00	18	050 61 00	23	074 16 01	28
022 70 71	6	026 80 00	9	030 49 02	13	032 14 02	4	040 15 08	22	046 73 01	18	051 50 00	24	074 16 02	28
022 70 72	6	026 80 26	9	030 49 82	13	032 20 02	4	040 15 09	22	046 81 00	18	051 50 10	24	074 17 01	28
022 72 21	6	026 82 00	9	030 49 84	13	032 26 02	5	040 15 21	22	046 81 01	18	051 51 00	24	074 17 02	28
022 72 22	6	026 82 26	9	030 55 00	11	032 28 02	14	040 15 22	22	046 82 00	18	051 60 00	24	075 50 00	30
022 72 71	6	026 88 00	13	030 62 00	11	032 28 52	14	040 15 23	22	046 82 01	18	051 60 10	24	075 51 00	30
022 72 72	6	026 88 26	13	030 65 00	11	032 28 54	14	040 15 24	22	046 83 00	18	051 61 00	24	075 60 00	30
022 89 21	12	027 47 01	8	030 66 00	11	032 47 02	14	040 15 51	22	046 83 01	18	053 50 01	23	076 57 00	28
022 89 22	12	027 47 02	8	031 11 02	4	032 67 02	6	040 15 52	22	047 61 00	18	053 50 02	23	077 01 00	29
022 89 23	12	027 47 21	8	031 11 02	103	032 67 52	6	040 15 53	22	047 62 00	18	053 51 00	23	077 02 00	29
022 89 71	12	027 47 22	8	031 16 02	10	032 67 54	6	040 15 60	22	047 63 00	18	054 01 01	25	077 04 00	29
022 89 72	12	027 57 01	8	031 16 02	98	032 68 02	5	040 15 61	22	047 80 00	19	054 01 02	25	077 31 00	29
022 89 92	12	027 57 02	8	031 16 02	100	032 68 52	5	040 16 00	22	047 80 01	19	054 02 01	25	077 71 00	29
023 00 04	4	027 57 21	8	031 16 02	102	032 68 54	5	040 16 01	22	047 81 00	19	054 02 02	25	077 72 00	29
023 00 24	4	027 57 22	8	031 16 82	10	033 24 02	4	040 16 02	22	047 81 01	19	054 21 01	25	078 33 00	15
023 00 84	4	027 61 01	7	031 16 82	98	033 42 02	6	040 16 03	22	047 82 00	19	054 21 02	25	078 33 01	15
023 04 04	4	027 61 01	8	031 16 82	100	033 46 02	5	040 16 04	22	047 82 01	19	054 31 01	25	078 34 00	15
023 04 24	4	027 61 02	7	031 16 82	102	033 47 02	14	040 16 05	22	047 83 00	19	054 31 02	25	078 34 01	15
023 04 84	4	027 61 02	8	031 17 02	10	033 57 02	6	040 16 06	22	047 83 01	19	057 10 00	25	078 34 02	15
023 08 04	5	027 61 21	8	031 17 02	98	033 57 02	14	040 16 07	22	048 51 00	21	057 20 00	25	078 41 00	29
023 08 24	5	027 61 22	8	031 17 02	100	033 58 02	5	040 16 08	22	048 52 00	21	057 20 01	25	078 42 00	29
023 08 84	5	027 67 01	8	031 17 02	102	033 58 02	14	040 16 09	22	048 53 00	21	060 10 00	26	078 51 00	30
023 16 04	5	027 67 02	8	031 17 04	10	033 60 02	4	040 16 21	22	048 54 00	21	060 20 00	26	078 52 00	30
023 16 24	5	027 67 21	8	031 17 04	98	033 60 02	14	040 16 22	22	048 55 00	21	060 55 00	26	078 70 00	29
023 16 84	5	027 67 22	8	031 17 04	100	033 89 02	13	040 16 23	22	048 56 00	21	061 10 00	26	078 81 00	30
023 47 04	8	027 69 01	9	031 17 04	102	033 97 12	13	040 16 24	22	049 01 00	21	061 20 00	26	078 82 00	30
023 47 24	8	027 69 02	9	031 17 82	10	033 97 22	13	040 16 51	22	049 02 00	21	061 55 00	26	081 20 00	31
023 47 84	8	027 69 21	9	031 17 82	98	035 08 02	14	040 16 52	22	049 03 00	21	063 50 00	26	081 22 01	31
023 70 04	6	027 69 22	9	031 17 82	100	035 08 32	14	040 16 53	22	049 04 00	21	063 88 00	27	081 22 02	31
023 70 24	6	027 81 01	9	031 17 82	102	035 80 00	15	044 69 00	17	049 05 00	21	063 89 00	27	081 30 00	31
023 70 84	6	027 81 02	9	031 17 84	10	035 85 00	15	044 69 01	17	049 21 00	21	067 40 00	27	081 32 00	31
023 72 04	6	027 81 21	9	031 17 84	98	038 14 00	15	044 70 00	17	049 22 00	21	067 40 01	27	081 50 00	31
023 72 24	6	027 81 22	9	031 17 84	100	038 28 00	16	044 70 01	17	049 23 00	21	067 41 01	27	081 50 88	31
023 72 84	6	027 83 01	9	031 17 84	102	038 30 00	16	044 72 00	17	049 24 00	21	067 41 02	27	083 20 00	33
023 93 04	7	027 83 02	9	031 21 82	4	038 31 00	16	044 72 01	17	049 25 00	21	067 50 00	27	083 30 00	33
023 93 24	7	027 83 21	9	031 21 82	103	038 34 00	16	044 72 05	17	049 31 00	21	067 60 00	27	084 00 01	32
023 93 84	7	027 83 22	9	031 25 02	10	038 35 00	16	044 72 06	17	049 32 00	21	071 01 00	28	084 00 02	32
026 46 00	8	030 12 13	118	031 25 82	10	038 60 00	15	044 74 00	17	049 33 00	21	071 02 00	28	084 00 10	32
026 46 26	8	030 13 13	118	031 44 02	10	038 60 01	15	044 74 01	17	049 34 00	21	071 03 00	28	084 01 00	32
026 56 00	8	030 16 00	10	031 44 02	11	038 60 02	15	044 75 00	17	049 35 00	21	072 01 00	28	085 71 00	32
026 56 26	8	030 17 00	10	031 44 82	10	040 15 00	22	044 75 01	17	049 41 00	21	072 02 00	28	087 30 00	32
026 60 00	7	030 25 00	10	031 44 82	11	040 15 01	22	044 75 05	17	049 42 00	21	072 03 00	28	087 31 00	32
026 60 00	8	030 44 00	10	031 47 82	11	040 15 02	22	044 75 06	17	049 43 00	21	073 01 00	28	090 12 11	125

INDEX

Bestellnr.:	Seite	Bestellnr.:	Seite	Bestellnr.:	Seite	Bestellnr.:	Seite	Bestellnr.:	Seite	Bestellnr.:	Seite	Bestellnr.:	Seite	Bestellnr.:	Seite
090 13 11	125	100 00 11	126	110 94 84	107	117 51 84	107	119 53 10	51	131 91 82	53	140 19 21	55	217 22 92	103
090 14 21	125	100 00 20	126	112 84 28	51	117 51 92	107	119 53 20	51	131 93 02	106	140 19 22	55	220 20 23	38
090 15 21	125	100 00 21	126	112 84 28	52	117 53 05	107	119 53 30	51	131 93 02	107	140 19 23	55	220 20 92	38
090 15 31	125	100 00 30	126	112 84 80	51	117 53 72	107	122 31 21	51	131 93 82	106	140 19 24	55	222 20 21	38
090 15 41	125	100 00 31	126	112 84 80	52	117 53 85	107	122 31 22	51	131 93 82	107	140 19 60	55	222 20 22	38
090 23 11	125	100 00 40	126	112 91 28	52	117 53 92	107	122 31 71	51	131 94 82	51	140 19 61	55	222 20 71	38
090 25 21	125	100 00 41	126	112 91 82	52	117 56 01	106	122 31 72	51	131 94 82	52	148 20 00	55	222 20 72	38
090 33 11	125	100 00 42	126	112 91 84	52	117 56 02	106	122 36 21	51	133 16 02	51	148 20 01	55	223 20 04	38
090 34 21	125	100 00 50	126	112 94 28	53	117 56 03	106	122 36 22	51	133 41 02	51	148 61 00	55	223 20 24	38
090 34 31	125	100 00 51	126	112 94 82	53	117 56 04	106	122 36 71	51	133 91 02	53	148 62 00	55	223 20 84	38
090 35 31	125	100 00 52	126	112 94 84	53	117 56 42	106	122 36 72	51	133 94 02	52	148 81 00	55	226 20 00	38
090 35 41	125	100 00 53	126	117 41 01	105	117 56 44	106	122 91 21	53	138 16 00	54	148 81 01	55	226 20 26	38
090 56 30	125	100 00 54	126	117 41 02	105	117 56 52	106	122 91 22	53	138 16 10	54	148 82 00	55	227 20 01	38
090 58 30	125	100 00 55	126	117 41 72	105	117 56 54	106	122 91 71	53	138 18 00	54	148 82 01	55	227 20 02	38
090 58 40	125	100 00 60	126	117 41 81	105	117 56 72	106	122 91 72	53	138 18 10	54	157 30 00	56	227 20 21	38
090 58 60	125	100 00 61	126	117 41 82	105	117 56 81	106	122 92 21	52	138 61 00	53	157 31 15	56	227 20 22	38
091 06 01	125	100 00 62	126	117 41 92	105	117 56 82	106	122 92 22	52	138 61 01	53	157 40 00	56	230 20 00	38
091 06 02	125	100 00 63	126	117 43 05	105	117 56 83	106	122 92 71	52	138 61 02	53	157 40 01	56	231 11 02	38
091 06 03	125	100 00 64	126	117 43 72	105	117 56 84	106	122 92 72	52	138 62 00	53	157 50 00	56	231 11 02	103
091 06 04	125	100 00 65	126	117 43 85	105	117 56 92	106	123 31 04	51	138 62 01	53	157 51 15	56	231 21 82	38
091 06 05	125	100 00 80	126	117 43 92	105	117 57 05	106	123 31 24	51	138 62 02	53	157 60 00	56	231 21 82	103
091 06 06	125	100 00 81	126	117 46 01	104	117 57 72	106	123 31 84	51	140 17 00	54	157 60 01	56	235 80 00	38
091 24 15	125	100 00 83	126	117 46 02	104	117 57 85	106	123 36 04	51	140 17 01	54	182 40 00	57	260 20 00	39
091 24 16	125	100 00 84	126	117 46 72	104	117 57 92	106	123 36 24	51	140 17 02	54	182 40 81	57	261 20 00	39
091 24 35	125	100 00 90	126	117 46 81	104	117 58 72	106	123 36 84	51	140 17 03	54	182 42 01	57	281 60 00	39
091 24 40	125	100 00 91	126	117 46 82	104	117 58 72	107	123 85 04	52	140 17 04	54	182 42 81	57	281 62 00	39
091 24 45	125	100 00 93	126	117 46 92	104	117 58 92	106	123 85 24	52	140 17 05	54	182 60 00	57	282 50 00	39
091 24 50	125	100 00 94	126	117 47 05	104	117 58 92	107	123 85 84	52	140 17 06	54	190 58 40	126	282 50 88	39
091 24 60	125	110 84 00	104	117 47 72	104	117 60 00	120	123 91 04	53	140 17 07	54	190 58 60	126	290 12 11	125
091 25 16	125	110 84 00	105	117 47 85	104	117 60 50	120	123 91 24	53	140 17 08	54	190 58 80	126	290 13 11	125
091 25 20	125	110 84 28	104	117 47 92	104	117 61 00	120	123 91 84	53	140 17 09	54	210 20 02	38	290 14 21	125
091 25 40	125	110 84 28	105	117 48 72	104	117 61 50	120	123 92 04	52	140 17 21	54	210 20 04	38	290 15 21	125
091 25 50	125	110 84 29	104	117 48 72	105	119 23 10	51	123 92 24	52	140 17 22	54	210 20 28	38	290 15 31	125
091 26 02	124	110 84 29	105	117 48 92	104	119 23 20	51	123 92 84	52	140 17 23	54	210 20 29	38	290 23 11	125
091 26 04	124	110 84 80	104	117 48 92	105	119 23 30	51	126 84 00	52	140 17 24	54	210 20 82	38	290 33 11	125
091 36 04	125	110 84 80	105	117 51 01	107	119 24 10	52	126 84 26	52	140 17 60	54	210 20 84	38	290 34 21	125
091 36 05	125	110 94 02	106	117 51 02	107	119 24 20	52	127 85 01	52	140 17 61	54	217 12 01	103	290 34 31	125
091 36 06	125	110 94 02	107	117 51 03	107	119 24 30	52	127 85 02	52	140 19 00	55	217 12 02	103	290 35 30	50
091 36 37	125	110 94 04	106	117 51 04	107	119 24 50	52	127 85 21	52	140 19 01	55	217 12 03	103	290 35 31	125
091 36 52	125	110 94 04	107	117 51 42	107	119 24 60	52	127 85 22	52	140 19 02	55	217 12 04	103	290 35 40	50
091 36 72	125	110 94 28	106	117 51 44	107	119 24 70	52	130 60 13	120	140 19 03	55	217 12 52	103	290 35 45	50
091 36 80	125	110 94 28	107	117 51 52	107	119 29 10	52	130 61 13	120	140 19 04	55	217 12 54	103	290 58 30	125
091 37 00	125	110 94 29	106	117 51 54	107	119 29 20	52	131 20 02	120	140 19 05	55	217 12 72	103	291 06 01	125
091 37 02	125	110 94 29	107	117 51 72	107	119 29 30	52	131 20 82	120	140 19 06	55	217 12 92	103	291 06 02	125
091 38 06	125	110 94 82	106	117 51 81	107	119 33 10	53	131 21 00	120	140 19 07	55	217 20 92	103	291 06 03	125
091 38 08	125	110 94 82	107	117 51 82	107	119 33 20	53	131 21 80	120	140 19 08	55	217 22 05	103	291 06 04	125
100 00 10	126	110 94 84	106	117 51 83	107	119 33 30	53	131 91 82	51	140 19 09	55	217 22 72	103	291 06 05	125

INDEX



Bestellnr.:	Seite	Bestellnr.:	Seite	Bestellnr.:	Seite	Bestellnr.:	Seite	Bestellnr.:	Seite	Bestellnr.:	Seite	Bestellnr.:	Seite	Bestellnr.:	Seite
291 06 06	125	310 12 82	66	310 94 29	63	317 11 54	99	317 16 44	100	317 47 85	104	317 61 72	109	319 55 20	61
291 24 15	125	310 12 82	100	310 94 29	106	317 11 54	101	317 16 52	98	317 47 92	104	317 61 92	109	319 55 30	61
291 24 16	125	310 12 82	101	310 94 29	107	317 11 72	99	317 16 52	100	317 48 72	104	317 63 05	109	319 62 50	60
291 24 35	125	310 12 84	66	310 94 82	106	317 11 72	101	317 16 54	98	317 48 72	105	317 63 72	109	319 62 60	60
291 24 40	125	310 12 84	100	310 94 82	107	317 11 81	99	317 16 54	100	317 48 92	104	317 63 92	109	319 62 70	60
291 24 45	125	310 12 84	101	310 94 84	106	317 11 82	99	317 16 72	98	317 48 92	105	317 66 00	109	319 65 10	61
291 24 50	125	310 70 02	66	310 94 84	107	317 11 83	99	317 16 72	100	317 51 01	107	317 66 03	109	319 65 20	61
291 24 60	125	310 70 04	66	312 84 28	58	317 11 84	99	317 16 81	98	317 51 02	107	317 66 04	109	319 65 30	61
291 25 30	50	310 70 28	66	312 84 28	59	317 11 92	99	317 16 82	98	317 51 03	107	317 66 52	109	319 66 50	62
291 25 35	50	310 70 29	66	312 84 80	58	317 11 92	101	317 16 83	98	317 51 04	107	317 66 54	109	319 66 60	62
291 25 40	50	310 70 82	66	312 84 80	59	317 12 52	99	317 16 84	98	317 51 42	107	317 66 72	109	319 66 70	62
291 25 50	50	310 70 84	66	312 85 28	59	317 12 52	101	317 16 92	98	317 51 44	107	317 66 92	109	320 08 21	66
291 25 50	125	310 84 00	58	312 85 28	60	317 12 54	99	317 16 92	100	317 51 52	107	317 67 05	109	320 08 23	66
291 37 00	125	310 84 00	104	312 85 28	61	317 12 54	101	317 17 05	98	317 51 54	107	317 67 72	109	320 08 91	66
291 37 02	125	310 84 00	105	312 85 80	59	317 12 72	99	317 17 19	100	317 51 72	107	317 67 92	109	320 08 92	66
291 38 06	125	310 84 28	58	312 85 80	60	317 12 72	101	317 17 20	100	317 51 83	107	317 68 72	109	320 31 23	58
291 38 08	125	310 84 28	104	312 85 80	61	317 12 92	99	317 17 72	98	317 51 84	107	317 68 92	109	320 31 92	58
310 08 02	66	310 84 28	105	312 87 28	60	317 12 92	101	317 17 72	100	317 51 92	107	317 84 10	118	320 32 23	61
310 08 02	98	310 84 29	58	312 87 80	60	317 13 05	99	317 17 85	98	317 53 05	107	317 84 20	118	320 32 72	109
310 08 02	99	310 84 29	104	312 91 28	62	317 13 19	101	317 17 92	98	317 53 72	107	317 85 05	118	320 32 92	61
310 08 04	66	310 84 29	105	312 91 82	62	317 13 20	101	317 17 92	100	317 53 85	107	317 85 10	118	320 32 92	109
310 08 04	98	310 84 80	58	312 91 84	62	317 13 72	99	317 18 72	98	317 53 92	107	317 85 12	118	320 35 21	59
310 08 04	99	310 84 80	104	312 94 28	63	317 13 72	101	317 18 72	99	317 56 01	106	319 23 10	58	320 35 22	59
310 08 28	66	310 84 80	105	312 94 82	63	317 13 85	99	317 18 72	100	317 56 02	106	319 23 20	58	320 35 23	59
310 08 28	98	310 85 00	59	312 94 84	63	317 13 92	99	317 18 72	101	317 56 03	106	319 23 30	58	320 35 71	59
310 08 28	99	310 85 29	59	317 04 00	118	317 13 92	101	317 18 92	98	317 56 04	106	319 24 10	59	320 35 72	59
310 08 29	66	310 89 00	61	317 04 05	118	317 14 00	118	317 18 92	99	317 56 42	106	319 24 20	59	320 35 92	59
310 08 29	98	310 89 00	109	317 04 50	118	317 14 50	118	317 18 92	100	317 56 44	106	319 24 30	59	320 36 23	58
310 08 29	99	310 89 28	61	317 04 55	118	317 14 72	99	317 18 92	101	317 56 52	106	319 24 50	59	320 36 92	58
310 08 82	66	310 89 28	62	317 11 01	99	317 14 72	101	317 41 01	105	317 56 54	106	319 24 60	59	320 70 21	66
310 08 82	98	310 89 28	109	317 11 02	99	317 14 92	99	317 41 02	105	317 56 72	106	319 24 70	59	320 70 23	66
310 08 82	99	310 89 29	61	317 11 03	99	317 14 92	101	317 41 72	105	317 56 83	106	319 25 10	59	320 70 91	66
310 08 84	66	310 89 29	109	317 11 04	99	317 16 01	98	317 41 81	105	317 56 84	106	319 25 20	59	320 70 92	66
310 08 84	98	310 89 80	61	317 11 11	101	317 16 02	98	317 41 82	105	317 56 92	106	319 25 30	59	320 91 23	63
310 08 84	99	310 89 80	62	317 11 12	101	317 16 03	98	317 41 92	105	317 57 05	106	319 26 50	60	320 91 92	63
310 12 02	66	310 89 80	109	317 11 13	101	317 16 04	98	317 43 05	105	317 57 72	106	319 26 60	60	320 92 23	62
310 12 02	100	310 91 02	62	317 11 14	101	317 16 11	100	317 43 72	105	317 57 85	106	319 26 70	60	320 92 92	62
310 12 02	101	310 91 04	62	317 11 15	101	317 16 12	100	317 43 85	105	317 57 92	106	319 29 10	62	322 30 21	61
310 12 04	66	310 91 29	62	317 11 16	101	317 16 13	100	317 43 92	105	317 58 72	106	319 29 20	62	322 30 22	61
310 12 04	100	310 94 02	63	317 11 17	101	317 16 14	100	317 46 01	104	317 58 72	107	319 29 30	62	322 30 71	61
310 12 04	101	310 94 02	106	317 11 18	101	317 16 15	100	317 46 02	104	317 58 92	106	319 33 10	63	322 30 72	61
310 12 28	66	310 94 02	107	317 11 42	99	317 16 16	100	317 46 72	104	317 58 92	107	319 33 20	63	322 31 21	58
310 12 28	100	310 94 04	63	317 11 42	101	317 16 17	100	317 46 81	104	317 61 00	109	319 33 30	63	322 31 22	58
310 12 28	101	310 94 04	106	317 11 44	99	317 16 18	100	317 46 82	104	317 61 03	109	319 53 10	58	322 31 71	58
310 12 29	66	310 94 04	107	317 11 44	101	317 16 42	98	317 46 92	104	317 61 04	109	319 53 20	58	322 31 72	58
310 12 29	100	310 94 28	106	317 11 52	99	317 16 42	100	317 47 05	104	317 61 52	109	319 53 30	58	322 32 21	61
310 12 29	101	310 94 28	107	317 11 52	101	317 16 44	98	317 47 72	104	317 61 54	109	319 55 10	61	322 32 22	61

Bestellnr.:	Seite	Bestellnr.:	Seite	Bestellnr.:	Seite	Bestellnr.:	Seite	Bestellnr.:	Seite	Bestellnr.:	Seite	Bestellnr.:	Seite	Bestellnr.:	Seite
322 32 71	61	326 84 26	59	331 93 02	106	348 51 00	68	410 04 29	103	410 85 80	108	417 01 04	103	417 13 19	101
322 32 72	61	326 86 10	60	331 93 02	107	348 52 00	68	410 04 82	103	410 91 02	40	417 01 52	103	417 13 20	101
322 36 21	58	326 86 10	62	331 93 82	106	348 53 00	68	410 04 84	103	410 91 04	40	417 01 54	103	417 13 72	99
322 36 22	58	326 86 20	60	331 93 82	107	348 54 00	68	410 08 02	98	410 91 29	40	417 01 72	103	417 13 72	101
322 36 71	58	326 86 20	62	332 05 72	59	348 55 00	68	410 08 02	99	410 94 02	40	417 01 92	103	417 13 85	99
322 36 72	58	326 86 26	60	332 36 02	58	348 56 00	68	410 08 04	98	410 94 02	106	417 03 05	103	417 13 92	99
322 91 21	63	326 86 26	62	333 16 02	58	348 57 00	68	410 08 04	99	410 94 02	107	417 03 72	103	417 13 92	101
322 91 22	63	326 86 27	60	333 41 02	58	348 58 00	68	410 08 28	98	410 94 04	40	417 03 92	103	417 14 72	99
322 91 71	63	326 86 27	62	335 85 00	67	349 31 00	69	410 08 28	99	410 94 04	106	417 05 72	103	417 14 72	101
322 91 72	63	327 57 01	67	338 24 00	64	349 32 00	69	410 08 29	98	410 94 04	107	417 05 92	103	417 14 92	99
322 92 21	62	327 57 02	67	338 61 00	63	349 33 00	69	410 08 29	99	410 94 28	40	417 11 01	99	417 14 92	101
322 92 22	62	327 57 21	67	338 61 01	63	349 34 00	69	410 08 82	98	410 94 28	106	417 11 02	99	417 16 01	98
322 92 71	62	327 57 22	67	338 62 00	63	349 35 00	69	410 08 82	99	410 94 28	107	417 11 03	99	417 16 02	98
322 92 72	62	327 85 01	59	338 62 01	63	357 31 15	63	410 08 84	98	410 94 29	40	417 11 04	99	417 16 03	98
323 30 04	61	327 85 02	59	340 16 00	69	357 51 15	63	410 08 84	99	410 94 29	106	417 11 11	101	417 16 04	98
323 30 24	61	327 85 21	59	340 16 01	69	382 40 00	65	410 12 02	100	410 94 29	107	417 11 12	101	417 16 11	100
323 30 84	61	327 85 22	59	340 16 02	69	382 40 81	65	410 12 02	101	410 94 82	40	417 11 13	101	417 16 12	100
323 31 04	58	327 87 01	60	340 16 03	69	382 42 01	65	410 12 04	100	410 94 82	106	417 11 14	101	417 16 13	100
323 31 24	58	327 87 01	62	340 16 04	69	382 42 81	65	410 12 04	101	410 94 82	107	417 11 15	101	417 16 14	100
323 31 84	58	327 87 02	60	340 16 05	69	382 60 00	65	410 12 28	100	410 94 84	40	417 11 16	101	417 16 15	100
323 32 04	61	327 87 02	62	340 16 06	69	382 70 00	65	410 12 28	101	410 94 84	106	417 11 17	101	417 16 16	100
323 32 24	61	327 87 21	60	340 16 07	69	390 12 11	125	410 12 29	100	410 94 84	107	417 11 18	101	417 16 17	100
323 32 84	61	327 87 21	62	340 16 08	69	390 13 11	125	410 12 29	101	412 26 28	41	417 11 42	99	417 16 18	100
323 35 04	59	327 87 22	60	340 16 09	69	390 14 21	125	410 12 82	100	412 26 82	41	417 11 42	101	417 16 42	98
323 35 24	59	327 87 22	62	340 16 21	69	390 15 21	125	410 12 82	101	412 26 84	41	417 11 44	99	417 16 42	100
323 35 84	59	330 16 00	67	340 16 22	69	390 15 31	125	410 12 84	100	412 84 28	42	417 11 44	101	417 16 44	98
323 36 04	58	330 25 00	67	340 16 23	69	390 33 11	125	410 12 84	101	412 84 28	44	417 11 52	99	417 16 44	100
323 36 24	58	330 30 00	118	340 16 24	69	390 34 21	125	410 26 02	41	412 84 80	42	417 11 52	101	417 16 52	98
323 36 84	58	330 31 00	118	340 16 51	69	390 34 31	125	410 26 04	41	412 84 80	44	417 11 54	99	417 16 52	100
323 85 04	59	331 16 02	67	340 16 52	69	390 35 31	125	410 26 29	41	412 85 28	43	417 11 54	101	417 16 54	98
323 85 24	59	331 16 02	98	340 16 53	69	391 06 01	125	410 84 00	42	412 85 28	44	417 11 72	99	417 16 54	100
323 85 84	59	331 16 02	100	340 16 60	69	391 06 02	125	410 84 00	104	412 85 80	43	417 11 72	101	417 16 72	98
323 87 04	60	331 16 82	67	340 16 61	69	391 06 03	125	410 84 00	105	412 85 80	44	417 11 81	99	417 16 72	100
323 87 04	62	331 16 82	98	344 72 00	68	391 06 04	125	410 84 28	42	412 86 28	43	417 11 82	99	417 16 81	98
323 87 24	60	331 16 82	100	344 72 01	68	391 06 05	125	410 84 28	104	412 86 80	43	417 11 83	99	417 16 82	98
323 87 24	62	331 17 02	98	344 72 05	68	391 06 06	125	410 84 28	105	412 91 28	40	417 11 84	99	417 16 83	98
323 87 84	60	331 17 02	100	346 61 00	64	391 24 40	125	410 84 29	42	412 91 82	40	417 11 92	99	417 16 84	98
323 87 84	62	331 17 04	98	346 62 00	64	391 24 45	125	410 84 29	104	412 91 84	40	417 11 92	101	417 16 92	98
323 91 04	63	331 17 04	100	347 61 00	68	391 24 50	125	410 84 29	105	412 92 28	41	417 12 52	99	417 16 92	100
323 91 24	63	331 17 82	98	347 62 00	68	391 24 60	125	410 84 80	42	412 92 82	41	417 12 52	101	417 17 05	98
323 91 84	63	331 17 82	100	347 63 00	68	391 25 40	125	410 84 80	104	412 92 84	41	417 12 54	99	417 17 19	100
323 92 04	62	331 17 84	98	347 81 00	68	391 25 45	125	410 84 80	105	412 94 28	40	417 12 54	101	417 17 20	100
323 92 24	62	331 17 84	100	347 81 01	68	391 37 00	125	410 85 00	43	412 94 82	40	417 12 72	99	417 17 72	98
323 92 84	62	331 25 02	67	347 91 00	69	391 37 02	125	410 85 00	108	412 94 84	40	417 12 72	101	417 17 72	100
326 56 00	67	331 25 82	67	347 94 00	69	410 04 02	103	410 85 28	108	417 01 01	103	417 12 92	99	417 17 85	98
326 56 26	67	331 30 02	109	348 20 00	64	410 04 04	103	410 85 29	43	417 01 02	103	417 12 92	101	417 17 92	98
326 84 00	59	331 30 82	109	348 20 01	64	410 04 28	103	410 85 29	108	417 01 03	103	417 13 05	99	417 17 92	100

INDEX



Bestellnr.:	Seite	Bestellnr.:	Seite	Bestellnr.:	Seite	Bestellnr.:	Seite	Bestellnr.:	Seite	Bestellnr.:	Seite	Bestellnr.:	Seite	Bestellnr.:	Seite
417 18 72	98	417 51 04	107	417 85 00	108	419 53 20	42	423 26 24	41	427 95 01	45	431 93 04	106	440 17 21	47
417 18 72	99	417 51 42	107	417 85 03	108	419 53 30	42	423 26 84	41	427 95 02	45	431 93 04	107	440 17 22	47
417 18 72	100	417 51 44	107	417 85 04	108	420 26 23	41	423 30 04	43	427 95 21	45	431 93 82	45	440 17 23	47
417 18 72	101	417 51 52	107	417 85 05	119	420 26 92	41	423 30 24	43	427 95 22	45	431 93 82	106	440 17 24	47
417 18 92	98	417 51 54	107	417 85 10	119	420 31 23	42	423 30 84	43	427 99 01	45	431 93 82	107	448 20 00	48
417 18 92	99	417 51 72	107	417 85 12	119	420 31 92	42	423 31 04	42	427 99 02	45	431 93 83	45	448 20 01	48
417 18 92	100	417 51 81	107	417 85 14	119	420 35 21	43	423 31 24	42	427 99 21	45	431 93 83	106	448 61 00	48
417 18 92	101	417 51 82	107	417 85 52	108	420 35 22	43	423 31 84	42	427 99 22	45	431 93 83	107	448 62 00	48
417 33 72	108	417 51 83	107	417 85 54	108	420 35 23	43	423 35 04	43	430 18 13	119	431 93 84	45	448 65 00	48
417 33 92	108	417 51 84	107	417 85 72	108	420 35 71	43	423 35 24	43	430 19 13	119	431 93 84	106	448 65 01	48
417 35 00	108	417 51 92	107	417 85 92	108	420 35 72	43	423 35 84	43	430 20 00	45	431 93 84	107	448 81 00	48
417 35 03	108	417 53 05	107	417 86 05	108	420 35 92	43	423 36 04	42	430 60 13	119	431 94 82	42	448 81 01	48
417 35 04	108	417 53 72	107	417 86 72	108	420 36 23	42	423 36 24	42	430 61 13	119	432 05 72	43	448 82 00	48
417 35 05	108	417 53 85	107	417 86 92	108	420 36 92	42	423 36 84	42	430 91 00	45	432 05 92	43	448 82 01	48
417 35 52	108	417 53 92	107	417 94 00	119	420 91 23	40	423 85 04	44	430 93 00	45	432 06 72	43	457 30 00	46
417 35 54	108	417 56 01	106	417 94 05	119	420 91 92	40	423 85 24	44	431 16 02	98	432 06 92	43	457 31 15	46
417 35 72	108	417 56 02	106	419 21 10	41	420 92 23	40	423 85 84	44	431 16 02	100	432 36 02	42	457 40 00	46
417 35 92	108	417 56 03	106	419 21 20	41	420 92 92	40	423 87 04	44	431 16 82	98	432 61 02	42	457 40 01	46
417 38 72	108	417 56 04	106	419 21 30	41	422 26 21	41	423 87 24	44	431 16 82	100	432 93 02	40	457 50 00	46
417 38 92	108	417 56 42	106	419 23 10	42	422 26 22	41	423 87 84	44	431 17 02	98	432 96 02	40	457 51 15	46
417 41 01	105	417 56 44	106	419 23 20	42	422 26 71	41	423 91 04	40	431 17 02	100	433 16 02	42	457 60 00	46
417 41 02	105	417 56 52	106	419 23 30	42	422 26 72	41	423 91 04	41	431 17 04	98	433 41 02	42	457 60 01	46
417 41 72	105	417 56 54	106	419 24 10	44	422 30 21	43	423 91 24	40	431 17 04	100	433 91 02	40	474 16 01	37
417 41 81	105	417 56 72	106	419 24 20	44	422 30 22	43	423 91 24	41	431 17 82	98	433 91 02	41	474 16 02	37
417 41 82	105	417 56 81	106	419 24 30	44	422 30 71	43	423 91 84	40	431 17 82	100	433 91 82	42	474 17 00	46
417 41 92	105	417 56 82	106	419 24 50	44	422 30 72	43	423 91 84	41	431 17 84	98	433 94 02	40	476 57 00	37
417 43 05	105	417 56 83	106	419 24 60	44	422 31 21	42	423 92 04	40	431 17 84	100	435 85 00	37	477 01 00	37
417 43 72	105	417 56 84	106	419 24 70	44	422 31 22	42	423 92 24	40	431 20 00	119	438 16 00	47	477 02 00	37
417 43 85	105	417 56 92	106	419 25 10	43	422 31 71	42	423 92 84	40	431 20 02	45	438 16 10	47	478 42 00	37
417 43 92	105	417 57 05	106	419 25 20	43	422 31 72	42	426 84 00	44	431 20 02	108	438 18 00	47	478 70 00	37
417 46 01	104	417 57 72	106	419 25 30	43	422 36 21	42	426 84 26	44	431 20 02	119	438 18 10	47	482 20 00	49
417 46 02	104	417 57 85	106	419 26 10	44	422 36 22	42	426 86 10	44	431 20 80	119	438 61 00	48	482 22 01	49
417 46 72	104	417 57 92	106	419 26 20	44	422 36 71	42	426 86 20	44	431 20 82	45	438 61 01	48	482 22 02	49
417 46 81	104	417 58 72	106	419 26 30	44	422 36 72	42	426 86 26	44	431 20 82	108	438 61 02	48	482 40 00	49
417 46 82	104	417 58 72	107	419 27 10	43	422 91 21	40	426 86 27	44	431 20 82	119	438 62 00	48	482 40 81	49
417 46 92	104	417 58 92	106	419 27 20	43	422 91 21	41	426 94 00	45	431 21 00	45	438 62 01	48	482 42 01	49
417 47 05	104	417 58 92	107	419 27 30	43	422 91 22	40	426 94 26	45	431 21 00	108	438 62 02	48	482 42 81	49
417 47 72	104	417 60 00	119	419 29 10	40	422 91 22	41	426 98 00	45	431 21 80	45	440 17 00	47	482 50 00	50
417 47 85	104	417 60 50	119	419 29 20	40	422 91 71	40	426 98 26	45	431 21 80	108	440 17 01	47	482 60 00	50
417 47 92	104	417 61 00	119	419 29 30	40	422 91 71	41	427 85 01	44	431 91 82	45	440 17 02	47	482 70 00	50
417 48 72	104	417 61 50	119	419 31 10	41	422 91 72	40	427 85 02	44	431 93 02	45	440 17 03	47	485 73 00	46
417 48 72	105	417 84 00	119	419 31 20	41	422 91 72	41	427 85 21	44	431 93 02	106	440 17 04	47	510 84 00	70
417 48 92	104	417 84 05	119	419 31 30	41	422 92 21	40	427 85 22	44	431 93 02	107	440 17 05	47	510 84 00	112
417 48 92	105	417 84 10	119	419 33 10	40	422 92 22	40	427 87 01	44	431 93 03	45	440 17 06	47	510 84 00	114
417 51 01	107	417 84 20	119	419 33 20	40	422 92 71	40	427 87 02	44	431 93 03	106	440 17 07	47	510 84 00	115
417 51 02	107	417 84 50	119	419 33 30	40	422 92 72	40	427 87 21	44	431 93 03	107	440 17 08	47	510 84 28	112
417 51 03	107	417 84 55	119	419 53 10	42	423 26 04	41	427 87 22	44	431 93 04	45	440 17 09	47	510 84 28	114

Bestellnr.:	Seite	Bestellnr.:	Seite	Bestellnr.:	Seite	Bestellnr.:	Seite	Bestellnr.:	Seite	Bestellnr.:	Seite	Bestellnr.:	Seite	Bestellnr.:	Seite
510 84 28	115	512 84 28	71	517 37 72	114	517 48 92	115	517 61 15	110	517 67 72	110	519 53 10	70	519 73 30	79
510 84 29	70	512 84 80	70	517 37 92	114	517 49 00	112	517 61 17	110	517 67 72	111	519 53 20	70	519 74 10	79
510 84 29	112	512 84 80	71	517 38 72	113	517 49 03	112	517 61 18	110	517 67 92	110	519 53 30	70	519 74 20	79
510 84 29	114	512 85 28	72	517 38 92	113	517 49 04	112	517 61 52	110	517 67 92	111	519 56 10	71	519 74 30	79
510 84 29	115	512 85 80	72	517 42 01	117	517 49 52	112	517 61 52	111	517 68 72	110	519 56 20	71	519 75 10	80
510 84 80	112	512 87 28	73	517 42 02	117	517 49 54	112	517 61 54	110	517 68 72	111	519 56 30	71	519 75 20	80
510 84 80	114	512 87 28	74	517 42 03	117	517 49 72	112	517 61 54	111	517 68 92	110	519 61 10	73	519 75 30	80
510 84 80	115	512 87 80	73	517 42 04	117	517 49 92	112	517 61 72	110	517 68 92	111	519 61 20	73	519 76 10	80
510 85 00	72	512 87 80	74	517 42 10	121	517 51 01	116	517 61 72	111	517 71 00	114	519 61 30	73	519 76 20	80
510 85 00	113	512 95 28	77	517 42 20	121	517 51 02	116	517 61 92	110	517 71 03	114	519 62 10	73	519 76 30	80
510 85 28	113	512 95 80	77	517 42 52	117	517 51 03	116	517 61 92	111	517 71 04	114	519 62 20	73	520 31 23	70
510 85 29	72	512 96 28	78	517 42 54	117	517 51 04	116	517 62 00	115	517 71 52	114	519 62 30	73	520 31 92	70
510 85 29	113	512 96 80	78	517 42 72	117	517 51 52	116	517 62 03	115	517 71 54	114	519 62 50	74	520 32 23	74
510 85 80	113	512 97 28	79	517 42 92	117	517 51 54	116	517 62 04	115	517 71 72	114	519 62 60	74	520 32 23	76
510 88 00	74	512 97 80	79	517 43 05	121	517 51 72	116	517 62 52	115	517 71 92	114	519 62 70	74	520 32 72	110
510 88 00	110	512 98 28	80	517 43 10	121	517 51 92	116	517 62 54	115	517 73 05	114	519 63 10	74	520 32 72	111
510 88 28	74	512 98 80	80	517 43 12	121	517 53 05	116	517 62 72	115	517 73 72	114	519 63 20	74	520 32 92	74
510 88 28	75	517 08 00	121	517 43 72	112	517 53 05	117	517 62 92	115	517 73 92	114	519 63 30	74	520 32 92	76
510 88 28	110	517 08 05	121	517 43 72	115	517 53 72	116	517 63 05	111	517 79 72	114	519 64 10	75	520 32 92	110
510 88 29	74	517 08 50	121	517 43 92	112	517 53 72	117	517 63 20	110	517 79 92	114	519 64 20	75	520 32 92	111
510 88 29	110	517 08 55	121	517 43 92	115	517 53 85	116	517 63 72	110	517 84 10	122	519 64 30	75	520 35 21	72
510 88 80	74	517 09 00	121	517 44 01	117	517 53 85	117	517 63 72	111	517 84 20	122	519 64 50	75	520 35 22	72
510 88 80	75	517 09 05	121	517 44 02	117	517 53 92	116	517 63 92	110	517 85 00	113	519 64 60	75	520 35 23	72
510 88 80	110	517 09 50	121	517 44 03	117	517 53 92	117	517 63 92	111	517 85 03	113	519 64 70	75	520 35 71	72
510 89 00	76	517 09 55	121	517 44 04	117	517 56 01	116	517 65 00	115	517 85 04	113	519 65 10	76	520 35 72	72
510 89 00	111	517 18 00	121	517 44 52	117	517 56 02	116	517 65 03	115	517 85 05	122	519 65 20	76	520 35 92	72
510 89 28	76	517 18 50	121	517 44 54	117	517 56 03	116	517 65 04	115	517 85 10	122	519 65 30	76	520 36 23	70
510 89 28	77	517 19 00	121	517 44 72	117	517 56 04	116	517 65 52	115	517 85 12	122	519 66 10	76	520 36 92	70
510 89 28	111	517 19 50	121	517 44 92	117	517 56 52	116	517 65 54	115	517 85 52	113	519 66 20	76	522 19 21	78
510 89 29	76	517 33 72	113	517 45 00	112	517 56 54	116	517 65 72	115	517 85 54	113	519 66 30	76	522 19 21	79
510 89 29	111	517 33 92	113	517 45 03	112	517 56 72	116	517 65 92	115	517 85 72	113	519 66 50	77	522 19 22	78
510 89 80	76	517 35 00	113	517 45 04	112	517 56 92	116	517 66 00	111	517 85 92	113	519 66 60	77	522 19 22	79
510 89 80	77	517 35 03	113	517 45 05	112	517 57 05	116	517 66 03	111	517 86 05	113	519 66 70	77	522 19 71	78
510 89 80	111	517 35 04	113	517 45 05	115	517 57 05	117	517 66 04	111	517 86 72	113	519 67 10	77	522 19 71	79
510 94 02	116	517 35 05	113	517 45 52	112	517 57 72	116	517 66 15	110	517 86 92	113	519 67 20	77	522 19 72	78
510 94 02	117	517 35 52	113	517 45 54	112	517 57 72	117	517 66 17	110	519 23 10	70	519 67 30	77	522 19 72	79
510 94 04	116	517 35 54	113	517 45 72	112	517 57 85	116	517 66 18	110	519 23 20	70	519 68 10	77	522 20 21	80
510 94 04	117	517 35 72	113	517 45 92	112	517 57 85	117	517 66 52	110	519 23 30	70	519 68 20	77	522 20 22	80
510 94 28	116	517 35 92	113	517 47 05	112	517 57 92	116	517 66 52	111	519 24 10	71	519 68 30	77	522 20 71	80
510 94 28	117	517 36 00	114	517 47 05	115	517 57 92	117	517 66 54	110	519 24 20	71	519 71 10	78	522 20 72	80
510 94 29	116	517 36 03	114	517 47 72	112	517 58 72	116	517 66 54	111	519 24 30	71	519 71 20	78	522 31 21	70
510 94 29	117	517 36 04	114	517 47 72	115	517 58 72	117	517 66 72	110	519 25 10	72	519 71 30	78	522 31 22	70
510 94 82	116	517 36 52	114	517 47 92	112	517 58 92	116	517 66 72	111	519 25 20	72	519 72 10	78	522 31 71	70
510 94 82	117	517 36 54	114	517 47 92	115	517 58 92	117	517 66 92	110	519 25 30	72	519 72 20	78	522 31 72	70
510 94 84	116	517 36 72	114	517 48 72	112	517 61 00	111	517 66 92	111	519 26 10	72	519 72 30	78	522 32 21	73
510 94 84	117	517 36 92	114	517 48 72	115	517 61 03	111	517 67 05	111	519 26 20	72	519 73 10	79	522 32 21	74
512 84 28	70	517 37 05	114	517 48 92	112	517 61 04	111	517 67 20	110	519 26 30	72	519 73 20	79	522 32 21	76

INDEX



Bestellnr.:	Seite	Bestellnr.:	Seite	Bestellnr.:	Seite	Bestellnr.:	Seite	Bestellnr.:	Seite	Bestellnr.:	Seite	Bestellnr.:	Seite	Bestellnr.:	Seite
522 32 22	73	523 36 84	70	526 40 00	78	527 41 01	79	527 87 22	75	531 40 80	112	533 11 12	82	540 18 04	88
522 32 22	74	523 37 04	77	526 40 00	79	527 41 01	80	527 87 22	77	531 41 00	70	533 11 22	82	540 18 05	88
522 32 22	76	523 37 24	77	526 40 00	80	527 41 02	73	530 40 00	121	531 41 00	112	533 12 00	82	540 18 06	88
522 32 71	73	523 37 84	77	526 40 06	77	527 41 02	75	530 41 00	121	531 41 80	70	533 12 12	82	540 18 07	88
522 32 71	74	523 41 04	73	526 40 06	78	527 41 02	76	530 50 00	81	531 41 80	81	533 12 22	82	540 18 08	88
522 32 71	76	523 41 04	75	526 40 06	79	527 41 02	77	530 51 01	81	531 41 80	112	533 13 12	81	540 18 09	88
522 32 72	73	523 41 04	76	526 40 06	80	527 41 02	78	530 51 02	81	531 71 00	114	533 13 22	81	540 18 21	88
522 32 72	74	523 41 04	77	526 40 10	73	527 41 02	79	530 71 00	122	531 71 00	117	535 86 00	88	540 18 22	88
522 32 72	76	523 41 04	78	526 40 10	75	527 41 02	80	530 72 00	122	531 71 00	122	535 86 10	88	540 18 23	88
522 36 21	70	523 41 04	79	526 40 10	76	527 41 21	73	530 73 00	122	531 71 80	114	535 87 00	88	540 18 24	88
522 36 22	70	523 41 04	80	526 40 20	75	527 41 21	75	530 74 00	122	531 71 80	117	538 12 00	83	540 18 60	88
522 36 71	70	523 41 24	73	526 40 20	76	527 41 21	76	530 80 00	122	531 71 80	122	538 12 10	83	540 18 61	88
522 36 72	70	523 41 24	75	526 40 26	73	527 41 21	77	530 81 00	122	531 72 00	114	538 18 00	83	540 19 00	89
522 37 21	77	523 41 24	76	526 40 26	75	527 41 21	78	531 20 00	70	531 72 00	117	538 18 10	83	540 19 01	89
522 37 22	77	523 41 24	77	526 40 26	76	527 41 21	79	531 20 00	72	531 72 00	122	538 20 00	83	540 19 02	89
522 37 71	77	523 41 24	78	526 40 27	75	527 41 21	80	531 20 00	74	531 72 80	114	538 20 01	83	540 19 03	89
522 37 72	77	523 41 24	79	526 40 27	76	527 41 22	73	531 20 00	76	531 72 80	117	538 20 02	83	540 19 04	89
522 51 72	82	523 41 24	80	526 50 00	81	527 41 22	75	531 20 00	110	531 72 80	122	538 20 03	83	540 19 05	89
522 51 92	82	523 41 84	73	526 52 00	82	527 41 22	76	531 20 00	111	531 73 00	122	538 20 04	83	540 19 06	89
522 53 72	81	523 41 84	75	526 54 00	81	527 41 22	77	531 20 00	113	531 73 80	82	538 20 05	83	540 19 07	89
522 53 92	81	523 41 84	76	526 84 00	71	527 41 22	78	531 20 80	70	531 73 80	122	538 20 06	83	540 19 08	89
523 19 04	78	523 41 84	77	526 84 26	71	527 41 22	79	531 20 80	72	531 74 00	122	538 20 07	83	540 19 09	89
523 19 04	79	523 41 84	78	526 86 10	71	527 41 22	80	531 20 80	73	531 74 80	82	538 20 08	83	540 19 21	89
523 19 24	78	523 41 84	79	526 86 10	72	527 55 01	81	531 20 80	74	531 74 80	122	538 20 09	83	540 19 22	89
523 19 24	79	523 41 84	80	526 86 10	74	527 55 02	81	531 20 80	76	531 80 00	115	538 20 10	83	540 19 23	89
523 19 84	78	523 85 04	71	526 86 10	75	527 85 01	71	531 20 80	110	531 80 00	122	538 20 11	83	540 19 24	89
523 19 84	79	523 85 24	71	526 86 10	77	527 85 02	71	531 20 80	111	531 80 80	115	538 20 12	83	540 19 60	89
523 20 04	80	523 85 84	71	526 86 20	71	527 85 21	71	531 20 80	113	531 80 80	122	538 21 00	84	540 19 61	89
523 20 24	80	523 87 04	71	526 86 20	72	527 85 22	71	531 21 00	70	531 81 00	115	538 22 00	84	546 43 05	95
523 20 84	80	523 87 04	72	526 86 20	74	527 87 01	71	531 21 00	72	531 81 00	122	538 23 00	84	546 43 06	95
523 31 04	70	523 87 04	74	526 86 20	75	527 87 01	72	531 21 00	74	531 81 80	115	538 23 01	84	547 91 00	20
523 31 24	70	523 87 04	75	526 86 20	77	527 87 01	74	531 21 00	76	531 81 80	122	538 24 00	85	547 92 00	20
523 31 84	70	523 87 04	77	526 86 26	71	527 87 01	75	531 21 00	110	531 93 02	116	538 25 00	85	547 93 00	20
523 32 04	73	523 87 24	71	526 86 26	72	527 87 01	77	531 21 00	111	531 93 03	116	538 27 00	85	547 94 00	20
523 32 04	74	523 87 24	72	526 86 26	74	527 87 02	71	531 21 00	113	531 93 04	116	538 40 10	85	547 95 00	20
523 32 04	76	523 87 24	74	526 86 26	75	527 87 02	72	531 21 80	70	531 93 82	116	538 40 20	85	548 20 00	90
523 32 24	73	523 87 24	75	526 86 26	77	527 87 02	74	531 21 80	72	531 93 83	116	538 41 10	86	548 20 01	90
523 32 24	74	523 87 24	77	526 86 27	71	527 87 02	75	531 21 80	73	531 93 84	116	538 41 20	86	548 21 00	21
523 32 24	76	523 87 84	71	526 86 27	72	527 87 02	77	531 21 80	74	532 06 02	70	538 42 00	86	548 22 00	21
523 32 84	73	523 87 84	72	526 86 27	74	527 87 21	71	531 21 80	76	533 01 02	70	538 43 10	86	548 23 00	21
523 32 84	74	523 87 84	74	526 86 27	75	527 87 21	72	531 21 80	110	533 01 72	82	538 43 20	86	548 24 00	21
523 32 84	76	523 87 84	75	526 86 27	77	527 87 21	74	531 21 80	111	533 02 02	73	538 62 00	89	548 25 00	21
523 35 04	72	523 87 84	77	527 41 01	73	527 87 21	75	531 21 80	113	533 02 02	74	538 62 01	89	548 26 00	21
523 35 24	72	524 27 00	96	527 41 01	75	527 87 21	77	531 40 00	70	533 02 02	76	540 18 00	88	548 27 00	21
523 35 84	72	524 28 00	96	527 41 01	76	527 87 22	71	531 40 00	112	533 03 02	81	540 18 01	88	548 28 00	21
523 36 04	70	524 29 00	96	527 41 01	77	527 87 22	72	531 40 80	70	533 05 02	72	540 18 02	88	548 61 00	89
523 36 24	70	526 40 00	77	527 41 01	78	527 87 22	74	531 40 80	81	533 06 02	70	540 18 03	88	548 62 00	89

INDEX

Bestellnr.:	Seite	Bestellnr.:	Seite	Bestellnr.:	Seite	Bestellnr.:	Seite	Bestellnr.:	Seite	Bestellnr.:	Seite	Bestellnr.:	Seite	Bestellnr.:	Seite
548 81 00	90	590 13 11	125	822 89 92	12	895 72 07	124	996 10 80	39						
548 81 01	90	590 14 21	125	826 88 00	13	895 72 08	124	996 10 80	49						
548 82 00	90	590 15 21	125	826 88 26	13	895 75 07	124	996 10 88	31						
548 82 01	90	590 15 31	125	830 48 01	13	895 75 08	124	996 10 88	39						
560 50 00	90	591 26 01	124	830 48 02	13	895 75 09	124	996 10 88	49						
560 52 00	90	591 37 00	125	830 49 00	13	895 80 05	124	996 20 01	7						
560 56 00	91	591 37 02	125	830 49 01	13	895 80 15	124	996 23 00	7						
560 58 00	91	772 01 01	35	830 49 02	13	895 82 40	124	996 23 01	7						
561 51 00	90	772 01 02	35	830 49 82	13	895 82 41	124	996 46 00	21						
561 53 00	90	772 02 01	35	830 49 84	13	895 82 42	124	996 46 00	68						
561 57 00	91	772 02 02	35	831 49 02	13	895 82 43	124	996 46 01	21						
561 59 00	91	774 17 00	36	831 49 82	13	895 82 44	124	996 47 00	21						
563 36 00	91	777 60 00	36	833 89 02	13	895 85 40	124	996 47 00	68						
563 86 00	91	777 62 00	36	833 97 12	13	895 85 41	124	996 47 01	21						
564 30 00	94	777 65 01	36	833 97 22	13	895 85 42	124	996 47 01	68						
564 40 00	93	778 40 00	36	895 01 10	124	895 85 43	124	996 47 02	20						
564 40 10	93	778 42 00	36	895 01 13	124	895 85 44	124	996 47 02	69						
564 41 00	93	778 43 00	36	895 01 23	124	974 17 00	36	997 00 12	64						
564 41 10	93	778 44 00	36	895 02 10	124	977 60 00	36	997 00 15	64						
564 42 00	93	778 46 00	36	895 02 12	124	977 62 00	36	997 00 24	87						
564 44 00	94	800 00 10	126	895 02 14	124	977 65 01	36	997 00 25	87						
564 45 00	95	800 00 11	126	895 02 16	124	978 40 00	36	997 00 26	87						
564 46 00	95	800 00 20	126	895 02 85	124	978 42 00	36	997 00 30	64						
564 47 00	95	800 00 21	126	895 03 10	124	978 43 00	36	997 00 30	87						
564 48 00	96	800 00 30	126	895 04 05	124	978 44 00	36	997 20 00	124						
564 49 00	95	800 00 31	126	895 04 12	124	978 46 00	36	997 21 00	124						
578 81 10	94	800 00 80	126	895 04 14	124	996 10 01	7	997 22 00	124						
578 81 20	94	800 00 81	126	895 05 05	124	996 10 02	7	997 47 01	19						
578 82 10	94	800 00 83	126	895 05 12	124	996 10 11	7	997 47 01	20						
578 82 20	94	800 00 84	126	895 05 14	124	996 10 13	19	997 47 01	69						
578 83 10	94	800 00 90	126	895 05 16	124	996 10 19	7	997 47 02	19						
578 83 20	94	800 00 91	126	895 05 95	124	996 10 19	14	997 47 03	19						
578 87 10	94	800 00 93	126	895 07 35	50	996 10 21	7	997 47 04	19						
578 87 20	94	800 00 94	126	895 07 55	50	996 10 21	14	997 47 05	19						
578 87 30	94	811 33 28	12	895 07 55	124	996 10 30	28	997 47 06	19						
578 87 40	94	811 33 81	12	895 50 06	124	996 10 30	29	997 47 06	20						
578 87 50	94	811 33 82	12	895 50 07	124	996 10 30	30	997 47 06	69						
578 87 60	94	811 34 28	12	895 50 08	124	996 10 30	36	997 47 07	19						
582 40 00	92	811 34 80	12	895 50 09	124	996 10 31	29	997 47 08	19						
582 50 00	92	812 70 28	12	895 62 05	124	996 10 32	28	997 47 09	19						
582 60 00	92	812 70 82	12	895 62 06	124	996 10 32	30	997 47 20	20						
582 70 00	92	812 70 84	12	895 62 07	124	996 10 33	28	997 47 10	69						
587 70 00	92	822 89 21	12	895 62 08	124	996 10 33	30	997 47 20	20						
587 80 00	93	822 89 22	12	895 65 07	124	996 10 34	30	997 47 20	69						
588 80 00	93	822 89 23	12	895 65 08	124	996 10 40	14								
588 90 00	93	822 89 71	12	895 65 09	124	996 10 41	14								
590 12 11	125	822 89 72	12	895 72 06	124	996 10 80	31								

Verkaufs- und Lieferbedingungen Hans Scheitter GmbH & Co. KG

a) Anerkennung

Für alle Lieferungen und Leistungen gelten die nachstehenden Bedingungen. Anders lautende Einkaufsbedingungen des Bestellers werden nur dann wirksam, wenn sie vom Lieferer schriftlich bestätigt werden. Sollte eine Bestimmung dieser Bedingungen und der getroffenen weiteren Vereinbarungen unwirksam sein oder werden, so sind Lieferer und Besteller verpflichtet, die unwirksame Bestimmung durch eine ihr im wirtschaftlichen Erfolg gleichkommende Regelung zu ersetzen.

b) Angebote und Aufträge

Alle Angebote des Lieferers sind freibleibend, soweit sie nicht als Festangebot bezeichnet sind. Aufträge werden erst durch die schriftliche Auftragsbestätigung des Lieferers verbindlich. Dies gilt auch für durch Vertreter getätigte Abschlüsse. Änderungen und Ergänzungen bedürfen der Schriftform.

c) Preise

Es gelten die vereinbarten Preise; diese verstehen sich ab Werk, ausschließlich MwSt. und Kosten für Verpackung, Fracht, Porto und Versicherung. Sind keine Festpreise vereinbart worden und tritt eine wesentliche Änderung auftragsbezogener Kostenfaktoren (z. B. Löhne, Vormaterial, Energie) ein, so kann der vereinbarte Preis entsprechend dem Einfluss dieser Kostenfaktoren in angemessenem Umfang angepasst werden.

d) Lieferzeiten und Verzug

Die Lieferzeit gilt als nur annähernd vereinbart. Die Lieferfrist beginnt mit der Absendung der Auftragsbestätigung, jedoch nicht vor Beibringung aller für die Auftragsausführung erforderlichen Unterlagen, und gilt als eingehalten, wenn die Ware bis zum Ablauf der Lieferfrist das Werk verlassen hat oder bei Versendungsunmöglichkeit die Versandbereitschaft der Ware mitgeteilt worden ist. Die Lieferfrist verlängert sich auch innerhalb eines Lieferverzuges angemessen bei Arbeitskämpfmaßnahmen, insbesondere Streik und Aussperrung, sowie beim Eintritt unvorhergesehener Hindernisse, die der Lieferer trotz der nach den Umständen des Einzelfalles zumutbaren Sorgfalt nicht abwenden konnte (z. B. höhere Gewalt, Betriebsstörungen, Verzögerungen in der Anlieferung wichtiger Rohstoffe und Fertigteile). Dies gilt auch, wenn die Umstände bei Unterlieferanten eintreten. Beginn und Ende derartiger Hindernisse wird der Lieferer dem Besteller unverzüglich mitteilen. Wird eine Verlängerung für den Besteller unzumutbar, so steht ihm ein Rücktrittsrecht zu, soweit der Vertrag noch nicht erfüllt ist. Wird die Lieferung durch die vorerwähnten Umstände unmöglich, so kann der Lieferer vom Vertrag zurücktreten, soweit dieser noch nicht erfüllt ist. Entschädigungsansprüche des Bestellers sind in diesen und allen anderen Fällen verspäteter Lieferung, auch nach Ablauf einer dem Lieferer etwa gesetzten Nachfrist, ausgeschlossen. Dies gilt nicht, soweit in Fällen des Vorsatzes oder der groben Fahrlässigkeit zwingend gehaftet wird. Das Recht des Bestellers zum Rücktritt nach fruchtlosem Ablauf einer dem Lieferer bei Lieferverzug gesetzten Nachfrist bleibt unberührt.

e) Verpackung, Versand, Gefahrenübergang

Sofern nicht anders vereinbart, wählt der Lieferer Verpackung, Versandart und Versandweg nach bestem Ermessen. Die Gefahr des zufälligen Unterganges bzw. der zufälligen Verschlechterung der Ware geht auch bei frachtfreier Lieferung mit dem Verlassen des Lieferwerkes auf den Besteller über. Bei vom Besteller zu vertretenden Verzögerungen der Absendung geht die Gefahr bereits mit der Mitteilung der Versandbereitschaft über.

f) Eigentumsvorbehalt

Die gelieferte Ware bleibt so lange Eigentum des Lieferers, bis der Besteller alle zum Zeitpunkt des Vertragsabschlusses aus der Geschäftsverbindung entstandenen Forderungen vollständig erfüllt hat. Der Besteller ist zur Weiterveräußerung der Vorbehaltsware im gewöhnlichen Geschäftsverkehr sowie zur Einziehung der Forderungen aus deren Weiterveräußerung berechtigt; der Lieferer kann dieses Recht widerrufen, wenn der Besteller die Zahlungsbedingungen nicht einhält oder eine Verschlechterung seiner Vermögensverhältnisse den Anspruch des Lieferers auf die Gegenleistung gefährdet. Der Lieferer ist unter diesen Voraussetzungen auch zur Rücknahme des Liefergegenstandes berechtigt. In der Rücknahme durch den Lieferer liegt - sofern nicht das Abzahlungsgesetz Anwendung findet - ein Rücktritt vom Vertrag nur, wenn der Lieferer dies ausdrücklich schriftlich erklärt. Überdies sind dem Besteller andere Verfügungen über die Vorbehaltsware, insbesondere Verpfändung und Sicherheitsübereignung nicht gestattet. Zwangsvollstreckungsmaßnahmen Dritter in die Vorbehaltsware oder in die im Voraus abgetretenen Forderungen sind dem Lieferer unverzüglich anzuzeigen. Für den Fall der Weiterveräußerung tritt der Besteller hiermit schon jetzt bis zur Erfüllung sämtlicher Ansprüche des Lieferers die ihm daraus entstehenden Ansprüche gegen seine Kunden mit allen Nebenrechten an den Lieferer ab; letzterer nimmt diese Abtretung an. Auf Verlangen des Lieferers ist der Besteller verpflichtet, alle Auskünfte zu geben und Unterlagen auszuhandigen, die zur Geltendmachung der Rechte des Lieferers gegenüber den Kunden des Bestellers erforderlich sind. Die Verarbeitung der Vorbehaltsware wird durch den Besteller stets für den Lieferer vorgenommen. Wird die Vorbehaltsware mit anderen, nicht dem Lieferer gehörenden Waren verarbeitet oder verbunden, so erwirbt der Lieferer das Miteigentum an der neuen Sache im Verhältnis des Wertes der Vorbehaltsware zu den anderen verarbeiteten oder verbundenen Gegenständen zum Zeitpunkt der Verarbeitung oder Verbindung. Werden Waren des Lieferers mit anderen beweglichen Gegenständen zu einer einheitlichen Sache verbunden und ist die andere Sache als Hauptsache anzusehen, so gilt als vereinbart, dass der Besteller dem Lieferer anteilmäßig Miteigentum überträgt, soweit die Hauptsache ihm gehört. Der Besteller verwahrt das Eigentum bzw. Miteigentum für den Lieferer. Für die durch die Verarbeitung oder Verbindung entstehende Sache gilt im Übrigen das Gleiche wie für die Vorbehaltsware. Übersteigt der Wert der für den Lieferer bestehenden Sicherheiten dessen Gesamtforderungen um mehr als 20%, so ist der Lieferer auf Verlangen des Bestellers insoweit zur Freigabe von Sicherungen nach seiner Wahl verpflichtet.

g) Gewährleistung und Haftung

Die Verjährungsfrist für die Gewährleistung beginnt am Tag des Gefahrenübergangs und beträgt 6 Monate. Offensichtliche Mängel müssen binnen 10 Tagen nach Wareneingang beim Besteller schriftlich geltend gemacht werden, andernfalls entfällt die Verpflichtung zur Gewährleistung. Nicht offen sichtliche Mängel sind unverzüglich nach ihrer Entdeckung schriftlich anzuzeigen.

Aufwendungen im Zusammenhang mit der berechtigten und überprüften Nacherfüllung übernehmen wir nur, soweit sie im Einzelfall, insbesondere im Verhältnis zum Kaufpreis der Ware, angemessen sind, keinesfalls aber soweit sie 150 % des Warenwertes übersteigen.

Weitere Aufwendungen wie z.B. im Zusammenhang mit dem Ein- und Ausbau der mangelhaften Sache übernehmen wir nur nach Maßgabe dieser Bedingungen.

Für den Fall, dass gegen den Lieferer eines technischen Arbeitsmittels eine bestandskräftige Untersagungsverfügung nach 55 des Gesetzes über technische Arbeitsmittel ergangen ist, kann der Besteller verlangen, dass nach Wahl des Lieferers der sicherheitstechnische Mangel behoben oder das betreffende technische Arbeitsmittel ausgetauscht oder zurückgenommen wird. Das Verlangen ist ausgeschlossen, wenn ein Monat vergangen ist, seit der Lieferer den Besteller von der bestandskräftigen Untersagungsverfügung in Kenntnis gesetzt hat.

Schadenersatzansprüche aus Unmöglichkeit der Leistung, Verletzung vertraglicher Nebenpflichten (z. B. Beratung bzw. Aufklärung über Beschaffenheit, Verwendungsmöglichkeiten oder Wartungserfordernisse der gelieferten Ware), Verschulden bei Vertragsabschluss sowie unerlaubte Handlung werden ausgeschlossen. es sei denn, sie beruhen auf Vorsatz oder grober Fahrlässigkeit des Lieferers oder seiner leitenden Angestellten.

h) Zahlung

Sämtliche Zahlungen sind in Euro ausschließlich an den Lieferer zu leisten. Falls nicht anders vereinbart, ist der Kaufpreis für Lieferungen oder sonstige Leistungen zahlbar mit 2 % Skonto innerhalb 8 Tagen sowie ohne Abzug innerhalb 30 Tagen nach Rechnungsdatum. Eine Skontogewährung hat den Ausgleich aller früher fälligen, unstrittigen Rechnungen zur Voraussetzung. Bei Kleinbestellungen von unter € 100,- Auftragswert kann kein Skonto gewährt werden. Der Besteller kann nur aufrechnen oder ein Zurückbehaltungsrecht geltend machen, wenn seine Forderungen unbestritten oder rechtskräftig festgestellt sind.

Erhält der Lieferer nach Vertragsabschluss Kenntnis von Tatsachen über eine wesentliche Verschlechterung der Vermögensverhältnisse des Bestellers, die nach pflichtmäßigem kaufmännischem Ermessen geeignet sind, seinen Anspruch auf die Gegenleistung zu gefährden, so kann er bis zum Zeitpunkt seiner Leistung entweder Stellen einer geeigneten Sicherheit binnen angemessener Frist oder Leistung bei Gegenleistung verlangen. Kommt der Besteller diesem Verlangen des Lieferers nicht oder nicht rechtzeitig nach, so kann der Lieferer vom Vertrag zurücktreten, werden dem Lieferer solche Tatsachen erst nach Lieferung der Ware bekannt, so kann er vom Besteller sofortige Leistung verlangen oder vom Vertrag zurücktreten, sofern er seinen Anspruch auf die Gegenleistung nicht auf andere Weise ausreichend sichern kann.

Kommt der Besteller mit einer Teilleistung in Rückstand, so kann der Lieferer die gesamte Restforderung sofort fällig stellen und bei Leistungsverzug, der durch eine wesentliche Verschlechterung der Vermögenslage bedingt ist, ein Recht zum Rücktritt vom Vertrag ohne Nachfristung verlangen. Bei nicht vermögensbedingtem Leistungsverzug kann der Lieferer den Rücktritt vom Vertrag nach fruchtlosem Ablauf einer angemessenen Frist verlangen.

i) Formen (Werkzeuge)

Für die Anfertigung oder Beschaffung von Formen im Auftrag des Bestellers stellt der Lieferer anteilige Kosten in Rechnung. Für Aufträge, die im Entwicklungsstadium oder in der Anlaufzeit annulliert werden, behält sich der Lieferer die Abrechnung der gesamten Kosten vor.

Sofern nicht anders vereinbart, ist und bleibt der Lieferer Eigentümer der Formen. Sie werden ausschließlich für Lieferungen an den Besteller verwendet, solange dieser seinen Zahlungs- und Abnahmeverpflichtungen nachkommt.

Die Verpflichtung des Lieferers zur Aufbewahrung erlischt 2 Jahre nach der letzten Teile-Lieferung aus den Formen/Werkzeugen und vorheriger Benachrichtigung des Bestellers. Danach kann der Lieferer frei über die Formen verfügen.

Soll vereinbarungsgemäß der Besteller Eigentümer der Formen werden, geht das Eigentum nach Zahlung des Kaufpreises auf ihn über. Die Übergabe der Formen/Werkzeuge auf den Besteller wird durch die Aufbewahrungspflicht des Lieferers ersetzt. Der Lieferer ist bis zur Abnahme einer zu vereinbarenden Mindeststückzahl und/oder bis zum Ablauf eines bestimmten Zeitraumes zu ihrem ausschließlichen Besitz berechtigt. Er hat auf Verlangen des Bestellers auf dessen Kosten die Formen/Werkzeuge zu versichern.

Bei bestellereigenen Formen/Werkzeugen oder deren vom Besteller leihweise Zurverfügungstellung beschränkt sich die Haftung des Lieferers bezüglich Aufbewahrung und Pflege auf die Sorgfalt wie in eigenen Angelegenheiten. Kosten für Wartung und Versicherung trägt der Besteller. Die Verpflichtungen des Lieferers erlöschen, wenn nach Erledigung des Auftrags und entsprechender Aufforderung der Besteller die Formen/Werkzeuge nicht binnen angemessener Frist abholt. Solange der Besteller seinen vertraglichen Verpflichtungen nicht in vollem Umfang nachgekommen ist, steht dem Lieferer in jedem Fall ein Zurückbehaltungsrecht an den Formen/Werkzeugen zu.

j) Erfüllungsort, Gerichtsstand, Rechtsanwendung

Erfüllungsort ist der Ort des Lieferwerkes.

Gerichtsstand ist nach Wahl des Lieferers dessen Firmensitz oder der Sitz des Bestellers; das gilt auch für Urkunden.

Es gilt ausschließlich deutsches Recht. Die Anwendung der einheitlichen Gesetze über den internationalen Kauf beweglicher Sachen sowie über den Abschluss von internationalen Kaufverträgen über bewegliche Sachen ist ausgeschlossen.



SOMMERER-Beschläge

Hans Scheitter GmbH & Co. KG

Am Bahnhof 8 • 86473 Ziemetshausen

Telefon: 0 82 84 / 99 88 19-0 • Telefax: 0 82 84 / 99 88 19-55

E-Mail: verkauf@scheitter.de • Internet: www.scheitter.de

-VERKAUF NUR ÜBER DEN FACHHANDEL-

Ihr Fachberater

