

SOMMERER-Beschläge

Preiskatalog IV

2012

**25% TZ ab
01.08.2022**



**Gehämmert
Altdeutsch
Rustikal**



*Unsere Artikel können Sie über jeden
Beschlag-Eisenwarenfachhandel Ihrer Wahl beziehen.
Informieren Sie sich bei Ihrem Fachhändler!
Auch wir geben gerne Auskunft.*

Material Eisen
ungehämmert
rustikal eingefärbt

Material Eisen
ungehämmert
altdeutsch/metallfarben
eingefärbt

Material Eisen
ungehämmert
schwarz, matt eingefärbt

Material Eisen
rustikal gehämmert
rustikal eingefärbt

*Andere Einfärbungen nach Wunsch und
Angaben möglich.
Verschiedene Beispiele finden Sie auf unserer
Internetseite: www.sommerer-beschlaege.de*

*Weitere Materialien und Ausführungen finden
Sie auch noch auf der letzten Katalogseite.*



Geschmiedete Beschläge

Obwohl man es kaum wahrnimmt und es als Selbstverständlichkeit betrachtet, sind Beschläge ein Teil unseres Lebens, - die Visitenkarte unserer Häuser. –

Darum sollte man sich diese, da es so viele gibt, sehr sorgfältig und gewissenhaft aussuchen.

Sollten Sie sich für einen **geschmiedeten Beschlag** entschließen, dann sind Sie bei uns an der richtigen Stelle, und wir werden Ihnen mit Rat und Tat zur Seite stehen.

Alle unsere Teile sind speziell gegen Witterungseinflüsse geschützt, d. h. verzinkt und entsprechend oberflächenbearbeitet eingebrannt, so daß selbst rauhestes Seeklima fast keine Oxydation hervorrufen kann, wenn keine Verletzung von Außen her erfolgt.

Die Einfärbung kann auf Wunsch in verschiedenen Farben vorgenommen werden. Auch pulverbeschichtet lieferbar.

Preis nach RAL-Farben auf Anfrage, jedoch ohne Garantie.

Durch den hohen, handwerklichen Anteil an unseren Artikeln ist es uns noch möglich, auf Ihre Wünsche einzugehen und **Sonderanfertigungen**, speziell nach Ihren Wünschen gearbeitet, anzufertigen. Auch sind wir in der Lage, für den **Denkmalschutz** nach alten Mustern, Vorlagen oder Formen zu arbeiten.

Bitte beachten sie bei Ihren Bestellungen, daß bei stückweiser Angabe der Artikel die Schrauben nicht automatisch beigelegt werden und diese gesondert angegeben werden müssen.

Diese müssen sie anfordern.

Die jeweils bei den Artikeln empfohlenen Schrauben sind für Ihren Bedarf nicht bindend.

Entnehmen Sie bitte die Schrauben auf den letzten beiden Seiten unseres Preiskataloges, die auch in anderen Abmessungen geliefert werden können.

Bei paarweiser Bestellung wird das Zubehör wie Drückerstift und Schrauben bei der angegebenen Türstärke beigelegt. Bei anderen Türstärken bitte Maß angeben.

Drücker und Knöpfe in drehbarer Ausführung werden generell mit Madenschraube zur Befestigung senkrecht von unten oder bei beidseitig verwendbaren Teilen waagrecht vom Griffteil Innen geliefert.

Alle Knopflängschilder werden grundsätzlich mit Gewinde im Knopfhals als zusätzliche Befestigung von Innen geliefert.

Abbildungen und Maßangaben sind nicht bindend.

Konstruktive und fertigungstechnische Änderungen im Zuge der Weiterentwicklung behalten wir uns vor.

Fordern Sie bitte bei Bedarf unsere Unterlagen über unser weiteres Programm, Schiebetorrollen und Kappenrollen, Schmiedeherde, Feldschmieden, EBeisen und Zubehör an.

Unverbindlich empfohlene Richtpreise, ab Werk.

Die Mehrwertsteuer muß auf diese Preise noch aufgerechnet werden.

Alle vorangegangenen Preislisten verlieren hiermit ihre Gültigkeit.

Unsere Artikel sind nur über den Eisenwaren-Fachhandel erhältlich.

Pflegeanleitung:

Keine chemischen Reinigungsmittel verwenden.

Mit weichem Tuch abreiben.

Verletzung der Oberfläche wie z. B. Kratz-, Stoß- oder Schlagstellen unbedingt vermeiden.



Verkaufs- und Lieferbedingungen

a) Anerkennung

Für alle Lieferungen und Leistungen gelten die nachstehenden Bedingungen. Anderslautende Einkaufsbedingungen des Bestellers werden nur dann wirksam, wenn sie vom Lieferer schriftlich bestätigt werden. Sollte eine Bestimmung dieser Bedingungen und der getroffenen weiteren Vereinbarungen unwirksam sein oder werden, so sind Lieferer und Besteller verpflichtet, die unwirksame Bestimmung durch eine ihr im wirtschaftlichen Erfolg gleichkommende Regelung zu ersetzen.

b) Angebote und Aufträge

Alle Angebote des Lieferers sind freibleibend, soweit sie nicht als Festangebot bezeichnet sind.

Aufträge werden erst durch die schriftliche Auftragsbestätigung des Lieferers verbindlich. Dies gilt auch für durch Vertreter getätigte Abschlüsse. Änderungen und Ergänzungen bedürfen der Schriftform.

c) Preise

Es gelten die vereinbarten Preise; diese verstehen sich ab Werk, ausschließlich MwSt. und Kosten für Verpackung, Fracht, Porto und Versicherung. Sind keine Festpreise vereinbart worden und tritt eine wesentliche Änderung auftragsbezogener Kostenfaktoren (z. B. Löhne, Vormaterial, Energie) ein, so kann der vereinbarte Preis entsprechend dem Einfluß dieser Kostenfaktoren in angemessenem Umfang angepaßt werden.

d) Lieferzeit und Verzug

Die Lieferzeit gilt als nur annähernd vereinbart. Die Lieferfrist beginnt mit der Absendung der Auftragsbestätigung, jedoch nicht vor Beibringung aller für die Auftragsausführung erforderlichen Unterlagen, und gilt als eingehalten, wenn die Ware bis zum Ablauf der Lieferfrist das Werk verlassen hat oder bei Versendungsmöglichkeit die Versandbereitschaft der Ware mitgeteilt worden ist.

Die Lieferfrist verlängert sich – auch innerhalb eines Lieferverzuges – angemessen bei Arbeitskampfmaßnahmen, insbesondere Streik und Aussperrung, sowie beim Eintritt unvorhergesehener Hindernisse, die der Lieferer trotz der nach den Umständen des Einzelfalles zumutbaren Sorgfalt nicht abwenden konnte (z. B. höhere Gewalt, Betriebsstörungen, Verzögerungen in der Anlieferung wichtiger Rohstoffe und Fertigteile). Dies gilt auch, wenn die Umstände bei Unterlieferanten eintreten. Beginn und Ende derartiger Hindernisse wird der Lieferer dem Besteller unverzüglich mitteilen.

Wird eine Verlängerung für den Besteller unzumutbar, so steht ihm ein Rücktrittsrecht zu, soweit der Vertrag noch nicht erfüllt ist. Wird die Lieferung durch die vorerwähnten Umstände unmöglich, so kann der Lieferer vom Vertrag zurücktreten, soweit dieser noch nicht erfüllt ist.

Entschädigungsansprüche des Bestellers sind in diesen und allen anderen Fällen verspäteter Lieferung, auch nach Ablauf einer dem Lieferer etwa gesetzten Nachfrist, ausgeschlossen. Dies gilt nicht, soweit in Fällen des Vorsatzes oder der groben Fahrlässigkeit zwingend gehaftet wird. Das Recht des Bestellers zum Rücktritt nach fruchtlosem Ablauf einer dem Lieferer bei Lieferverzug gesetzten Nachfrist bleibt unberührt.

e) Verpackung, Versand, Gefahrenübergang

Solfern nicht anders vereinbart, wählt der Lieferer Verpackung, Versandart und Versandweg nach bestem Ermessen.

Die Gefahr des zufälligen Unterganges bzw. der zufälligen Verschlechterung der Ware geht auch bei frachtfreier Lieferung mit dem Verlassen des Lieferwerkes auf den Besteller über. Bei vom Besteller zu vertretenden Verzögerungen der Absendung geht die Gefahr bereits mit der Mitteilung der Versandbereitschaft über.

f) Eigentumsvorbehalt

Die gelieferte Ware bleibt so lange Eigentum des Lieferers, bis der Besteller alle zum Zeitpunkt des Vertragsabschlusses aus der Geschäftsverbindung entstandenen Forderungen vollständig erfüllt hat. Für den Fall der Bezahlung auf Scheck-Wechsel-Basis bleibt der Eigentumsvorbehalt bis zur Einlösung des Wechsels durch den Käufer bestehen.

Der Besteller ist zur Weiterveräußerung der Vorbehaltsware im gewöhnlichen Geschäftsverkehr sowie zur Einziehung der Forderungen aus deren Weiterveräußerung berechtigt; der Lieferer kann dieses Recht widerrufen, wenn der Besteller die Zahlungsbedingungen nicht einhält oder eine Verschlechterung seiner Vermögensverhältnisse den Anspruch des Lieferers auf die Gegenleistung gefährdet. Der Lieferer ist unter diesen Voraussetzungen auch zur Rücknahme des Liefergegenstandes berechtigt. In der Rücknahme durch den Lieferer liegt – sofern nicht das Abzahlungsgesetz Anwendung findet – ein Rücktritt vom Vertrag nur, wenn der Lieferer dies ausdrücklich schriftlich erklärt.

Überdies sind dem Besteller andere Verfügungen über die Vorbehaltsware, insbesondere Verpfändung und Sicherheitsübereignung nicht gestattet. Zwangsvollstreckungsmaßnahmen Dritter in die Vorbehaltsware oder in die im voraus abgetretenen Forderungen sind dem Lieferer unverzüglich anzuzeigen.

Für den Fall der Weiterveräußerung tritt der Besteller hiermit schon jetzt bis zur Erfüllung sämtlicher Ansprüche des Lieferers die ihm daraus entstehenden Ansprüche gegen seine Kunden mit allen Nebenrechten an den Lieferer ab; letzterer nimmt diese Abtretung an. Auf Verlangen des Lieferers ist der Besteller verpflichtet, alle Auskünfte zu geben und Unterlagen auszuhandigen, die zur Geltendmachung der Rechte des Lieferers gegenüber den Kunden des Bestellers erforderlich sind.

Die Verarbeitung der Vorbehaltsware wird durch den Besteller stets für den Lieferer vorgenommen. Wird die Vorbehaltsware mit anderen, nicht dem Lieferer gehörenden Waren verarbeitet oder verbunden, so erwirbt der Lieferer das Miteigentum an der neuen Sache im Verhältnis des Wertes der Vorbehaltsware zu den anderen verarbeiteten oder verbundenen Gegenständen zum Zeitpunkt der Verarbeitung oder Verbindung. Werden Waren des Lieferers mit anderen beweglichen Gegenständen zu einer einheitlichen Sache verbunden und ist die andere Sache als Hauptsache anzusehen, so gilt als vereinbart, daß der Besteller dem Lieferer anteilmäßig Miteigentum überträgt, soweit die Hauptsache ihm gehört. Der Besteller verwahrt das Eigentum bzw. Miteigentum für den Lieferer. Für die durch die Verarbeitung oder Verbindung entstehende Sache gilt im übrigen das gleiche wie für die Vorbehaltsware. Übersteigt der Wert für den Lieferer bestehenden Sicherheiten dessen Gesamtforderungen um mehr als 20%, so ist der Lieferer auf Verlangen des Bestellers insoweit zur Freigabe von Sicherungen nach seiner Wahl verpflichtet.

g) Gewährleistung und Haftung

Die Verjährungsfrist für die Gewährleistung beginnt am Tag des Gefahrenübergangs und beträgt 6 Monate. Offensichtliche Mängel müssen binnen 10 Tagen nach Wareneingang beim Besteller schriftlich geltend gemacht werden, andernfalls entfällt die Verpflichtung zur Gewährleistung. Nicht offensichtliche Mängel sind unverzüglich nach ihrer Entdeckung schriftlich anzuzeigen.

Bei begründeter Mängelrüge ist der Lieferer unter Ausschuß weiterer Gewährleistungsansprüche des Bestellers nach seiner Wahl zur Nachbesserung oder kostenlosen Ersatzlieferung verpflichtet. In beiden Fällen haftet der Lieferer in gleicher Weise wie für die ursprüngliche Lieferung. Schlägen Nachbesserungen bzw. Ersatzlieferungen fehl (z. B. bei Serienmängel) oder werden sie bis zum Ablauf einer vom Besteller gesetzten Nachfrist nicht ausgeführt, so kann der Besteller vom Vertrag zurücktreten.

Für den Fall, daß gegen den Lieferer eines technischen Arbeitsmittels eine bestandskräftige Untersagungsverfügung nach § 5 des Gesetzes über technische Arbeitsmittel ergangen ist, kann der Besteller verlangen, daß nach Wahl des Lieferers der sicherheitstechnische Mangel behoben oder das betreffende technische Arbeitsmittel ausgetauscht oder zurückgenommen wird. Das Verlangen ist ausgeschlossen, wenn ein Monat vergangen ist, seit der Lieferer den Besteller von der bestandskräftigen Untersagungsverfügung in Kenntnis gesetzt hat.

Schadenersatzansprüche aus Unmöglichkeit der Leistung, Verletzung vertraglicher Nebenpflichten (z. B. Beratung bzw. Aufklärung über Beschaffenheit, Verwendungsmöglichkeiten oder Wartungserfordernisse der gelieferten Ware), Verschulden bei Vertragsabschluß sowie unerlaubte Handlung werden ausgeschlossen, es sei denn, sie beruhen auf Vorsatz oder grober Fahrlässigkeit des Lieferers oder seiner leitenden Angestellten.

h) Zahlung

Sämtliche Zahlungen sind in Euro ausschließlich an den Lieferer zu leisten. Falls nicht anders vereinbart, ist der Kaufpreis für Lieferungen oder sonstige Leistungen zahlbar mit 2% Skonto innerhalb 8 Tagen sowie ohne Abzug innerhalb 30 Tagen nach Rechnungsdatum. Eine Skontogewährung hat den Ausgleich aller früher fälligen, unstrittigen Rechnungen zur Voraussetzung. Bei Hergabe von Schecks gilt die Zahlung erst nach der Einlösung als erfolgt. Wechsel werden nur nach vorheriger Vereinbarung angenommen. Voraussetzung für die Hereinnahme von Wechseln ist die Diskontierungsmöglichkeit. Wechselkosten trägt in jedem Fall der Besteller.

Bei Zielüberschreitungen werden Verzugszinsen in Höhe von 2% über dem jeweiligen Bundesbankdiskontsatz berechnet, sofern der Lieferer nicht höhere Sollzinsen nachweist.

Der Besteller kann nur aufrechnen oder ein Zurückbehaltungsrecht geltend machen, wenn seine Forderungen unbestritten oder rechtskräftig festgestellt sind.

Erhält der Lieferer nach Vertragsabschluß Kenntnis von Tatsachen über eine wesentliche Verschlechterung der Vermögensverhältnisse des Bestellers, die nach pflichtmäßigem kaufmännischem Ermessen geeignet sind, seinen Anspruch auf die Gegenleistung zu gefährden, so kann er bis zum Zeitpunkt seiner Leistung entweder Stellen einer geeigneten Sicherheit binnen angemessener Frist oder Leistung bei Gegenleistung verlangen. Kommt der Besteller diesem Verlangen des Lieferers nicht oder nicht rechtzeitig nach, so kann der Lieferer vom Vertrag zurücktreten. Werden dem Lieferer solche Tatsachen erst nach Lieferung der Ware bekannt, so kann er vom Besteller sofortige Leistung verlangen oder vom Vertrag zurücktreten, sofern er seinen Anspruch auf die Gegenleistung nicht auf andere Weise ausreichend sichern kann.

Kommt der Besteller mit einer Teilleistung in Rückstand, so kann der Lieferer die gesamte Restforderung sofort fällig stellen und bei Leistungsverzug, der durch eine wesentliche Verschlechterung der Vermögenslage bedingt ist, ein Recht zum Rücktritt vom Vertrag ohne Nachfristsetzung verlangen. Bei nicht vermögensbedingtem Leistungsverzug kann der Lieferer den Rücktritt vom Vertrag nach fruchtlosem Ablauf einer angemessenen Frist verlangen.

i) Formen (Werkzeuge)

Für die Anfertigung oder Beschaffung von Formen im Auftrag des Bestellers stellt der Lieferer anteilige Kosten in Rechnung. Für Aufträge, die im Entwicklungsstadium oder in der Anlaufzeit annulliert werden, behält sich der Lieferer die Abrechnung der gesamten Kosten vor.

Solfern nicht anders vereinbart, ist und bleibt der Lieferer Eigentümer der Formen. Sie werden ausschließlich für Lieferungen an den Besteller verwendet, solange dieser seinen Zahlungs- und Abnahmeverpflichtungen nachkommt. Die Verpflichtung des Lieferers zur Aufbewahrung erlischt 2 Jahre nach der letzten Teile-Lieferung aus den Formen/Werkzeugen und vorheriger Benachrichtigung des Bestellers. Danach kann der Lieferer frei über die Formen verfügen.

Soll vereinbarungsgemäß der Besteller Eigentümer der Formen werden, geht das Eigentum nach Zahlung des Kaufpreises auf ihn über. Die Übergabe der Formen/Werkzeuge auf den Besteller wird durch die Aufbewahrungspflicht des Lieferers ersetzt. Der Lieferer ist bis zur Abnahme einer zu vereinbarenden Mindeststückzahl und/oder bis zum Ablauf eines bestimmten Zeitraumes zu ihrem ausschließlichen Besitz berechtigt. Er hat auf Verlangen des Bestellers auf dessen Kosten die Formen/Werkzeuge zu versichern.

Bei bestellereigenen Formen/Werkzeugen oder deren vom Besteller leihweise Zurverfügungstellung beschränkt sich die Haftung des Lieferers lediglich auf Aufbewahrung und Pflege auf die Sorgfalt wie in eigenen Angelegenheiten. Kosten für Wartung und Versicherung trägt der Besteller. Die Verpflichtungen des Lieferers erlöschen, wenn nach Erledigung des Auftrags und entsprechender Aufforderung der Besteller die Formen/Werkzeuge nicht binnen angemessener Frist abholt. Solange der Besteller seinen vertraglichen Verpflichtungen nicht in vollem Umfang nachgekommen ist, steht dem Lieferer in jedem Fall ein Zurückbehaltungsrecht an den Formen/Werkzeugen zu.

j) Erfüllungsort, Gerichtsstand, Rechtsanwendung

Erfüllungsort ist der Ort des Lieferwerkes.

Gerichtsstand ist nach Wahl des Lieferers dessen Firmensitz oder der Sitz des Bestellers; das gilt auch für Urkunden-, Wechsel- und Scheckprozesse.

Es gilt ausschließlich deutsches Recht. Die Anwendung der einheitlichen Gesetze über den internationalen Kauf beweglicher Sachen sowie über den Abschluß von internationalen Kaufverträgen über bewegliche Sachen ist ausgeschlossen.

Türdrücker

Nebenleistungen + Stifte

Seite 4 - 17

Langschilder – Griffmuscheln – Knopflangschilder – Griffschilder – Garagentorbeschläge

Nebenleistungen

Seite 18 - 47

Knöpfe – Stoßknöpfe – Rosetten

Nebenleistungen + Stifte

Seite 48 - 85

Sicherheitsbeschläge

Nebenleistungen + Stifte

Seite 86 - 113

Briefeinwürfe – Namensschilder – Klingelplatten – Frontplatten – Sockelbleche

Nebenleistungen

Seite 114 - 125

Ziernägel – Türklopfer – Ringdrücker – Hausnummern – Buchstaben – Schriftzüge

Nebenleistungen

Seite 126 - 135

Bänder – Riegel – Fensteroliven – Vorhangstangen und Halterungen – Laden- und Fensterbeschläge

Nebenleistungen

Seite 136 - 161

Hut- und Mantelhaken – Garderobenbedarf

Seite 162 - 167

Zierritter – Zierteile – Ketten – Kamingeräte – Lampen

Seite 168 - 177

Möbelbeschläge – Seilhalter – Barbrettstützen – Ablagehalter – Fußabkratzer – Handläufe – Schrauben – verschiedene Anwendungsbeispiele

Seite 178 - 189

Türdrücker – zimmertür –

8 mm Vierkantlochung
rechts oder links









Paar = Drücker rechts und links mit Stift 8 x 100 für Tst. ca. 40 mm

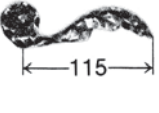

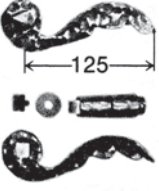
Eisen gehämmt
schwarz durchgerieben

Eisen ungehämmt
altdeutsch / metallfarben

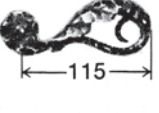
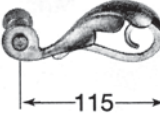
Vollmessing
Vollkupfer
geh. oder ungeh.
poliert oder blank

	Art.-Nr.	Preis €		Art.-Nr.	Preis €	Preis €	
 Gew. ca. 300 gr.	100 links	26,40		0-100 links	26,40	56,50	
	100 rechts	26,40		0-100 rechts	26,40	56,50	
	100 Paar	54,80		0-100 Paar	54,80	115,00	
 Gew. ca. 270 gr.	101 links	19,00		0-101 links	19,00	40,00	
	101 rechts	19,00		0-101 rechts	19,00	40,00	
	101 Paar	40,00		0-101 Paar	40,00	82,00	
 Gew. ca. 360 gr.	301/8 bsv	31,00		0-301/8 bsv	31,00	74,00	
	rechts und links verwendbar mit aufgeschraubtem Griffteil						
 Gew. ca. 295 gr.	102 links	23,20		0-102 links	23,20	54,20	
	102 rechts	23,20		0-102 rechts	23,20	54,20	
	102 Paar	48,40		0-102 Paar	48,40	110,40	
 Gew. ca. 295 gr.	102M links	34,00		0-102M links	34,00	54,20	
	102M rechts	34,00		0-102M rechts	34,00	54,20	
	102M Paar	70,00		0-102M Paar	70,00	110,40	
M=Messingkappe							
 Gew. ca. 305 gr.	103 links	29,40		0-103 links	29,40	66,60	
	103 rechts	29,40		0-103 rechts	29,40	66,60	
	103 Paar	60,80		0-103 Paar	60,80	135,20	
 Gew. ca. 320 gr.	104 links	31,60		0-104 links	31,60	71,00	
	104 rechts	31,60		0-104 rechts	31,60	71,00	
	104 Paar	65,20		0-104 Paar	65,20	144,00	
 Gew. ca. 230 gr.	105 links	19,00		0-105 links	19,00	41,80	
	105 rechts	19,00		0-105 rechts	19,00	41,80	
	105 Paar	40,00		0-105 Paar	40,00	85,60	

Türdrücker – Haustür –

10 mm Vierkantlochung
rechts oder links













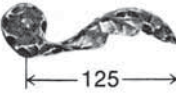

Paar = Drücker rechts und links mit Stift 10 x 130 für Tst. ca. 68 mm

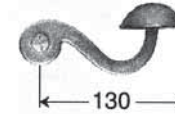

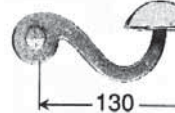
Eisen gehämmert
schwarz durchgerieben

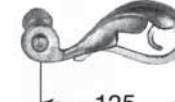
Eisen ungehämmert
altdeutsch / metallfarben

Vollmessing
Vollkupfer
geh. oder ungeh.
poliert oder blank

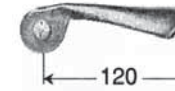
	Art.-Nr.	Preis €		Art.-Nr.	Preis €	Preis €	
 Gew. ca. 320 gr	300 links	27,90		0-300 links	27,90	59,30	
	300 rechts	27,90		0-300 rechts	27,90	59,30	
	300 Paar	58,60		0-300 Paar	58,60	121,40	
 Gew. ca. 340 gr	301 links	23,60		0-301 links	23,60	54,00	
	301 rechts	23,60		0-301 rechts	23,60	54,00	
	301 Paar	50,00		0-301 Paar	50,00	110,80	
 Gew. ca. 360 gr	301/10 bsv	31,00		0-301/10 bsv	31,00	74,00	
	rechts und links verwendbar mit aufgeschraubtem Griffteil						
 Gew. ca. 430 gr	302 links	27,10		0-302 links	27,10	68,00	
	302 rechts	27,10		0-302 rechts	27,10	68,00	
	302 Paar	57,00		0-302 Paar	57,00	138,80	
 Gew. ca. 430 gr.	302M links	38,90		0-302M links	38,90	68,00	
	302M rechts	38,90		0-302M rechts	38,90	68,00	
	302M Paar	80,60		0-302M Paar	80,60	138,80	
M=Messingkappe			M=Messingkappe				
 Gew. ca. 380 gr.	303 links	33,40		0-303 links	33,40	78,60	
	303 rechts	33,40		0-303 rechts	33,40	78,60	
	303 Paar	69,60		0-303 Paar	69,60	160,00	
 Gew. ca. 400 gr.	304 links	36,30		0-304 links	36,30	81,00	
	304 rechts	36,30		0-304 rechts	36,30	81,00	
	304 Paar	75,40		0-304 Paar	75,40	164,80	
 Gew. ca. 315 gr.	305 links	23,00		0-305 links	23,00	52,00	
	305 rechts	23,00		0-305 rechts	23,00	52,00	
	305 Paar	48,40		0-305 Paar	48,40	106,80	

Türdrücker – Zimmertür –

8 mm Vierkantlochung
rechts oder links

Paar = Drücker rechts und links mit Stift 8 x 100 für Tst. ca. 40 mm



Eisen gehämmert
schwarz durchgerieben

Eisen ungehämmert
altdeutsch / metallfarben

Vollmessing
Vollkupfer
geh. oder ungeh.
poliert oder blank

	Art.-Nr.	Preis €		Art.-Nr.	Preis €	Preis €
 Gew ca. 270 gr.	106 links	54,20		0-106 links	54,20	129,00
	106 rechts	54,20		0-106 rechts	54,20	129,00
	106 Paar mit Messingplatte	110,40		0-106 Paar mit Messingplatte	110,40	260,00
 Gew ca. 330 gr.	107 links	20,00		0-107 links	20,00	42,00
	107 rechts	20,00		0-107 rechts	20,00	42,00
	107 Paar	42,00		0-107 Paar	42,00	86,00
 Gew ca. 390 gr.	108 links	31,30		0-108 links	31,30	71,00
	108 rechts	31,30		0-108 rechts	31,30	71,00
	108 Paar	64,60		0-108 Paar	64,60	144,00
 Gew. ca. 420 gr.	109 links	34,00		0-109 links	34,00	79,00
	109 rechts	34,00		0-109 rechts	34,00	79,00
	109 Paar	70,00		0-109 Paar	70,00	160,00
 Gew. ca. 240 gr.	110 links	21,40		0-110 links	21,40	49,00
	110 rechts	21,40		0-110 rechts	21,40	49,00
	110 Paar	44,80		0-110 Paar	44,80	100,00
			 Gew ca. 315 gr.	0-111 links	19,60	46,00
				0-111 rechts	19,60	46,00
				0-111 Paar	41,20	94,00
				mit eingepprägter Schnecke – Aufpreis: 5,10 € / Stück		
			 Gew ca. 485 gr.	0-311/8 bsv	35,60	84,60
				rechts und links verwendbar mit aufgeschraubtem Griffteil		
 Gew. ca. 290 gr.	112	17,80		0-112	17,80	38,00
	rechts - links verwendbar			rechts - links verwendbar		
	112 Paar	37,60		0-112 Paar	37,60	78,00

Türdrücker – Haustür –

10 mm Vierkantlochung
rechts oder links











Paar = Drücker rechts und links mit Stift 10 x 130 für Tst. ca. 68 mm

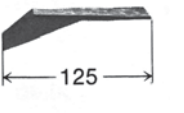

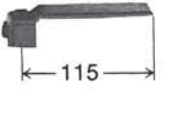
Eisen gehämmert
schwarz durchgerieben

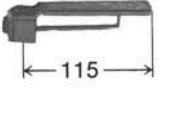
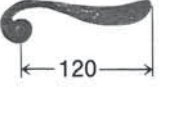
Eisen ungehämmert
altdeutsch / metallfarben

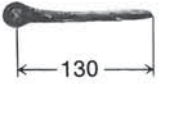
Vollmessing
Vollkupfer
geh. oder ungeh.
poliert oder blank

	Art.-Nr.	Preis €		Art.-Nr.	Preis €	
 <small>Gew. ca. 340 gr.</small>	306 links	56,90		0-306 links	56,90	136,00
	306 rechts	56,90		0-306 rechts	56,90	136,00
	306 Paar mit Messingplatte	116,60		0-306 Paar mit Messingplatte	116,60	274,80
 <small>Gew. ca. 405 gr.</small>	307 links	24,80		0-307 links	24,80	57,00
	307 rechts	24,80		0-307 rechts	24,80	57,00
	307 Paar	52,40		0-307 Paar	52,40	116,80
 <small>Gew. ca. 385 gr.</small>	308 links	31,30		0-308 links	31,30	71,00
	308 rechts	31,30		0-308 rechts	31,30	71,00
	308 Paar	65,40		0-308 Paar	65,40	144,80
 <small>Gew. ca. 410 gr.</small>	309 links	34,00		0-309 links	34,00	80,00
	309 rechts	34,00		0-309 rechts	34,00	80,00
	309 Paar	70,80		0-309 Paar	70,80	162,80
 <small>Gew. ca. 260 gr.</small>	310 links	22,40		0-310 links	22,40	53,00
	310 rechts	22,40		0-310 rechts	22,40	53,00
	310 Paar	47,60		0-310 Paar	47,60	108,80
			 <small>Gew. ca. 470 gr.</small>	0-311 links	23,80	55,00
				0-311 rechts	23,80	55,00
				0-311 Paar	50,40	112,80
				mit eingepprägter Schnecke - Aufpreis: 5,10 € / Stück		
			 <small>Gew. ca. 485 gr.</small>	0-311/10 bsv	35,60	84,60
				rechts und links verwendbar mit aufgeschraubtem Griffteil		
 <small>Gew. ca. 305 gr.</small>	312	20,60		0-312	20,60	43,60
	rechts - links verwendbar				rechts - links verwendbar	
	312 Paar	44,00		0-312 Paar	44,00	90,00

Türdrücker – Zimmertür –

8 mm Vierkantlochung
rechts oder links









Paar = Drücker rechts und links mit Stift 8 x 100 für Tst. ca. 40 mm

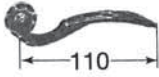

Eisen gehämmert
schwarz durchgerieben

Eisen ungehämmert
altdeutsch / metallfarben

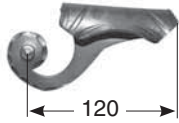
Vollmessing
Vollkupfer
geh. oder ungeh.
poliert oder blank

	Art.-Nr.	Preis €		Art.-Nr.	Preis €	Preis €
 <p>Gew ca. 270 gr</p>	113 links	18,70		0-113 links	18,70	44,00
	113 rechts	18,70		0-113 rechts	18,70	44,00
	113 Paar	39,40		0-113 Paar	39,40	90,00
 <p>Gew ca. 285 gr</p>	114	17,60		0-114	17,60	32,00
	rechts - links verwendbar			rechts - links verwendbar		
	114 Paar	37,20	0-114 Paar	37,20	66,00	
			 <p>Gew ca. 270 gr</p>	0-115 links	19,60	43,00
				0-115 rechts	19,60	43,00
				0-115 Paar	41,20	88,00
			 <p>Gew ca. 270 gr</p>	0-115M links	28,80	43,00
				0-115M rechts	28,80	43,00
				0-115M Paar	59,60	88,00
				M=Messingkappe		
 <p>Gew ca. 350 gr</p>	116 links	25,80		0-116 links	25,80	56,40
	116 rechts	25,80		0-116 rechts	25,80	56,40
	116 Paar	53,60		0-116 Paar	53,60	114,80
	Rustikal		0-116 Paar			
				Rustikal		
 <p>Gew. ca. 300 gr</p>	117	25,90		0-117	22,90	36,40
	rechts - links verwendbar			rechts - links verwendbar		
	117 Paar	53,80		0-117 Paar	47,80	72,80
	Rustikal					

Türdrücker – Haustür –

10 mm Vierkantlochung
rechts oder links

Paar = Drücker rechts und links mit Stift 10 x 130 für Tst. ca. 68 mm



Eisen gehämmert schwarz durchgerieben			Eisen ungehämmert altdeutsch / metallfarben			Vollmessing Vollkupfer geh. oder ungeh. poliert oder blank		
	Art.-Nr.	Preis €		Art.-Nr.	Preis €		Preis €	Preis €
 <p>Gew. ca. 285 gr.</p>	313 links	20,20		0-313 links	20,20	49,00		
	313 rechts	20,20		0-313 rechts	20,20	49,00		
	313 Paar	43,20		0-313 Paar	43,20	100,80		
 <p>Gew. ca. 280 gr.</p>	314	18,80		0-314	18,80	44,00		
	rechts - links verwendbar 314 Paar	40,40		rechts - links verwendbar 0-314 Paar	40,40	90,80		
			 <p>Gew. ca. 370 gr.</p>	0-315 links	22,40	58,20		
				0-315 rechts	22,40	58,20		
				0-315 Paar	47,60	119,20		
			 <p>Gew. ca. 370 gr.</p>	0-315M links	32,80	58,20		
				0-315M rechts	32,80	58,20		
				0-315M Paar	68,40	119,20		
				M=Messingkappe				
 <p>Gew. ca. 380 gr.</p>	316 links	27,10		0-316 links	27,10	61,00		
	316 rechts	27,10		0-316 rechts	27,10	61,00		
	316 Paar	57,00		0-316 Paar	57,00	124,80		
				Rustikal				
 <p>Gew. ca. 480 gr.</p>	316/1 links	31,00		0-316/1 links	31,00	85,00		
	316/1 rechts	31,00		0-316/1 rechts	31,00	85,00		
	316/1 Paar	64,80		0-316/1 Paar	64,80	172,80		
				8 mm Material - für schwere Türen				
				Rustikal				
 <p>Gew. ca. 350 gr.</p>	317	27,80		0-317	24,80	59,00		
	rechts - links verwendbar			rechts - links verwendbar				
	317 Paar	58,40		0-317 Paar	52,40	120,80		
				Rustikal				
			 <p>Gew. ca. 370 gr.</p>	0-317/1	29,00	62,00		
				rechts - links verwendbar				
				0-317/1 Paar	60,80	126,80		
			 <p>Gew. ca. 530 gr.</p>	0-317/2	31,00	65,00		
				rechts - links verwendbar				
				0-317/2 Paar	64,80	132,80		

Türdrücker – Zimmertür –

8 mm Vierkantlochung
rechts oder links

Paar = Drücker rechts und links mit Stift 8 x 100 für Tst. ca. 40 mm



Eisen gehämmert
schwarz durchgerieben

Eisen ungehämmert
altdeutsch / metallfarben

Vollmessing
Vollkupfer
geh. oder ungeh.
poliert oder blank

	Art.-Nr.	Preis €		Art.-Nr.	Preis €	Preis €	
<p>Mit verschiedenen Holzgriffteilen lieferbar. Kiefer, Fichte, Eiche hell oder dunkel/rustikal, Ahorn, Buche, Esche. Mehrpreis auf Anfrage bei Mahagoni und Ebenholz. Geben Sie uns bitte die gewünschte Holzart an. Kann auch in unlackiert geliefert werden. Wird nichts vorgeschrieben so liefern wir Kiefer.</p>				0-117H	36,00	60,00	
					rechts - links verwendbar 0-117H Paar	74,00	122,00
				Holz nach Wahl			
<p>Mit verschiedenen Porzellangriffteilen lieferbar. Streifen: blau, rot, schwarz, grün. Muster: blaue Blume, Rosenkränzchen, ganz weiß ohne Muster. Geben Sie uns bitte die gewünschte Ausführung an. Wird nichts vorgeschrieben, so liefern wir Streifen blau.</p>				0-117P	36,40	60,40	
					rechts - links verwendbar 0-117P Paar	74,80	122,80
				Porzellan nach Wahl			
	Porzellangriffteile: ohne Muster			blaue Blume			
					Rosenkränzchen		
	Streifen blau, rot, schwarz, grün						
	118 links	44,20				88,40	
	118 rechts	44,20				88,40	
	118 Paar	90,40				178,80	
	Rustikal						
	119	27,90		0-119	24,90	37,10	
	rechts - links verwendbar 119 Paar	57,80			rechts - links verwendbar 0-119 Paar	51,80	76,20
	Rustikal						
				0-120 links	27,10	52,80	
					0-120 rechts	27,10	52,80
					0-120 Paar	56,20	107,60
				0-120/2 links	40,20	52,80	
					0-120/2 rechts	40,20	52,80
					0-120/2 Paar	82,40	107,60
				oberes Griffteil Eisen unteres Griffteil Vollmessing blank			
	121 links	26,40				56,80	
	121 rechts	26,40				56,80	
	121 Paar	54,80				115,60	

Türdrücker – Haustür –

10 mm Vierkantlochung
rechts oder links

Paar = Drücker rechts und links mit Stift 10 x 130 für Tst. ca. 68 mm



Eisen gehämmert
schwarz durchgerieben

Eisen ungehämmert
altdeutsch / metallfarben

Vollmessing
Vollkupfer
geh. oder ungeh.
poliert oder blank

Art.-Nr.

Preis €

Art.-Nr.

Preis €

Preis €

Mit verschiedenen Holzgriffteilen lieferbar.
Kiefer, Fichte, Eiche hell oder dunkel/rustikal, Ahorn, Buche, Esche.
Mehrpreis auf Anfrage bei Mahagoni und Ebenholz.
Geben Sie uns bitte die gewünschte Holzart an.
Kann auch in unlackiert geliefert werden.
Wird nichts vorgeschrieben so liefern wir Kiefer.

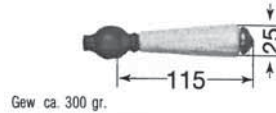

0-317H

38,00

64,80

rechts - links verwendbar

0-317H Paar

78,80

132,40

Holz nach Wahl

Mit verschiedenen Porzellangriffteilen lieferbar.
Streifen: blau, rot, schwarz, grün.
Muster: blaue Blume, Rosenkränzchen, ganz weiß ohne Muster.
Geben Sie uns bitte die gewünschte Ausführung an.
Wird nichts vorgeschrieben, so liefern wir Streifen blau.

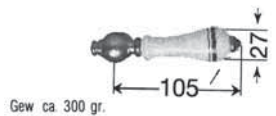

0-317P

38,40

65,20

rechts - links verwendbar

0-317P Paar

79,60

133,20

Porzellan nach Wahl



Porzellangriffteile:
ohne Muster



blaue Blume



Streifen
blau, rot, schwarz, grün



Rosenkränzchen



318 links

48,60

318 rechts

48,60

318 Paar

100,00

Rustikal

98,80

98,80

200,40

Gew. ca. 320 gr

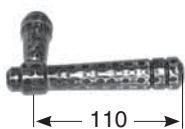

319

29,20

rechts - links verwendbar

319 Paar

61,20

Rustikal

Gew. ca. 380 gr



0-319

26,20

55,60

rechts - links verwendbar

0-319 Paar

55,20

114,00

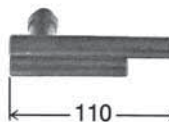

0-320 links

28,60

57,00

0-320 rechts

28,60

57,00

0-320 Paar

60,00

116,80

Gew. ca. 380 gr



0-320/2 links

41,20

57,00

0-320/2 rechts

41,20

57,00

0-320/2 Paar

85,20

116,80

oberes Griffteil Eisen
unteres Griffteil Vollmessing blank

Gew. ca. 380 gr



321 links

28,00

321 rechts

28,00

321 Paar

58,80

62,00

62,00

126,80

Gew. ca. 400 gr

Türdrücker – Zimmertür –

8 mm Vierkantlochung
rechts oder links

Paar = Drücker rechts und links mit Stift 8 x 100 für Tst. ca. 40 mm



Eisen gehämmert
schwarz durchgerieben

Eisen ungehämmert
altdeutsch / metallfarben

Vollmessing
Vollkupfer
geh. oder ungeh.
poliert oder blank

	Art.-Nr.	Preis €		Art.-Nr.	Preis €	Preis €
	122 links	19,00		0-122 links	19,00	44,80
	122 rechts	19,00		0-122 rechts	19,00	44,80
	122 Paar	40,00		0-122 Paar	40,00	91,60
				0-123	27,00	60,00
				rechts - links verwendbar		
				0-124 links	51,30	88,00
				0-124 rechts	51,30	88,00
				0-124 Paar	104,60	178,00
	125 links	44,20		0-125 links	44,20	87,20
	125 rechts	44,20		0-125 rechts	44,20	87,20
	125 Paar	90,40		0-125 Paar	90,40	176,40
				0-126 links	36,50	72,00
				0-126 rechts	36,50	72,00
				0-126 Paar	74,60	145,60
				0-127 links	28,20	63,70
				0-127 rechts	28,20	63,70
				0-127 Paar	58,40	129,40
				0-128 links	34,20	69,70
				0-128 rechts	34,20	69,70
				0-128 Paar	70,40	141,40
				0-129	27,90	40,40
				rechts - links verwendbar		
			0-129 Paar	57,80	82,80	

Türdrücker – Haustür –

10 mm Vierkantlochung
rechts oder links

Paar = Drücker rechts und links mit Stift 10 x 130 für Tst. ca. 68 mm



Eisen gehämmt
schwarz durchgerieben

Eisen ungehämmt
altdeutsch / metallfarben

Vollmessing
Vollkupfer
geh. oder ungeh.
poliert oder blank

	Art.-Nr.	Preis €		Art.-Nr.	Preis €	Preis €
 Gew. ca. 260 gr	322 links	20,40	 Gew. ca. 260 gr	0-322 links	20,40	49,00
	322 rechts	20,40		0-322 rechts	20,40	49,00
	322 Paar	43,60		0-322 Paar	43,60	100,80
			 Gew. ca. 200 gr	0-323	27,00	60,00
				rechts - links verwendbar		
				0-323 Paar	56,80	122,80
			 Gew. ca. 310 gr	0-324 links	52,80	93,00
				0-324 rechts	52,80	93,00
				0-324 Paar	108,40	188,80
 Gew. ca. 330 gr	325 links	49,00	 Gew. ca. 330 gr	0-325 links	49,00	99,00
	325 rechts	49,00		0-325 rechts	49,00	99,00
	325 Paar	100,80		0-325 Paar	100,80	200,80
			 Gew. ca. 530 gr	0-326 links	40,60	86,00
				0-326 rechts	40,60	86,00
				0-326 Paar	84,00	174,80
			 Gew. ca. 435 gr	0-327 links	32,30	67,80
				0-327 rechts	32,30	67,80
				0-327 Paar	67,40	137,60
			 Gew. ca. 420 gr	0-328 links	38,30	73,80
				0-328 rechts	38,30	73,80
				0-328 Paar	79,40	150,40
			 Gew. ca. 350 gr	0-329	29,20	58,60
				rechts - links verwendbar		
				0-329 Paar	61,20	120,00

Türdrücker – Zimmertür –

8 mm Vierkantlochung
rechts oder links

Paar = Drücker rechts und links mit Stift 8 x 100 für Tst. ca. 40 mm



Eisen gehämmert
schwarz durchgerieben

Eisen ungehämmert
altdeutsch / metallfarben

Vollmessing
Vollkupfer
geh. oder ungeh.
poliert oder blank

	Art.-Nr.	Preis €		Art.-Nr.	Preis €	Preis €
			 <p>120</p> <p>Gew. ca. 300 gr</p>	0-130 rechts - links verwendbar 0-130 Paar	19,80 41,60	40,00 82,00
			 <p>110</p> <p>Gew. ca. 280 gr</p>	0-131/2 links 0-131/2 rechts 0-131/2 Paar Kombination Eisen-Vollmessing blank	57,00 57,00 116,00	80,00 80,00 162,00
			 <p>100</p> <p>Gew. ca. 290 gr</p>	0-133 rechts - links verwendbar 0-133 Paar	25,60 53,20	38,80 79,60
			 <p>120</p> <p>Gew. ca. 425 gr.</p>	0-134 rechts - links verwendbar 0-134 Paar	27,10 56,20	41,40 84,80
 <p>120</p> <p>Gew. ca. 225 gr</p>	135 links 135 rechts 135 Paar Rustikal	16,40 16,40 34,80				41,30 41,30 84,60
 <p>160</p> <p>Gew. ca. 330 gr</p>	136 rechts - links verwendbar 136 Paar Rustikal	41,20 84,40	 <p>160</p>	0-136 rechts - links verwendbar 0-136 Paar	41,20 84,40	93,80 189,60
			 <p>110</p> <p>Gew. ca. 210 gr</p>	0-137 rechts - links verwendbar 0-137 Paar	27,80 57,60	41,10 84,20
			 <p>110</p> <p>Gew. ca. 190 gr</p>	0-138 rechts - links verwendbar 0-138 Paar	31,00 64,00	64,00 130,00

Türdrücker – Haustür –

10 mm Vierkantlochung
rechts oder links

Paar = Drücker rechts und links mit Stift 10 x 130 für Tst. ca. 68 mm



Eisen gehämmert
schwarz durchgerieben

Eisen ungehämmert
altdeutsch / metallfarben

Vollmessing
Vollkupfer
geh. oder ungeh.
poliert oder blank

Eisen gehämmert schwarz durchgerieben		Eisen ungehämmert altdeutsch / metallfarben		Vollmessing Vollkupfer geh. oder ungeh. poliert oder blank	
Art.-Nr.	Preis €	Art.-Nr.	Preis €	Preis €	Preis €
		 Gew. ca. 315 gr	0-330 rechts - links verwendbar	22,60	45,60
			0-330 Paar	48,00	94,00
		 Gew. ca. 290 gr	0-331/2 links 0-331/2 rechts 0-331/2 Paar	59,00 59,00 120,80	93,00 93,00 188,80
			Kombination Eisen-Vollmessing blank		
		 Gew. ca. 300 gr	0-333 rechts - links verwendbar	26,60	42,00
			0-333 Paar	56,00	86,80
		 Gew. ca. 435 gr	0-334 rechts - links verwendbar	27,10	41,40
			0-334 Paar	57,00	85,60
 Gew. ca. 245 gr	335 links 335 rechts 335 Paar Rustikal	18,40 18,40 39,60			45,80 45,80 94,40
 Gew. ca. 350 gr	336 rechts - links verwendbar 336 Paar Rustikal	43,20 89,20		0-336 rechts - links verwendbar 0-336 Paar	43,20 97,80 89,20 198,40
			 Gew. ca. 230 gr	0-337 rechts - links verwendbar 0-337 Paar	29,80 45,10 62,40 93,00
		 Gew. ca. 185 gr	0-338 rechts - links verwendbar 0-338 Paar	31,00 64,80	64,00 130,80

Nebenarbeiten – Drücker –



Alle Zimmertür- und Haustür- Drücker werden mit Madenschraube geliefert.

Jeder Drücker kann fest drehbar gelagert auf Rosette oder Langschild je nach Wahl geliefert werden.

Werden die Drücker nicht ausdrücklich als Stifte bestellt, so werden diese in der Regel immer als Lochteile, ohne Stift geliefert.

Bei stückweiser Bestellung wird kein Drückerstift mitgeliefert.

Sonderanfertigungen nach Anfrage.

Bei paarweiser Bestellung wird, falls nichts anderes vorgeschrieben, der Schlitzstift bei der von uns angegebenen Türstärke lose beigelegt.

Falls andere Türstärken benötigt werden – bitte deutlich angeben.

Preis €

Aufpreise für:

Stifte:		
fest eingienieteten Stift		1,00
7, 8,5 oder 9 mm Stift		1,00
Drückerhals:		
verlängerter Drückerhals bis 20 mm		8,00
verlängerter Drückerhals bis 50 mm		10,00
Sonderlochung im Drückerhals für 7, 8, 8,5, 9 oder 10 mm Stift		4,20
Drückerhalse / gehämmert oder ungehämmert Eisen roh 8 mm		9,10
Drückerhalse / gehämmert oder ungehämmert Eisen roh 10 mm		9,40
Drückerhalsverlängerungen gehämmert oder ungehämmert:		
10 mm lang 8 mm		8,30
20 mm lang 8 mm		8,60
30 mm lang 8 mm		9,00
10 mm lang 10 mm		8,50
20 mm lang 10 mm		8,90
30 mm lang 10 mm		9,20
Drücker:		
ohne Ansatzführung für Kastenschloß		3,30
Drücker fest drehbar befestigen		4,20
Drücker mit Schild oder Rosette fest verschweißt		5,20
Oberflächenbearbeitung:		
Pulverbeschichtet		6,00

Maße-Drücker:

	Vierkant	Zimmertür	Haustür
Deutschland:		8 mm	10 mm
Frankreich:		7 mm	8 mm
Österreich:		8,5 mm	8,5 mm
Schweiz:		8 mm	9 mm
Dänemark:			
Benelux:		8 mm	8 mm
Italien:			

Standartausführung – Zimmertür

Bei beidseitig verwendbaren Drückern ist das Gewinde M 6 seitlich von Innen.

Gehämmert

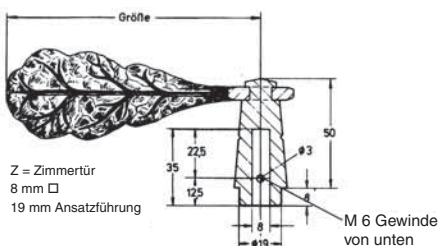

Altdeutsch

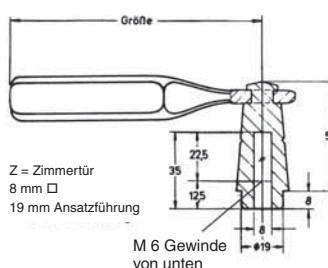

Standartausführung – Haustür

Bei beidseitig verwendbaren Drückern ist das Gewinde M 6 seitlich von Innen.

Gehämmert

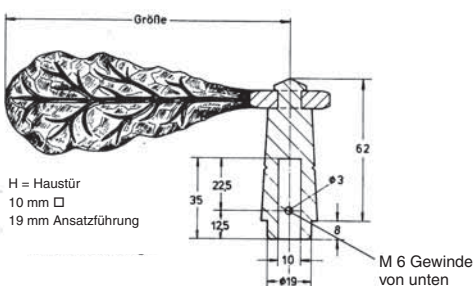

Altdeutsch

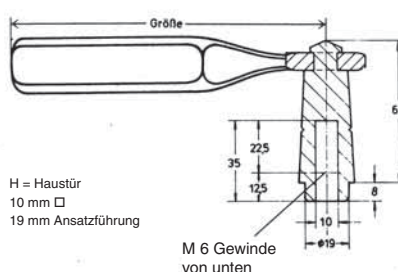

Drückerstifte – Zubehör –



1

	Art.-Nr.		Maße	□ Stift	Gewicht	Preis €
	001/08	Schlitzstift	8 x 80	8 mm	33 g	1,80
	001/09	Schlitzstift	8 x 90	8 mm	39 g	1,90
	001/8	Schlitzstift	8 x 100	8 mm	43 g	2,00
	001/81	Schlitzstift	8 x 110	8 mm	48 g	2,20
	001/82	Schlitzstift	8 x 120	8 mm	52 g	2,30
	001/83	Schlitzstift	8 x 130	8 mm	57 g	2,50
	001/84	Schlitzstift	8 x 140	8 mm	64 g	2,70
	001/85	Schlitzstift	8 x 150	8 mm	67 g	2,90
	001/10	Schlitzstift	10 x 100	10 mm	72 g	2,20
	001/11	Schlitzstift	10 x 110	10 mm	78 g	2,40
	001/12	Schlitzstift	10 x 120	10 mm	84 g	2,60
	001/13	Schlitzstift	10 x 130	10 mm	93 g	2,80
	001/14	Schlitzstift	10 x 140	10 mm	98 g	3,00
	001/15	Schlitzstift	10 x 150	10 mm	107 g	3,20
		003/6	Olivenstift	7 x 60	7 mm	25 g
003/7		Vollstift	7 x 100	7 mm	40 g	1,40
003/8		Vollstift	8 x 100	8 mm	50 g	1,50
003/10		Vollstift	10 x 100	10 mm	77 g	1,60
	004/8	Wechselstift	8 x 60	8 mm	30 g	2,00
	004/10	Wechselstift	10 x 60	10 mm	45 g	2,10
	005/8	Patentwechselstift	8 x 60	8 mm	27 g	4,00
	005/10	Patentwechselstift	10 x 60	10 mm	43 g	4,20
	006/8	Sicherheitswechselstift drehbar gelagert Gewinde M 12 mm	8 x 100	8 mm	47 g	5,00
	006/9	Sicherheitswechselstift drehbar gelagert Gewinde M 12 mm	9 x 100	9 mm	60 g	5,20
	006/10	Sicherheitswechselstift drehbar gelagert Gewinde M 12 mm	10 x 100	10 mm	69 g	5,00
	009/10	FH geteilter Stift	9 x 105	9 mm	60 g	8,20
	009/11	FH geteilter Stift	9 x 115	9 mm	65 g	8,20
	009	Inbusschlüssel				0,80
	010	Inbusmadenschraube Edelstahl				0,15
	011	Konischer Drückerstift				0,40
	012	Reduzierhülse	8 auf 9 mm		4 g	1,10
	013	Reduzierhülse	8 auf 10 mm		6 g	1,10
	014	Reduzierhülse	9 auf 10 mm		8 g	1,10
	016	Reduzierhülse	7 auf 8 mm		3 g	1,10
	015	Drückerführungsring-Plastik transparent	Innen Ø 19 mm			0,20
	015/1	Drückerführungsring-Plastik schwarz	Innen Ø 19 mm			0,20
		Aufpreis pro 10 mm verlängertem Stift				0,20

Langschilder – Zimmertür –

72 mm BB – 72 mm PZ – auch 74 mm RDZ und blind ungelocht

78 mm Bad/WC – Abbildung Seite 30

S = Außenschild mit Schlitzkopf und Stift – O = Innenschild mit Olive

Paar = 2 Langschilder mit den entsprechenden Schrauben

Stück = ohne Schrauben. Im Bedarfsfall bitte angeben.













2

Eisen gehämmert
schwarz durchgerieben

Eisen ungehämmert
altdeutsch / metallfarben

Vollmessing
Vollkupfer
geh. oder ungeh.
poliert oder blank

	Art.-Nr.	Preis		Art.-Nr.	Preis	Preis
 <p>Gew. ca. 350 gr</p>	200 BB	14,80		0-200 BB	14,80	29,60
	200 PZ	14,80		0-200 PZ	14,80	29,60
	200 Paar	30,40		0-200 Paar	30,40	60,60
	200/S	21,40		0-200/S	21,40	42,20
	200/O	33,60		0-200/O	33,60	67,60
	200 WC Paar	55,80		0-200 WC Paar	55,80	111,20
	zu verwendende Schrauben: 2 St. 4x17 HRK					
 <p>Gew. ca. 190 gr.</p>	201 BB	10,60		0-201 BB	8,00	25,00
	201 PZ	10,60		0-201 PZ	8,00	25,00
	201 Paar	22,00		0-201 Paar	16,80	51,40
	201/S	17,20		0-201/S	14,60	37,60
	201/O	29,40		0-201/O	26,80	63,00
	201 WC Paar	47,40		0-201 WC Paar	42,20	102,00
	zu verwendende Schrauben: 2 St. 4x17 HRK					
 <p>Gew. ca. 175 gr</p>	204 BB	11,40		0-204 BB	11,40	27,00
	204 PZ	11,40		0-204 PZ	11,40	27,00
	204 Paar	23,60		0-204 Paar	23,60	55,40
	204/S	18,00		0-204/S	18,00	39,60
	204/O	30,20		0-204/O	30,20	65,00
	204 WC Paar	49,00		0-204 WC Paar	49,00	106,00
	zu verwendende Schrauben: 2 St. 4x17 HRK					
 <p>Gew. ca. 180 gr</p>	205 BB	9,80		0-205 BB	6,20	16,00
	205 PZ	9,80		0-205 PZ	6,20	16,00
	205 Paar	20,40		0-205 Paar	13,20	33,40
	205/S	16,40		0-205/S	12,80	28,60
	205/O	28,60		0-205/O	25,00	54,00
	205 WC Paar	45,80		0-205 WC Paar	38,60	84,00
	zu verwendende Schrauben: 2 St. 4x17 HRK					
 <p>Gew. ca. 185 gr</p>	206 BB	9,80		0-206 BB	6,20	16,00
	206 PZ	9,80		0-206 PZ	6,20	16,00
	206 Paar	20,40		0-206 Paar	13,20	33,40
	206/S	16,40		0-206/S	12,80	28,60
	206/O	28,60		0-206/O	25,00	54,00
	206 WC Paar	45,80		0-206 WC Paar	38,60	84,00
	zu verwendende Schrauben: 2 St. 4x17 HRK					
			 <p>Gew. ca. 185 gr</p>	0-206/1 BB	8,80	21,20
				0-206/1 PZ	8,80	21,20
				0-206/1 Paar	18,40	43,80
				0-206/1/S	15,40	33,80
				0-206/1/O	27,60	59,20
				0-206/1WC Paar	43,80	94,40
			mit eingepprägter Rille			
			zu verwendende Schrauben: 2 St. 4x17 HRK			

Langschilder – Haustür –

92 mm BB – 92 mm PZ

auch 90 mm RDZ und blind ungelocht

Paar = 2 Langschilder mit den entsprechenden Schrauben

Stück = ohne Schrauben. Im Bedarfsfall bitte angeben.













2

Eisen gehämmert
schwarz durchgerieben

Eisen ungehämmert
altdeutsch / metallfarben

Vollmessing
Vollkupfer
geh. oder ungeh.
poliert oder blank

	Art.-Nr.	Preis		Art.-Nr.	Preis	Preis
 <p>Gew. ca. 240 gr.</p>	400 BB	14,80		0-400 BB	14,80	29,60
	400 PZ	14,80		0-400 PZ	14,80	29,60
	400 Paar	30,40		0-400 Paar	30,40	60,60
zu verwendende Schrauben: 2 St. 4x20 HRK						
 <p>Gew. ca. 270 gr</p>	401 BB	13,00		0-401 BB	10,40	28,00
	401 PZ	13,00		0-401 PZ	10,40	28,00
	401 Paar	26,80		0-401 Paar	21,60	57,40
zu verwendende Schrauben: 2 St. 4x20 HRK						
 <p>Gew. ca. 175 gr</p>	404 BB	11,40		0-404 BB	11,40	27,00
	404 PZ	11,40		0-404 PZ	11,40	27,00
	404 Paar	23,60		0-404 Paar	23,60	55,40
zu verwendende Schrauben: 2 St. 4x20 HRK						
 <p>Gew. ca. 225 gr</p>	405 BB	11,20		0-405 BB	6,70	19,00
	405 PZ	11,20		0-405 PZ	6,70	19,00
	405 Paar	23,20		0-405 Paar	14,20	39,40
zu verwendende Schrauben: 2 St. 4x20 HRK						
 <p>Gew. ca. 235 gr</p>	406 BB	11,20		0-406 BB	6,70	19,00
	406 PZ	11,20		0-406 PZ	6,70	19,00
	406 Paar	23,20		0-406 Paar	14,20	39,40
zu verwendende Schrauben: 2 St. 4x20 HRK						
			 <p>Gew. ca. 235 gr</p>	0-406/1 BB	9,80	21,20
				0-406/1 PZ	9,80	21,20
				0-406/1 Paar	20,40	43,80
			mit eingprägter Rille zu verwendende Schrauben: 2 St. 4x20 HRK			

Langschilder – Zimmertür –

72 mm BB – 72 mm PZ – auch 74 mm RDZ und blind ungelocht

78 mm Bad/WC – Abbildung Seite 30

S = Außenschild mit Schlitzkopf und Stift – O = Innenschild mit Olive

Paar = 2 Langschilder mit den entsprechenden Schrauben

Stück = ohne Schrauben. Im Bedarfsfall bitte angeben.



Eisen gehämmert
schwarz durchgerieben

Eisen ungehämmert
altdeutsch / metallfarben

Vollmessing
Vollkupfer
geh. oder ungeh.
poliert oder blank

	Art.-Nr.	Preis		Art.-Nr.	Preis	Preis
<p>Gew ca. 185 gr</p>	207 BB	10,40				21,20
	207 PZ	10,40				21,20
	207 Paar	21,60				43,80
	207/S	17,00				33,80
	207/O	29,20				59,20
	207 WC Paar	47,00				94,40
	Randgehämmert - zu verwendende Schrauben: 2 St. 4x17 HRK					
<p>Gew ca. 190 gr</p>	208 BB	10,40				21,20
	208 PZ	10,40				21,20
	208 Paar	21,60				43,80
	208/S	17,00				33,80
	208/O	29,20				59,20
	208 WC Paar	47,00				94,40
	Randgehämmert - zu verwendende Schrauben: 2 St. 4x17 HRK					
<p>Gew ca. 190 gr</p>	209LH BB	11,40		0-209 BB	6,40	17,20
	209LH PZ	11,40		0-209 PZ	6,40	17,20
	209LH Paar	23,60		0-209 Paar	13,60	35,80
	209LH/S	18,00		0-209/S	13,00	29,80
	209LH/O	30,20		0-209/O	25,20	55,20
	209LH WC Paar	49,00		0-209 WC Paar	39,00	86,40
	LH = Längshammerschlag - zu verwendende Schrauben: 2 St. 4x17 HRK					
<p>Gew ca. 175 gr</p>	210LH BB	9,80		0-210 BB	6,20	16,00
	210LH PZ	9,80		0-210 PZ	6,20	16,00
	210LH Paar	20,40		0-210 Paar	13,20	33,40
	210LH/S	16,40		0-210/S	12,80	28,60
	210LH/O	28,60		0-210/O	25,00	54,00
	210LH WC Paar	45,80		0-210 WC Paar	38,60	84,00
	LH = Längshammerschlag - zu verwendende Schrauben: 2 St. 4x17 HRK					
<p>Gew ca. 180 gr</p>	211 BB	9,80		0-211 BB	6,20	16,00
	211 PZ	9,80		0-211 PZ	6,20	16,00
	211 Paar	20,40		0-211 Paar	13,20	33,40
	211/S	16,40		0-211/S	12,80	28,60
	211/O	28,60		0-211/O	25,00	54,00
	211 WC Paar	45,80		0-211 WC Paar	38,60	84,00
	zu verwendende Schrauben: 2 St. 4x17 HRK					
<p>Gew ca. 180 gr</p>	211LH BB	9,80				16,00
	211LH PZ	9,80				16,00
	211LH Paar	20,40				33,40
	211LH/S	16,40				28,60
	211LH/O	28,60				54,00
	211LH WC Paar	45,80				84,00
	LH = Längshammerschlag - zu verwendende Schrauben: 2 St. 4x17 HRK					

Langschilder – Haustür –

92 mm BB – 92 mm PZ

auch 90 mm RDZ und blind ungelocht

Paar = 2 Langschilder mit den entsprechenden Schrauben

Stück = ohne Schrauben. Im Bedarfsfall bitte angeben.









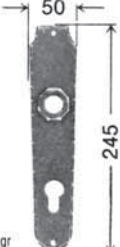
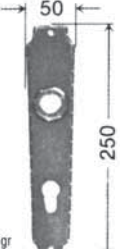

2

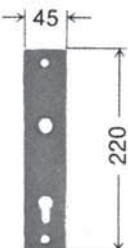
Eisen gehämmert
schwarz durchgerieben

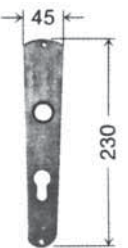
Eisen ungehämmert
altdeutsch / metallfarben

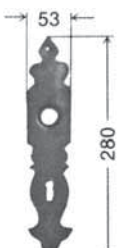
Vollmessing
Vollkupfer
geh. oder ungeh.
poliert oder blank

	Art.-Nr.	Preis		Art.-Nr.	Preis	Preis	
 <p>Gew. ca. 235 gr</p>	407 BB	11,70	<p>Randgehämmert zu verwendende Schrauben: 2 St. 4x20 HRK</p>			21,20	
	407 PZ	11,70				21,20	
	407 Paar	24,20				43,80	
 <p>Gew ca 240 gr</p>	408 BB	11,70	<p>Randgehämmert zu verwendende Schrauben: 2 St. 4x20 HRK</p>			21,20	
	408 PZ	11,70				21,20	
	408 Paar	24,20				43,80	
 <p>Gew ca 190 gr</p>	409LH BB	11,40	<p>LH = Längshammerschlag zu verwendende Schrauben: 2 St. 4x20 HRK</p>		0-409 BB	6,40	17,20
	409LH PZ	11,40			0-409 PZ	6,40	17,20
	409LH Paar	23,60			0-409 Paar	13,60	35,80
 <p>Gew. ca 175 gr</p>	410LH BB	9,80	<p>LH = Längshammerschlag zu verwendende Schrauben: 2 St. 4x20 HRK</p>		0-410 BB	6,20	16,00
	410LH PZ	9,80			0-410 PZ	6,20	16,00
	410LH Paar	20,40			0-410 Paar	13,20	33,40
 <p>Gew ca 250 gr</p>	411 BB	11,70	<p>zu verwendende Schrauben: 2 St. 4x20 HRK</p>		0-411 BB	6,70	19,00
	411 PZ	11,70			0-411 PZ	6,70	19,00
	411 Paar	24,20			0-411 Paar	14,20	39,40
 <p>Gew ca 250 gr</p>	411LH BB	11,70	<p>LH = Längshammerschlag zu verwendende Schrauben: 2 St. 4x20 HRK</p>			19,00	
	411LH PZ	11,70				19,00	
	411LH Paar	24,20				39,40	

Langschilder – Zimmertür –

72 mm BB – 72 mm PZ – auch 74 mm RDZ und blind ungelocht

78 mm Bad/WC – Abbildung Seite 30

S = Außenschild mit Schlitzkopf und Stift – O = Innenschild mit Olive

Paar = 2 Langschilder mit den entsprechenden Schrauben







Stück = ohne Schrauben. Im Bedarfsfall bitte angeben.

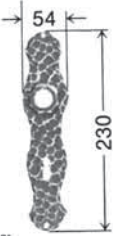

Eisen gehämmert
schwarz durchgerieben

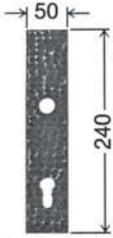
Eisen ungehämmert
altdeutsch / metallfarben

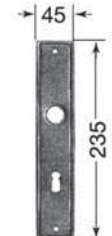
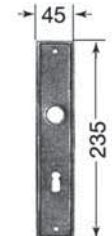
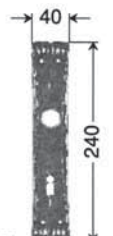
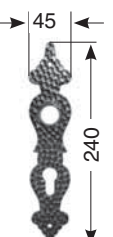
Vollmessing
Vollkupfer
geh. oder ungeh.
poliert oder blank

	Art.-Nr.	Preis		Art.-Nr.	Preis	Preis
 <p>Gew. ca. 190 gr</p>	213 BB	9,80		0-213 BB	6,20	16,00
	213 PZ	9,80		0-213 PZ	6,20	16,00
	213 Paar	20,40		0-213 Paar	13,20	33,40
	213/S	16,40		0-213/S	12,80	28,60
	213/O	28,60		0-213/O	25,00	54,00
	213 WC Paar	45,80		0-213 WC Paar	38,60	84,00
	zu verwendende Schrauben: 2 St. 4x17 HRK					
 <p>Gew. ca. 240 gr</p>	214 BB	10,40		0-214 BB	6,40	17,20
	214 PZ	10,40		0-214 PZ	6,40	17,20
	214 Paar	21,60		0-214 Paar	13,60	35,80
	214/S	17,00		0-214/S	13,00	29,80
	214/O	29,20		0-214/O	25,20	55,20
	214 WC Paar	47,00		0-214 WC Paar	39,00	86,40
	zu verwendende Schrauben: 2 St. 4x17 HRK					
 <p>Gew. ca. 185 gr.</p>				0-215 BB	6,80	17,60
				0-215 PZ	6,80	17,60
				0-215 Paar	14,40	36,60
				0-215/S	13,40	30,20
				0-215/O	25,60	55,60
				0-215 WC Paar	39,80	87,20
				zu verwendende Schrauben: 2 St. 4x17 HRK		
 <p>Gew. ca. 260 gr.</p>	216 BB	14,80			29,60	
	216 PZ	14,80			29,60	
	216 Paar	31,20			62,00	
	216/S	21,40			42,20	
	216/O	33,60			67,60	
	216 WC Paar	56,60			112,60	
	Rustikal - zu verwendende Schrauben: 4 St. 4x20 LSK					
 <p>Gew. ca. 130 gr</p>	217 BB	9,80		0-217 BB	6,20	16,00
	217 PZ	9,80		0-217 PZ	6,20	16,00
	217 Paar	20,40		0-217 Paar	13,20	33,40
	217/S	16,40		0-217/S	12,80	28,60
	217/O	28,60		0-217/O	25,00	54,00
	217 WC Paar	45,80		0-217 WC Paar	38,60	84,00
	zu verwendende Schrauben: 2 St. 4x17 HRK					

Langschilder – Haustür –

92 mm BB – 92 mm PZ

auch 90 mm RDZ und blind ungelocht

Paar = 2 Langschilder mit den entsprechenden Schrauben

Stück = ohne Schrauben. Im Bedarfsfall bitte angeben.



2







Eisen gehämmert

schwarz durchgerieben

Eisen ungehämmert

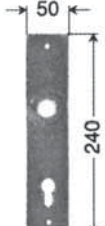
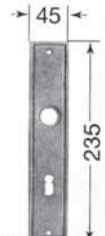
altdeutsch / metallfarben

Vollmessing
Vollkupfer
geh. oder ungeh.
poliert oder blank

	Art.-Nr.	Preis		Art.-Nr.	Preis	Preis
 <p>Gew. ca. 190 gr</p>	413 BB	9,80		0-413 BB	6,20	16,00
	413 PZ	9,80		0-413 PZ	6,20	16,00
	413 Paar	20,40		0-413 Paar	13,20	33,40
zu verwendende Schrauben: 2 St. 4x20 HRK						
 <p>Gew ca 240 gr</p>	414 BB	10,40		0-414 BB	6,40	17,20
	414 PZ	10,40		0-414 PZ	6,40	17,20
	414 Paar	21,60		0-414 Paar	13,60	35,80
zu verwendende Schrauben: 2 St. 4x20 HRK						
			 <p>Gew ca 185 gr</p>	0-415 BB	6,80	17,60
				0-415 PZ	6,80	17,60
				0-415 Paar	14,40	36,60
			zu verwendende Schrauben: 2 St. 4x20 HRK			
 <p>Gew ca 480 gr</p>	416 BB	16,80				31,80
	416 PZ	16,80				31,80
	416 Paar	35,20				66,40
Rustikal - zu verwendende Schrauben: 4 St. 4x20 LSK						
 <p>Gew. ca. 180 gr</p>	417 BB	11,80		0-417 BB	6,80	19,40
	417 PZ	11,80		0-417 PZ	6,80	19,40
	417 Paar	24,40		0-417 Paar	14,40	40,20
zu verwendende Schrauben: 2 St. 4x20 HRK						

Langschilder – Zimmertür –

72 mm BB – 72 mm PZ – auch 74 mm RDZ und blind ungelocht

78 mm Bad/WC – Abbildung Seite 30

S = Außenschild mit Schlitzkopf und Stift – O = Innenschild mit Olive

Paar = 2 Langschilder mit den entsprechenden Schrauben

Stück = ohne Schrauben. Im Bedarfsfall bitte angeben.



Eisen gehämmert
schwarz durchgerieben

Eisen ungehämmert
altdeutsch / metallfarben

Vollmessing
Vollkupfer
geh. oder ungeh.
poliert oder blank

	Art.-Nr.	Preis		Art.-Nr.	Preis	Preis
<p>Gew. ca. 230 gr.</p>	218 BB	21,00	<p>Gew. ca. 180 gr.</p>			
	218 PZ	21,00				
	218 Paar	42,80				
	218/S	27,60				
	218/O	39,80				
	218 WC Paar	68,20				
	Rustikal - zu verwendende Schrauben: 2 St. 4x17 HRK					
			<p>Gew. ca. 150 gr.</p>	0-219 BB	10,40	22,00
				0-219 PZ	10,40	22,00
				0-219 Paar	21,80	48,00
			<p>Gew. ca. 170 gr.</p>	0-220 BB	6,70	19,00
				0-220 PZ	6,70	19,00
				0-220 Paar	14,20	39,40
				0-220/S	13,30	31,60
				0-220/O	25,50	57,00
				0-220 WC Paar	39,60	90,00
				zu verwendende Schrauben: 2 St. 4x17 HRK		
			<p>Gew. ca. 170 gr.</p>	0-221 BB	6,70	17,60
				0-221 PZ	6,70	17,60
				0-221 Paar	14,20	36,60
				0-221/S	13,30	30,20
				0-221/O	25,50	55,60
				0-221 WC Paar	39,60	87,20
				zu verwendende Schrauben: 2 St. 4x17 HRK		
			<p>Gew. ca. 170 gr.</p>	0-222 BB	6,80	17,60
				0-222 PZ	6,80	17,60
				0-222 Paar	14,40	36,60
				0-222/S	13,40	30,20
				0-222/O	25,60	55,60
				0-222 WC Paar	39,80	87,20
				zu verwendende Schrauben: 2 St. 4x17 HRK		
			<p>Gew. ca. 170 gr.</p>	0-223 BB	6,70	17,60
				0-223 PZ	6,70	17,60
				0-223 Paar	14,20	36,60
				0-223/S	13,30	30,20
				0-223/O	25,50	55,60
				0-223 WC Paar	39,60	87,20
				zu verwendende Schrauben: 2 St. 4x17 HRK		

Langschilder – Haustür –

92 mm BB – 92 mm PZ

auch 90 mm RDZ und blind ungelocht

Paar = 2 Langschilder mit den entsprechenden Schrauben

Stück = ohne Schrauben. Im Bedarfsfall bitte angeben.



2

Eisen gehämmert
schwarz durchgerieben

Eisen ungehämmert
altdeutsch / metallfarben

Vollmessing
Vollkupfer
geh. oder ungeh.
poliert oder blank

Art.-Nr.

Preis

Art.-Nr.

Preis

Preis

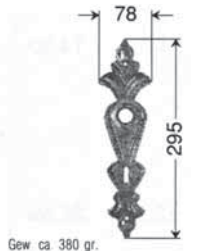

Gew ca. 380 gr.

418 BB 23,00
418 PZ 23,00
418 Paar 46,80

Rustikal - zu verwendende Schrauben: 2 St. 4x20 HRK

56,80
56,80
115,00

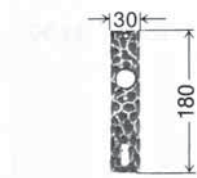

Gew ca. 200 gr.

419 BB 11,40
419 PZ 11,40
419 Paar 23,80

Kurzschild für Schloßkästen

zu verwendende Schrauben: 2 St. M4x20 LSK



0-419 BB 11,40 23,00
0-419 PZ 11,40 23,00
0-419 Paar 23,80 48,00



Gew. ca. 150 gr

0-420 BB 6,70 19,00
0-420 PZ 6,70 19,00
0-420 Paar 14,20 39,40

zu verwendende Schrauben: 2 St. 4x20 HRK



Gew ca. 170 gr

0-421 BB 6,70 17,60
0-421 PZ 6,70 17,60
0-421 Paar 14,20 36,60

zu verwendende Schrauben: 2 St. 4x20 HRK



Gew ca. 170 gr

0-422 BB 6,80 17,60
0-422 PZ 6,80 17,60
0-422 Paar 14,40 36,60

zu verwendende Schrauben: 2 St. 4x20 HRK



Gew ca. 170 gr

0-423 BB 6,70 17,60
0-423 PZ 6,70 17,60
0-423 Paar 14,20 36,60

zu verwendende Schrauben: 2 St. 4x20 HRK

Langschilder – Zimmertür –

72 mm BB – 72 mm PZ – auch 74 mm RDZ und blind ungelocht

78 mm Bad/WC – Abbildung Seite 30

S = Außenschild mit Schlitzkopf und Stift – O = Innenschild mit Olive

Paar = 2 Langschilder mit den entsprechenden Schrauben





Stück = ohne Schrauben. Im Bedarfsfall bitte angeben.

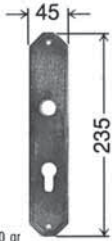
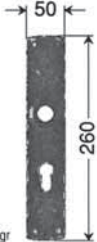

Eisen gehämmert
schwarz durchgerieben

Eisen ungehämmert
altdeutsch / metallfarben

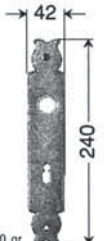
Vollmessing
Vollkupfer
geh. oder ungeh.
poliert oder blank

				Art.-Nr.	Preis	Preis
				0-224 BB 0-224 PZ 0-224 Paar 0-224/S 0-224/O 0-224 WC Paar	6,80 6,80 14,40 13,40 25,60 39,80	17,60 17,60 36,60 30,20 55,60 87,20
			Gew ca. 170 gr	zu verwendende Schrauben: 2 St. 4x17 HRK		
	225 BB 225 PZ 225 Paar 225/S 225/O 225 WC Paar	9,80 9,80 20,40 16,40 28,60 45,80		0-225 BB 0-225 PZ 0-225 Paar 0-225/S 0-225/O 0-225 WC Paar	6,80 6,80 14,40 13,40 25,60 39,80	17,60 17,60 36,60 30,20 55,60 87,20
			Gew ca. 220 gr	zu verwendende Schrauben: 4 St. 4x17 HRK		
	226 BB 226 PZ 226 Paar 226/S 226/O 226 WC Paar	9,80 9,80 20,40 16,40 28,60 45,80		0-226 BB 0-226 PZ 0-226 Paar 0-226/S 0-226/O 0-226 WC Paar	6,80 6,80 14,40 13,40 25,60 39,80	17,60 17,60 36,60 30,20 55,60 87,20
			Gew ca. 180 gr	zu verwendende Schrauben: 2 St. 4x17 HRK		
				0-227 BB 0-227 PZ 0-227 Paar 0-227/S 0-227/O 0-227 WC Paar	6,80 6,80 14,40 13,40 25,60 39,80	17,60 17,60 36,60 30,20 55,60 87,20
			Gew ca. 180 gr	zu verwendende Schrauben: 2 St. 4x17 HRK		
	228 BB 228 PZ 228 Paar 228/S 228/O 228 WC Paar	14,80 14,80 30,40 21,40 33,60 55,80		0-228 BB 0-228 PZ 0-228 Paar 0-228/S 0-228/O 0-228 WC Paar	14,80 14,80 30,40 21,40 33,60 55,80	29,60 29,60 60,60 42,20 67,60 111,20
			Gew ca. 180 gr	zu verwendende Schrauben: 2 St. 4x20 HRK		

Langschilder – Haustür –

92 mm BB – 92 mm PZ

auch 90 mm RDZ und blind ungelocht

Paar = 2 Langschilder mit den entsprechenden Schrauben

Stück = ohne Schrauben. Im Bedarfsfall bitte angeben.



2

Eisen gehämmert
schwarz durchgerieben

Eisen ungehämmert
altdeutsch / metallfarben

Vollmessing
Vollkupfer
geh. oder ungeh.
poliert oder blank

Art.-Nr.

Preis

Art.-Nr.

Preis

Preis

	Art.-Nr.	Preis		Art.-Nr.	Preis	Preis
				<p>0-424 BB 6,80 17,60 0-424 PZ 6,80 17,60 0-424 Paar 14,40 36,60</p> <p>zu verwendende Schrauben: 2 St. 4x20 HRK</p>		
	<p>425 BB 9,80 425 PZ 9,80 425 Paar 20,80</p> <p>zu verwendende Schrauben: 4 St. 4x20 HRK</p>			<p>0-425 BB 6,80 17,60 0-425 PZ 6,80 17,60 0-425 Paar 14,40 36,60</p>		
	<p>426 BB 10,40 426 PZ 10,40 426 Paar 21,60</p> <p>zu verwendende Schrauben: 2 St. 4x20 HRK</p>			<p>0-426 BB 7,40 18,80 0-426 PZ 7,40 18,80 0-426 Paar 15,60 39,00</p>		
				<p>0-427 BB 6,80 17,60 0-427 PZ 6,80 17,60 0-427 Paar 14,40 36,60</p> <p>zu verwendende Schrauben: 2 St. 4x20 HRK</p>		
	<p>428 BB 14,80 428 PZ 14,80 428 Paar 30,40</p> <p>zu verwendende Schrauben: 2 St. 4x20 HRK</p>			<p>0-428 BB 14,80 29,60 0-428 PZ 14,80 29,60 0-428 Paar 30,40 60,60</p>		

Langschilder – Zimmertür –

72 mm BB – 72 mm PZ – auch 74 mm RDZ und blind ungelocht

78 mm Bad/WC – Abbildung Seite 30

S = Außenschild mit Schlitzkopf und Stift – O = Innenschild mit Olive

Paar = 2 Langschilder mit den entsprechenden Schrauben

Stück = ohne Schrauben. Im Bedarfsfall bitte angeben.



Eisen gehämmert
schwarz durchgerieben

Eisen ungehämmert
altdeutsch / metallfarben

Vollmessing
Vollkupfer
geh. oder ungeh.
poliert oder blank

Eisen gehämmert		Eisen ungehämmert		Vollmessing		
Art.-Nr.	Preis	Art.-Nr.	Preis	Preis		
		<p>Gew ca 240 gr</p>		0-230 BB 51,00 0-230 PZ 51,00 0-230 Paar 103,40 0-230/S 63,60 0-230/O 89,00 0-230 WC Paar 154,00		
zu verwendende Schrauben: 2 St. 4x20 HRK		Kombination Eisen-Vollmessing blank oder poliert				
		<p>Gew ca 238 gr</p>		0-231 BB 51,00 0-231 PZ 51,00 0-231 Paar 103,40 0-231/S 63,60 0-231/O 89,00 0-231 WC Paar 154,00		
zu verwendende Schrauben: 2 St. 4x20 HRK		Kombination Eisen-Vollmessing blank oder poliert				
		<p>Gew ca 240 gr</p>		0-232 BB 54,60 0-232 PZ 54,60 0-232 Paar 110,60 0-232/S 67,20 0-232/O 92,60 0-232 WC Paar 161,20		
zu verwendende Schrauben: 2 St. 4x20 HRK		Kombination Eisen-Vollmessing blank oder poliert				
		<p>Gew ca 238 gr</p>		0-233 BB 54,60 0-233 PZ 54,60 0-233 Paar 110,60 0-233/S 67,20 0-233/O 92,60 0-233 WC Paar 161,20		
zu verwendende Schrauben: 2 St. 4x20 HRK		Kombination Eisen-Vollmessing blank oder poliert				
<p>Gew. ca. 250 gr</p>	234 BB 12,00 234 PZ 12,00 234 Paar 25,00 Rustikal				24,40 24,40 50,80	
Kurzschild für Schloßkästen		zu verwendende Schrauben: 2 St. M4x20 LSK				
<p>Gew. ca. 100 gr</p>	235 BB 8,60 235 PZ 8,60 235 Paar 18,20 Rustikal				19,00 19,00 40,00	
Kurzschild für Schloßkästen		zu verwendende Schrauben: 2 St. M4x20 LSK				

Langschilder – Haustür –

92 mm BB – 92 mm PZ

auch 90 mm RDZ und blind ungelocht

Paar = 2 Langschilder mit den entsprechenden Schrauben
Stück = ohne Schrauben. Im Bedarfsfall bitte angeben.



2

Eisen gehämmert
schwarz durchgerieben

Eisen ungehämmert
altdeutsch / metallfarben

Vollmessing
Vollkupfer
geh. oder ungeh.
poliert oder blank

Art.-Nr.

Preis

Art.-Nr.

Preis

Preis

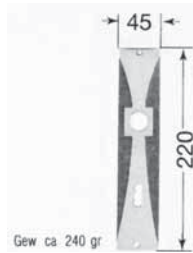

0-430 BB 51,00
0-430 PZ 51,00
0-430 Paar 103,40

Kombination Eisen-Vollmessing blank oder poliert
zu verwendende Schrauben: 2 St. 4x20 HRK

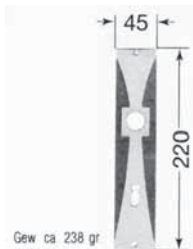

0-431 BB 51,00
0-431 PZ 51,00
0-431 Paar 103,40

Kombination Eisen-Vollmessing blank oder poliert
zu verwendende Schrauben: 2 St. 4x20 HRK

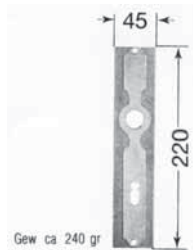

0-432 BB 54,60
0-432 PZ 54,60
0-432 Paar 110,60

Kombination Eisen-Vollmessing blank oder poliert
zu verwendende Schrauben: 2 St. 4x20 HRK

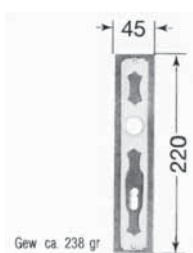

0-433 BB 54,60
0-433 PZ 54,60
0-433 Paar 110,60

Kombination Eisen-Vollmessing blank oder poliert
zu verwendende Schrauben: 2 St. 4x20 HRK



434 BB 16,00
434 PZ 16,00
434 Paar 33,00
Rustikal

Kurzschild für Schloßkästen
zu verwendende Schrauben: 2 St. M4x20 LSK

Gew. ca. 280 gr



435 BB 9,80
435 PZ 9,80
435 Paar 20,60
Rustikal

Kurzschild für Schloßkästen
zu verwendende Schrauben: 2 St. M4x20 LSK

Gew. ca. 115 gr



Preis

Aufpreise für: ZT + HT Schilder

RDZ oder blind ungelocht (bei Bestellung bitte deutlich angeben) – ohne Aufpreis.

Sonderlochung	3,80
Drückerloch hinten drehbar befestigen	2,00
zusätzlich aufgesetzten Führungsring mit Kunststoffführungsring	4,00
Drückerführungsring aus Kunststoff transparent oder schwarz	0,20
alle WC-Außenschilder auch mit Schauscheibe rot/weiß lieferbar	8,00
Pulverbeschichtung	6,00
Seegeringe lose	0,30
mit durchgehender Befestigung pro Paar	2,80
wie vor jedoch Außen blind, Hülse ohne Schlitz	2,90

Schlüssellochentfernung

Z = Zimmertür

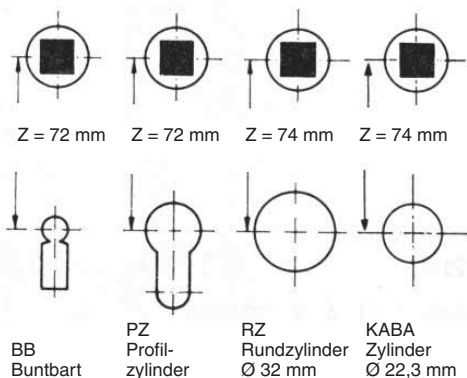

Schlüssellochentfernung

H = Haustür

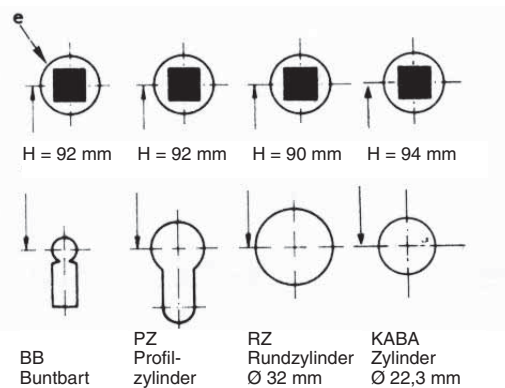

WC-Ausführung:

WC-Außenschild



WC-Innenschild



Griffmuscheln blind – ungelocht

BB oder PZ gelocht – im Bedarfsfall bitte angeben

Paar = 2 Muscheln mit den entsprechenden Schrauben

Stück = ohne Schrauben. Im Bedarfsfall bitte angeben





2

Eisen gehämmert
schwarz durchgerieben

Eisen ungehämmert
altdeutsch / metallfarben

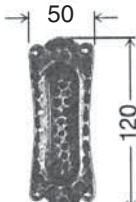
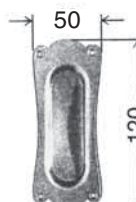
Vollmessing
Vollkupfer
geh. oder ungeh.
poliert oder blank

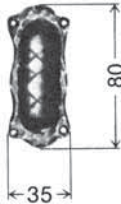
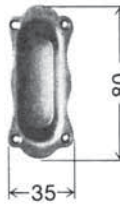
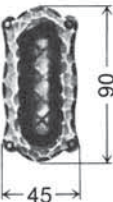
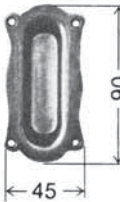
	Art.-Nr.	Preis		Art.-Nr.	Preis	Preis
 <p>Gew. ca. 70 gr.</p>	497 blind	9,80		0-497 blind	9,80	17,60
	497 BB	9,80		0-497 BB	9,80	17,60
	497 PZ	9,80		0-497 PZ	9,80	17,60
	497 Paar	21,20		0-497 Paar	21,20	38,00
	Griffmulde Fräßmaß 90x30 mm, 13 mm tief zu verwendende Schrauben: 4 St. 3x17 LSK				Griffmulde Fräßmaß 90x30 mm, 13 mm tief	
 <p>Gew. ca. 92 gr</p>	498 blind	8,50		0-498 blind	8,50	17,60
	498 BB	8,50		0-498 BB	8,50	17,60
	498 PZ	8,50		0-498 PZ	8,50	17,60
	498 Paar	18,60		0-498 Paar	18,60	38,00
	Griffmulde Fräßmaß 90x30 mm, 13 mm tief zu verwendende Schrauben: 4 St. 3x17 LSK				Griffmulde Fräßmaß 90x30 mm, 13 mm tief	
 <p>Gew. ca. 37 gr</p>	499 blind	8,50		0-499 blind	8,50	17,60
	499 BB	8,50		0-499 BB	8,50	17,60
	499 PZ	8,50		0-499 PZ	8,50	17,60
	499 Paar	18,60		0-499 Paar	18,60	38,00
	Griffmulde Fräßmaß 65x23 mm, 11 mm tief zu verwendende Schrauben: 4 St. 3x17 LSK				Griffmulde Fräßmaß 65x23 mm, 11 mm tief	
 <p>Gew. ca. 56 gr.</p>	500 blind	8,50		0-500 blind	8,50	17,60
	500 BB	8,50		0-500 BB	8,50	17,60
	500 PZ	8,50		0-500 PZ	8,50	17,60
	500 Paar	18,60		0-500 Paar	18,60	38,00
	Griffmulde Fräßmaß 75x25 mm, 11 mm tief zu verwendende Schrauben: 4 St. 3x17 LSK				Griffmulde Fräßmaß 75x25 mm, 11 mm tief	

Knopflangschilder – Zimmertür –

mit Gewinde im Knopfhals

72 mm BB – 72 mm PZ – 74 mm RDZ – blind / ungelocht

Bitte gewünschte Lochung angeben.

Stück = ohne Schrauben. Im Bedarfsfall bitte angeben.



Eisen gehämmert
schwarz durchgerieben

Eisen ungehämmert
altdeutsch / metallfarben

Vollmessing
Vollkupfer
geh. oder ungeh.
poliert oder blank

		Art.-Nr.	Preis			Art.-Nr.	Preis	Preis
<p>Gew. ca. 415/470/470 gr</p>		200/10/70	34,30					62,40
		200/5/55	35,80					63,00
		200/6/55	35,80					63,00
	zu verwendende Schrauben: 2 St. 4x20 HRK							
<p>Gew. ca. 495 gr</p>		201/1/55	33,40		0-201/1/55	33,40	56,20	
	zu verwendende Schrauben: 2 St. 4x20 HRK							
<p>Gew. ca. 450 gr</p> <p>Abb. Knopf rechts Draufsicht zur Darstellung der Abkröpfung</p>		201/1/55G	37,60		0-201/1/55G	37,60	64,60	
	G = mit abgekröpften Hals rechts oder links zu verwendende Schrauben: 2 St. 4x20 HRK							
<p>Gew. ca. 360/365 gr.</p>		201/2/55	27,40		0-201/2/55	27,40	53,60	
		201/3/55	27,40			0-201/3/55	27,40	53,60
zu verwendende Schrauben: 2 St. 4x20 HRK								
<p>Gew. ca. 385/450 gr</p>		201/10/70	30,20		0-201/10/70	30,20	57,80	
		201/4/55	36,40			0-201/4/55	36,40	70,00
	zu verwendende Schrauben: 2 St. 4x20 HRK						0-201/7/55	36,40
<p>Gew. ca. 450 gr.</p>		201/10/75	31,60		0-201/10/75	31,60	58,40	
	zu verwendende Schrauben: 2 St. 4x20 HRK							

Knopflangschilder – Haustür –

mit Gewinde im Knopfhals

92 mm BB – 92 mm PZ – 90 mm RDZ – blind / ungelocht

Bitte gewünschte Lochung angeben.

Stück = ohne Schrauben. Im Bedarfsfall bitte angeben.



2

Eisen gehämmert
schwarz durchgerieben

Eisen ungehämmert
altdeutsch / metallfarben

Vollmessing
Vollkupfer
geh. oder ungeh.
poliert oder blank

	Art.-Nr.	Preis		Art.-Nr.	Preis	Preis	
<p>Gew. ca. 495/490/490 gr.</p>	400/10/80	35,80	zu verwendende Schrauben: 2 St. 4x20 HRK			63,00	
	400/5/60	37,50				63,70	
	400/6/60	37,50				63,70	
<p>Gew. ca. 630 gr.</p>	401/1/60	36,00	zu verwendende Schrauben: 2 St. 4x20 HRK	0-401/1/60	36,00	60,10	
<p>Gew. ca. 675 gr.</p>	401/1/60G	40,20	zu verwendende Schrauben: 2 St. 4x20 HRK	0-401/1/60G	40,20	68,50	
	G = mit abgekröpften Hals rechts oder links			G = mit abgekröpften Hals rechts oder links			
<p>Gew. ca. 480/500 gr.</p>	401/2/60	31,50	zu verwendende Schrauben: 2 St. 4x20 HRK	0-401/2/60	31,50	59,30	
	401/3/60	31,50			0-401/3/60	31,50	59,30
<p>Gew. ca. 555/515/680 gr.</p>	401/10/80	34,00	zu verwendende Schrauben: 2 St. 4x20 HRK	0-401/10/80	34,00	61,40	
	401/4/60	40,60			0-401/4/60	40,60	76,00
					0-401/7/60	40,60	76,00
<p>Gew. ca. 630 gr.</p>	401/10/85	35,70	zu verwendende Schrauben: 2 St. 4x20 HRK	0-401/10/85	35,70	62,10	

Knopflangschilder – Zimmertür –

mit Gewinde im Knopfhals

72 mm BB – 72 mm PZ – 74 mm RDZ – blind / ungelocht

Bitte gewünschte Lochung angeben.

Stück = ohne Schrauben. Im Bedarfsfall bitte angeben.



Eisen gehämmert
schwarz durchgerieben

Eisen ungehämmert
altdeutsch / metallfarben

Vollmessing
Vollkupfer
geh. oder ungeh.
poliert oder blank

	Art.-Nr.	Preis		Art.-Nr.	Preis	Preis	
<p>Gew ca 440/350/355 gr</p>	204/1/55	37,20	zu verwendende Schrauben: 2 St. 4x20 HRK			72,00	
	204/2/55	28,20				55,60	
	204/3/55	28,20				55,60	
<p>Gew ca 375 gr</p>	204/4/55	37,20	zu verwendende Schrauben: 2 St. 4x20 HRK			72,00	
	204/10/70	31,00				59,80	
<p>Gew ca 350/440/360/440 gr</p>	205/2/55	26,60	zu verwendende Schrauben: 2 St. 4x20 HRK	0-205/2/55	26,60	44,60	
	205/1/55	35,60			0-205/1/55	35,60	61,00
	205/3/55	26,60			0-205/3/55	26,60	44,60
					0-205/7/55	35,60	61,00
<p>Gew ca 380/400/380 gr</p>	205/4/55	35,60	zu verwendende Schrauben: 2 St. 4x20 HRK	0-205/4/55	35,60	61,00	
	205/4/64	39,00			0-205/4/64	39,00	66,60
	205/10/70	29,40			0-205/10/70	29,40	48,80
<p>Gew ca 360/450/365/450 gr</p>	206/2/55	26,60	zu verwendende Schrauben: 2 St. 4x20 HRK	0-206/2/55	26,60	44,60	
	206/1/55	35,60			0-206/1/55	35,60	61,00
	206/3/55	26,60			0-206/3/55	26,60	44,60
					0-206/7/55	35,60	61,00

Knopflangschilder – Haustür –

mit Gewinde im Knopfhals

92 mm BB – 92 mm PZ – 90 mm RDZ – blind / ungelocht

Bitte gewünschte Lochung angeben.

Stück = ohne Schrauben. Im Bedarfsfall bitte angeben.



2

Eisen gehämmert
schwarz durchgerieben

Eisen ungehämmert
altdeutsch / metallfarben

Vollmessing
Vollkupfer
geh. oder ungeh.
poliert oder blank

	Art.-Nr.	Preis		Art.-Nr.	Preis	Preis		
<p>Gew ca. 540/385/410 gr</p>	404/1/60	39,00				75,00		
	404/2/60	29,90				58,30		
	404/3/60	29,90				58,30		
zu verwendende Schrauben: 2 St. 4x20 HRK								
<p>Gew ca. 420/460 gr</p>	404/4/60	39,00				75,00		
	404/10/80	32,40				60,40		
	zu verwendende Schrauben: 2 St. 4x20 HRK							
<p>Gew ca. 435/590/460/590 gr</p>	405/2/60	29,70		0-405/2/60	29,70	50,30		
	405/1/60	38,80		0-405/1/60	38,80	67,00		
	405/3/60	29,70		0-405/3/60	29,70	50,30		
	zu verwendende Schrauben: 2 St. 4x20 HRK							
					0-405/7/60	38,80	67,00	
<p>Gew ca. 470/460/510 gr</p>	405/4/60	38,80		0-405/4/60	38,80	67,00		
	405/4/64	40,40		0-405/4/64	40,40	69,60		
	405/10/80	32,20		0-405/10/80	32,20	52,40		
	zu verwendende Schrauben: 2 St. 4x20 HRK							
<p>Gew ca. 445/600/470/600 gr</p>	406/2/60	29,70		0-406/2/60	29,70	50,30		
	406/1/60	38,80		0-406/1/60	38,80	67,00		
	406/3/60	29,70		0-406/3/60	29,70	50,30		
	zu verwendende Schrauben: 2 St. 4x20 HRK							
			0-406/7/60	38,80	67,00			

Knopflangschilder – Zimmertür –

mit Gewinde im Knopfhals

72 mm BB – 72 mm PZ – 74 mm RDZ – blind / ungelocht

Bitte gewünschte Lochung angeben.

Stück = ohne Schrauben. Im Bedarfsfall bitte angeben.



Eisen gehämmert
schwarz durchgerieben

Eisen ungehämmert
altdeutsch / metallfarben

Vollmessing
Vollkupfer
geh. oder ungeh.
poliert oder blank

	Art.-Nr.	Preis	Art.-Nr.	Preis	Preis	
<p>Gew ca 385/410/385 gr.</p>	206/4/55	35,60		0-206/4/55	35,60	61,00
	206/4/64	39,00		0-206/4/64	39,00	66,60
	206/10/70	29,40		0-206/10/70	29,40	48,80
	zu verwendende Schrauben: 2 St. 4x20 HRK					
<p>Gew ca 360/380/410 gr.</p>	207/2/55	30,00			54,00	
	207/4/55	39,00			70,50	
	207/4/64	42,40			76,20	
Randgehämmert zu verwendende Schrauben: 2 St. 4x20 HRK						
<p>Gew ca 390/365/415 gr.</p>	208/4/55	39,00			70,50	
	208/2/55	30,00			54,00	
	208/4/64	42,40			76,20	
Randgehämmert zu verwendende Schrauben: 2 St. 4x20 HRK						
<p>Gew ca 410/390 gr</p>	209/4/64LH	40,60		0-209/4/64	40,60	67,80
	209/4/55LH	37,20		0-209/4/55	37,20	62,20
	LH = Längshammerschlag zu verwendende Schrauben: 2 St. 4x20 HRK			0-209/2/55	28,20	45,80
			<p>Gew ca 365/455/370 gr</p>	0-210/2/55	26,60	44,60
		0-210/1/55		35,60	61,00	
		0-210/3/55		26,60	44,60	
zu verwendende Schrauben: 2 St. 4x20 HRK						

Knopflangschilder – Haustür –

mit Gewinde im Knopfhals

92 mm BB – 92 mm PZ – 90 mm RDZ – blind / ungelocht

Bitte gewünschte Lochung angeben.

Stück = ohne Schrauben. Im Bedarfsfall bitte angeben.



2

Eisen gehämmert
schwarz durchgerieben

Eisen ungehämmert
altdeutsch / metallfarben

Vollmessing
Vollkupfer
geh. oder ungeh.
poliert oder blank

		Art.-Nr.	Preis			Art.-Nr.	Preis	Preis
<p>Gew ca 480/470/520 gr</p>		406/4/60	38,80			0-406/4/60	38,80	67,00
		406/4/64	40,40			0-406/4/64	40,40	69,60
		406/10/80	32,20			0-406/10/80	32,20	52,40
	zu verwendende Schrauben: 2 St. 4x20 HRK							
<p>Gew ca 445/480/470 gr.</p>		407/2/60	32,70				50,90	
		407/4/60	41,70					77,60
		407/4/64	43,70					76,20
Randgehämmert zu verwendende Schrauben: 2 St. 4x20 HRK								
<p>Gew ca 485/450/470 gr</p>		408/4/60	41,70				77,60	
		408/2/60	32,70					50,90
		408/4/64	43,70					76,20
Randgehämmert zu verwendende Schrauben: 2 St. 4x20 HRK								
<p>Gew ca 420/435/445 gr</p>		409/4/64LH	43,40			0-409/4/64	40,60	67,80
		409/4/60LH	41,40			0-409/4/60	39,00	65,20
LH = Längshammerschlag zu verwendende Schrauben: 2 St. 4x20 HRK						0-409/2/60	29,60	48,50
				<p>Gew ca 410/565/435 gr</p>		0-410/2/60	28,30	47,30
					0-410/1/60	37,40	64,00	
					0-410/3/60	28,30	47,30	
zu verwendende Schrauben: 2 St. 4x20 HRK								

Knopflangschilder – Zimmertür –

mit Gewinde im Knopfhals

72 mm BB – 72 mm PZ – 74 mm RDZ – blind / ungelocht

Bitte gewünschte Lochung angeben.

Stück = ohne Schrauben. Im Bedarfsfall bitte angeben.



Eisen gehämmert
schwarz durchgerieben

Eisen ungehämmert
altdeutsch / metallfarben

Vollmessing
Vollkupfer
geh. oder ungeh.
poliert oder blank

	Art.-Nr.	Preis		Art.-Nr.	Preis	Preis
<p>Gew ca 370/400/455 gr</p>	210/4/55LH	35,60		0-210/4/55	35,60	61,00
	210/4/64LH	39,00		0-210/4/64	39,00	66,60
	LH = Längshammerschlag zu verwendende Schrauben: 2 St. 4x20 HRK			0-210/7/55	35,60	61,00
<p>Gew ca 350/440/355 gr</p>	211/1/55	35,60		0-211/1/55	35,60	61,00
	211/2/55	26,60		0-211/2/55	26,60	44,60
	211/3/55	26,60		0-211/3/55	26,60	44,60
	zu verwendende Schrauben: 2 St. 4x20 HRK					
<p>Gew ca 380/400/440 gr</p>	211/4/55LH	38,40		0-211/4/55	35,60	61,00
	211/4/64LH	41,80		0-211/4/64	39,00	66,60
	LH = Längshammerschlag zu verwendende Schrauben: 2 St. 4x20 HRK			0-211/7/55	35,60	61,00
<p>Gew ca 360/370/390 gr</p>	213/2/55	26,60		0-213/2/55	26,60	44,60
	213/3/55	26,60		0-213/3/55	26,60	44,60
	213/4/55	35,60		0-213/4/55	35,60	61,00
	zu verwendende Schrauben: 2 St. 4x20 HRK					
<p>Gew ca 410/390/360 gr</p>	214/4/64	39,60		0-214/4/64	39,60	67,80
	214/4/55	36,20		0-214/4/55	36,20	62,20
	214/2/55	27,20		0-214/2/55	27,20	45,80
	zu verwendende Schrauben: 2 St. 4x20 HRK					

Knopflangschilder – Haustür –

mit Gewinde im Knopfhals

92 mm BB – 92 mm PZ – 90 mm RDZ – blind / ungelocht

Bitte gewünschte Lochung angeben.

Stück = ohne Schrauben. Im Bedarfsfall bitte angeben.



2

Eisen gehämmert
schwarz durchgerieben

Eisen ungehämmert
altdeutsch / metallfarben

Vollmessing
Vollkupfer
geh. oder ungeh.
poliert oder blank

	Art.-Nr.	Preis		Art.-Nr.	Preis	Preis
<p>Gew ca 420/410/565 gr</p>	410/4/60LH	39,80	<p>LH = Längshammerschlag zu verwendende Schrauben: 2 St. 4x20 HRK</p>	0-410/4/60	37,40	64,00
	410/4/64LH	41,80		0-410/4/64	39,00	66,60
				0-410/7/60	37,40	64,00
<p>Gew ca 460/610/480 gr</p>	411/2/60	30,20	<p>zu verwendende Schrauben: 2 St. 4x20 HRK</p>	0-411/1/60	39,30	67,00
	411/1/60	39,30		0-411/2/60	30,20	50,30
	411/3/60	30,20		0-411/3/60	30,20	50,30
<p>Gew ca 495/480/610 gr</p>	411/4/60LH	41,70	<p>LH = Längshammerschlag zu verwendende Schrauben: 2 St. 4x20 HRK</p>	0-411/4/60	39,30	67,00
	411/4/64LH	43,70		0-411/4/64	40,90	69,60
				0-411/7/60	39,30	67,00
<p>Gew ca 400/425/435 gr</p>	413/2/60	28,30	<p>zu verwendende Schrauben: 2 St. 4x20 HRK</p>	0-413/2/60	28,30	47,30
	413/3/60	28,30		0-413/3/60	28,30	47,30
	413/4/60	37,40		0-413/4/60	37,40	64,00
<p>Gew ca 420/435/400 gr</p>	414/4/64	39,60	<p>zu verwendende Schrauben: 2 St. 4x20 HRK</p>	0-414/4/64	39,60	67,80
	414/4/60	38,00		0-414/4/60	38,00	65,20
	414/2/60	28,90		0-414/2/60	28,90	48,50

Knopflangschilder – Zimmertür –

mit Gewinde im Knopfhals

72 mm BB – 72 mm PZ – 74 mm RDZ – blind / ungelocht

Bitte gewünschte Lochung angeben.

Stück = ohne Schrauben. Im Bedarfsfall bitte angeben.



Eisen gehämmert
schwarz durchgerieben

Eisen ungehämmert
altdeutsch / metallfarben

Vollmessing
Vollkupfer
geh. oder ungeh.
poliert oder blank

	Art.-Nr.	Preis		Art.-Nr.	Preis	Preis	
<p>Gew ca 470/470/415 gr</p>	216/6/55	35,80	<p>Gew ca. 370/280/370 gr</p>			65,20	
	216/5/55	35,80				65,20	
	216/10/70	34,40				64,60	
zu verwendende Schrauben: 4 St. 4x20 LSK							
				0-217/1/55	35,60	61,00	
				0-217/2/55	26,60	44,60	
				0-217/7/55	35,60	61,00	
zu verwendende Schrauben: 2 St. 4x20 HRK							
<p>Gew ca 415/470/470 gr.</p>	218/10/70	40,60				77,10	
	218/5/55	42,00				77,70	
	218/6/55	42,00				77,70	
zu verwendende Schrauben: 2 St. 4x20 HRK							
<p>Gew. ca. 350/360/380 gr</p>	219/2/55	25,80		0-219/2/55	25,80	44,60	
	219/3/55	25,80			0-219/3/55	25,80	44,60
	219/4/55	29,80			0-219/4/55	29,80	53,00
Kurzschilder für Schloßkästen gerade zu verwendende Schrauben: 2 St. M4x20 LSK							
<p>Gew ca 370/400 gr</p>	219/2/55G	27,60		0-219/2/55G	27,60	48,20	
	219/4/55G	31,60			0-219/4/55G	31,60	56,60
Kurzschilder für Schloßkästen G = gekröpft rechts oder links zu verwendende Schrauben: 2 St. M4x20 LSK							

Knopflangschilder – Haustür –

mit Gewinde im Knopfhals

92 mm BB – 92 mm PZ – 90 mm RDZ – blind / ungelocht

Bitte gewünschte Lochung angeben.

Stück = ohne Schrauben. Im Bedarfsfall bitte angeben.



2

Eisen gehämmert
schwarz durchgerieben

Eisen ungehämmert
altdeutsch / metallfarben

Vollmessing
Vollkupfer
geh. oder ungeh.
poliert oder blank

		Art.-Nr.	Preis			Art.-Nr.	Preis	Preis
<p>Gew ca 490/490/495 gr.</p>	416/5/60	39,50					65,90	
	416/6/60	39,50					65,90	
	416/10/80	37,80					65,20	
	zu verwendende Schrauben: 4 St. 4x20 LSK							
<p>Gew ca 510/360/510 gr</p>			0-417/1/60	39,40	67,40			
			0-417/2/60	30,30	50,70			
			0-417/7/60	39,40	67,40			
	zu verwendende Schrauben: 2 St. 4x20 HRK							
<p>Gew ca 535/530/530 gr</p>	418/10/80	44,00					90,20	
	418/5/60	45,70					90,90	
	418/6/60	45,70					90,90	
	zu verwendende Schrauben: 2 St. 4x20 HRK							
	419/2/60	31,80	0-419/2/60	31,80	51,60			
	419/3/60	31,80	0-419/3/60	31,80	51,60			
	419/4/60	39,40	0-419/4/60	39,40	68,20			
	Kurzschilder für Schloßkästen gerade zu verwendende Schrauben: 2 St. M4x20 LSK							
<p>Gew ca 400/435 gr</p>	419/2/55G	33,60	0-419/2/55G	33,60	55,20			
	419/4/55G	41,20	0-419/4/55G	41,20	71,80			
	Kurzschilder für Schloßkästen G = gekröpft rechts oder links zu verwendende Schrauben: 2 St. M4x20 LSK							

Knopflangschilder – Zimmertür –

mit Gewinde im Knopfhals

72 mm BB – 72 mm PZ – 74 mm RDZ – blind / ungelocht

Bitte gewünschte Lochung angeben.

Stück = ohne Schrauben. Im Bedarfsfall bitte angeben.



Eisen gehämmert
schwarz durchgerieben

Eisen ungehämmert
altdeutsch / metallfarben

Vollmessing
Vollkupfer
geh. oder ungeh.
poliert oder blank

Art.-Nr.

Preis

Art.-Nr.

Preis

Preis

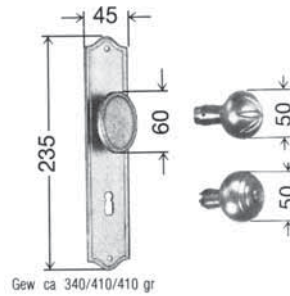

0-221/2/70

31,70

51,00

0-221/1/55

36,50

62,60

0-221/7/55

36,50

62,60

zu verwendende Schrauben: 2 St. 4x20 HRK

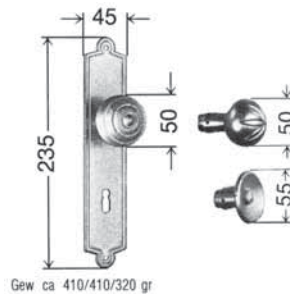

0-222/7/55

36,60

62,60

0-222/1/55

36,60

62,60

0-222/2/55

27,60

46,20

zu verwendende Schrauben: 2 St. 4x20 HRK

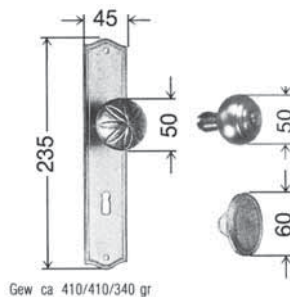

0-223/1/55

36,50

62,60

0-223/7/55

36,50

62,60

0-223/2/70

31,70

51,00

zu verwendende Schrauben: 2 St. 4x20 HRK

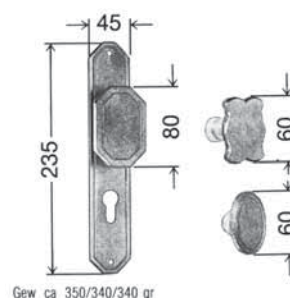

0-224/8/60

33,10

50,90

0-224/9/60

33,10

50,90

0-224/2/70

31,80

51,00

zu verwendende Schrauben: 2 St. 4x20 HRK

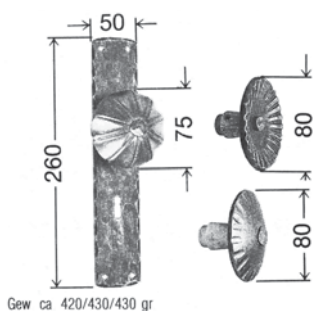

225/10/75

30,80

51,00

225/6/55

30,80

51,00

225/5/55

30,80

51,00

zu verwendende Schrauben: 4 St. 4x20 HRK

Knopflangschilder – Haustür –

mit Gewinde im Knopfhals

92 mm BB – 92 mm PZ – 90 mm RDZ – blind / ungelocht

Bitte gewünschte Lochung angeben.

Stück = ohne Schrauben. Im Bedarfsfall bitte angeben.



2

Eisen gehämmert
schwarz durchgerieben

Eisen ungehämmert
altdeutsch / metallfarben

Vollmessing
Vollkupfer
geh. oder ungeh.
poliert oder blank

Art.-Nr.

Preis

Art.-Nr.

Preis

Preis

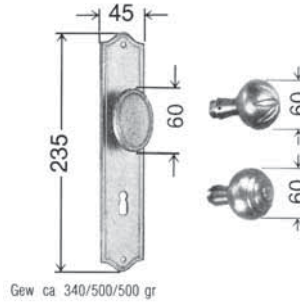

0-421/2/70

32,90

51,20

0-421/1/60

38,30

65,60

0-421/7/60

38,30

65,60

zu verwendende Schrauben: 2 St. 4x20 HRK

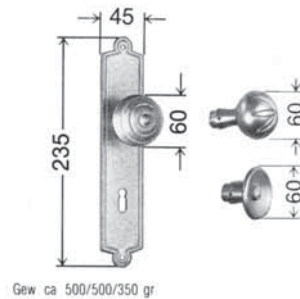

0-422/7/60

38,40

65,60

0-422/1/60

38,40

65,60

0-422/2/60

29,30

48,90

zu verwendende Schrauben: 2 St. 4x20 HRK

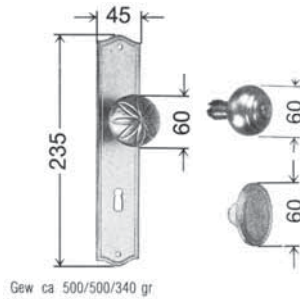

0-423/1/60

38,30

65,60

0-423/7/60

38,30

65,60

0-423/2/70

32,90

51,20

zu verwendende Schrauben: 2 St. 4x20 HRK

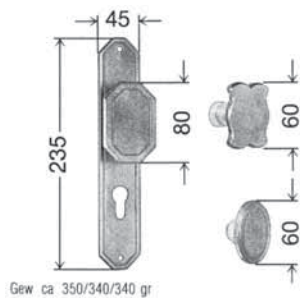

0-424/8/60

33,50

51,70

0-424/9/60

33,50

51,70

0-424/2/70

33,00

51,20

zu verwendende Schrauben: 2 St. 4x20 HRK

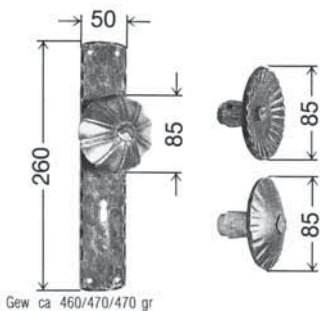

425/10/85

32,50

51,70

425/6/60

32,50

51,70

425/5/60

32,50

51,70

zu verwendende Schrauben: 4 St. 4x20 HRK

Knopflangschilder – Zimmertür –

mit Gewinde im Knopfhals

72 mm BB – 72 mm PZ – 74 mm RDZ – blind / ungelocht

Bitte gewünschte Lochung angeben.

Stück = ohne Schrauben. Im Bedarfsfall bitte angeben.



Eisen gehämmert
schwarz durchgerieben

Eisen ungehämmert
altdeutsch / metallfarben

Vollmessing
Vollkupfer
geh. oder ungeh.
poliert oder blank

	Art.-Nr.	Preis	Art.-Nr.	Preis	Preis
<p>Gew ca 320/320/340 gr</p>	226/2/55	26,60	0-226/2/55	26,60	46,20
	226/3/55	26,60	0-226/3/55	26,60	46,20
	226/4/55	35,60	0-226/4/55	35,60	62,60
zu verwendende Schrauben: 2 St. 4x20 HRK					
<p>Gew. ca. 340/340/350 gr</p>			0-227/9/60	33,10	50,90
			0-227/2/70	31,80	51,00
			0-227/8/60	33,10	50,90
			zu verwendende Schrauben: 2 St. 4x20 HRK		

Nebenarbeiten Knopflangschilder / Griffschilder

Aufpreis für:

Sonderlochung

3,80

3,80

wahlweise Knopf fest drehbar

4,20

4,20

gekr. Hals rechts oder links

4,20

8,40

gekr. Bügel rechts oder links

5,60

11,20

Schlüssellochentfernung

Z = Zimmertür

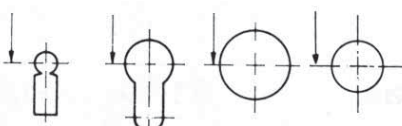
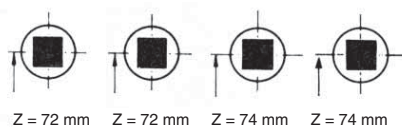

BB Buntbart
PZ Profilzylinder
RZ Rundzylinder Ø 32 mm
KABA Zylinder Ø 22,3 mm

Schlüssellochentfernung

H = Haustür

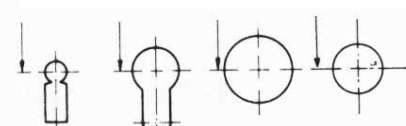
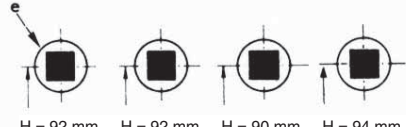

BB Buntbart
PZ Profilzylinder
RZ Rundzylinder Ø 32 mm
KABA Zylinder Ø 22,3 mm

Jedes Langschild kann mit jedem Knopf als Knopflangschild kombiniert werden.

Auch in gekröpfter Ausführung rechts oder links.

Alle Knopflangschilder werden mit Gewinde im Knopfhals für Sicherheitswechselstift,

Preisliste Seite 17, passend geliefert.

Auch alle als Sicherheitsausführung lieferbar. Siehe Sicherheitsprogramm.

Knopflangschilder – Haustür –

mit Gewinde im Knopfhals

92 mm BB – 92 mm PZ – 90 mm RDZ – blind / ungelocht

Bitte gewünschte Lochung angeben.

Stück = ohne Schrauben. Im Bedarfsfall bitte angeben.



2

Eisen gehämmert
schwarz durchgerieben

Eisen ungehämmert
altdeutsch / metallfarben

Vollmessing
Vollkupfer
geh. oder ungeh.
poliert oder blank

Art.-Nr.

Preis

Art.-Nr.

Preis

Preis

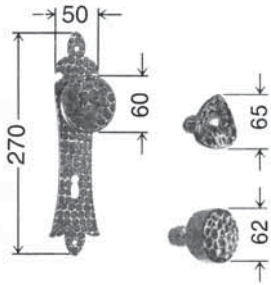

426/2/60

28,90

426/3/60

28,90

426/4/60

38,00

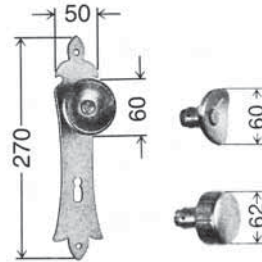

0-426/2/60

28,90

50,10

0-426/3/60

28,90

50,10

0-426/4/60

38,00

66,80

Gew ca 330/330/350 gr

zu verwendende Schrauben: 2 St. 4x20 HRK

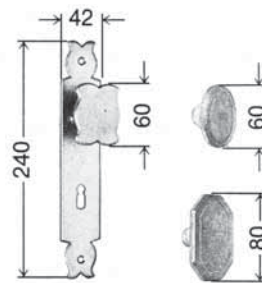

Gew ca. 340/340/350 gr

0-427/9/60

33,50

51,70

0-427/2/70

33,00

51,20

0-427/8/60

33,50

51,70

zu verwendende Schrauben: 2 St. 4x20 HRK

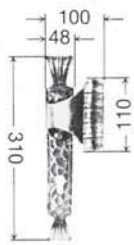

Gew ca 900 gr

400/3/180

48,20

gekröpft rechts oder links

zu verwendende Schrauben: 2 St. 5x30 HRK, Schlüsselschrauben oder durchgehende Gewindestifte und Hutmuttern

84,80

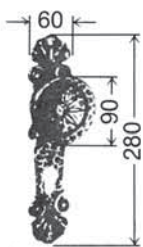

Gew ca 635 gr

401/2/90

43,20

zu verwendende Schrauben: 2 St. 4x20 HRK

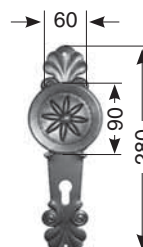

0-401/2/90

43,20

75,40

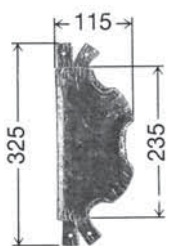

Gew ca 1800 gr

416/13/180

82,00

zu verwendende Schrauben: 2 St. 5x30 HRK, Schlüsselschrauben oder durchgehende Gewindestifte und Hutmuttern

142,00

Griffschilder

BB-gelocht, PZ-gelocht, RDZ-gelocht, blind-ungelocht

Bitte gewünschte Lochung angeben.

Stück = ohne Schrauben. Im Bedarfsfall bitte angeben.



Eisen gehämmert
schwarz durchgerieben

Eisen ungehämmert
altdeutsch / metallfarben

Vollmessing
Vollkupfer
geh. oder ungeh.
poliert oder blank

Art.-Nr.

Preis

Art.-Nr.

Preis

Preis

Zimmertür 72 mm



Gew. ca. 220 gr

201 G gerade 36,80
201 G links 36,80
201 G rechts 36,80

zu verwendende Schrauben: 2 St. 4x20 HRK

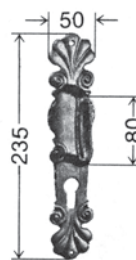

0-201 G gerade 36,80 63,80
0-201 G links 36,80 63,80
0-201 G rechts 36,80 63,80

Haustür 92 mm



Gew. ca. 350 gr

401 G gerade 38,20
401 G links 38,20
401 G rechts 38,20

zu verwendende Schrauben: 2 St. 4x20 HRK

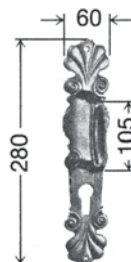

0-401 G gerade 38,20 66,60
0-401 G links 38,20 66,60
0-401 G rechts 38,20 66,60

Auch andere Schilder aus unserem Programm als Griffschild lieferbar.

Mehrpreis: 26,20 52,40

Garagentorbeschlag

Griff fest drehbar 9 mm □ – Vierkant

Lochabstand 60 mm PZ

Lochabstand nach Angabe

Griff oben oder unten

Stück = ohne Schrauben. Im Bedarfsfall bitte angeben.



2



Eisen gehämmert

schwarz durchgerieben

Eisen ungehämmert

altdeutsch / metallfarben

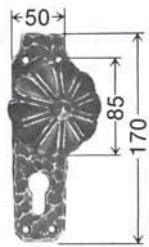
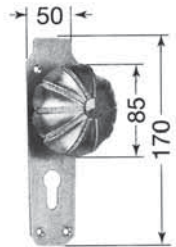
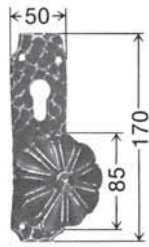
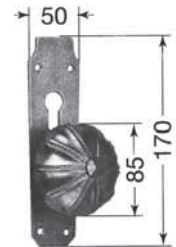
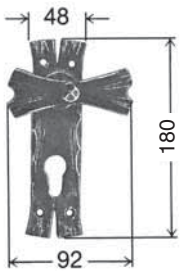
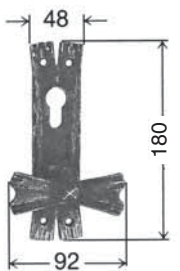
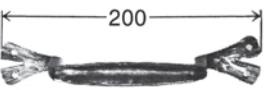
Vollmessing
Vollkupfer
geh. oder ungeh.
poliert oder blank

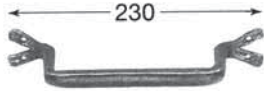
	Art.-Nr.	Preis		Art.-Nr.	Preis	Preis
 <p>Gew ca. 460 gr</p>	415/10/90	33,30		0-415/10/90	33,30	58,20
<p>zu verwendende Schrauben: 4 St. 4x20 HRK</p>						
 <p>Gew ca. 460 gr</p>	415/10/91	33,30		0-415/10/91	33,30	58,20
<p>zu verwendende Schrauben: 4 St. 4x20 HRK</p>						
 <p>Gew. ca. 430 gr.</p>	217 0	27,90				48,60
<p>zu verwendende Schrauben: 4 St. 4x20 HRK</p>						
 <p>Gew ca. 430 gr</p>	217 U	27,90				48,60
<p>zu verwendende Schrauben: 4 St. 4x20 HRK</p>						
 <p>Gew ca. 170 gr</p>	1254	17,60		0-1254	17,60	30,60
<p>zu verwendende Schrauben: 4 St. 4x20 HRK</p>						
 <p>Gew ca. 240 gr</p>	1255	19,50		0-1255	19,50	33,30
<p>zu verwendende Schrauben: 4 St. 4x20 HRK</p>						

Auch andere Schilder und Knöpfe aus unserem Programm als Garagentorbeschlag lieferbar. Bitte genauen Lochabstand angeben – Auch als feststehend lieferbar. Preis auf Anfrage.

Knöpfe drehbar – Zimmertür – 8 mm Vierkantlochung



Eisen gehämmert
schwarz durchgerieben

Eisen ungehämmert
altdeutsch / metallfarben

Vollmessing
Vollkupfer
geh. oder ungeh.
poliert oder blank

	Art.-Nr.	Preis €		Art.-Nr.	Preis €	Preis €
 Gew ca 250 gr	1/55/8	25,80	 Gew ca 305 gr G = mit abgekröpftem Hals	0-1/55/8	25,80	45,00
	1/55/8G	30,00		0-1/55/8G	30,00	53,40
				0-1/50/8 glatt ohne Muster	26,80	49,00
 Gew ca 160/215 gr	2/55/8	16,80	 G = mit abgekröpftem Hals	0-2/55/8	16,80	28,60
	2/55/8G	21,00		0-2/55/8G	21,00	33,40
				0-2/50/8		
 Gew ca 160 gr	2/55/8 Randgehämmert	19,60				32,80
				0-2/70/8	21,00	33,40
 Gew ca. 165 gr	3/55/8	16,80	 Gew ca. 180 gr	0-3/55/8	16,80	28,60
 Gew ca 185/240 gr	4/55/8	25,80	 G = mit abgekröpftem Hals	0-4/55/8	25,80	45,00
	4/55/8G	30,00		0-4/55/8G	30,00	53,40
 Gew. ca. 185 gr	4/55/8LH LH = Längshammerschlag	28,60				49,30
 Gew ca 185 gr	4/55/8 Randgehämmert	28,60				49,30
 Gew ca 210 gr	4/64/8	29,20	 Gew ca 210 gr	0-4/64/8	29,20	50,60
 Gew ca 210 gr	4/64/8LH LH = Längshammerschlag	32,00				55,00







Knöpfe drehbar – Haustür – 10 mm Vierkantlochung



Eisen gehämmert
schwarz durchgerieben

Eisen ungehämmert
altdeutsch / metallfarben

Vollmessing
Vollkupfer
geh. oder ungeh.
poliert oder blank

	Art.-Nr.	Preis €		Art.-Nr.	Preis €	Preis €
 Gew ca. 340 gr  Gew ca. 410 gr	1/60/10	27,60	  G = mit abgekröpftem Hals	0-1/60/10	27,60	48,00
	1/60/10G	31,80		G = mit abgekröpftem Hals	0-1/60/10G	31,80
			 Gew. ca. 340 gr	0-1/62/10 glatt ohne Muster	29,60	52,00
 Gew ca. 190/245 gr	2/60/10	18,50	  G = mit abgekröpftem Hals	0-2/60/10	18,50	31,30
	2/60/10G	22,70		G = mit abgekröpftem Hals	0-2/60/10G	22,70
 Gew. ca. 190 gr	2/60/10 Randgehämmert	21,00				33,40
			 Gew ca. 180 gr	0-2/70/10	22,20	33,60
 Gew ca. 210 gr	3/60/10	18,50	  G = mit abgekröpftem Hals	0-3/60/10	18,50	31,30
 Gew ca. 225/280 gr	4/60/10	27,60	  G = mit abgekröpftem Hals	0-4/60/10	27,60	48,00
	4/60/10G	31,80		G = mit abgekröpftem Hals	0-4/60/10G	31,80
 Gew ca. 225 gr	4/60/10LH LH = Längshammerschlag	30,00				56,40
 Gew. ca. 225 gr	4/60/10 Randgehämmert	30,00				56,40
 Gew ca. 210 gr	4/64/10	29,20	  G = mit abgekröpftem Hals	0-4/64/10	29,20	50,60
 Gew ca. 210 gr	4/64/10LH LH = Längshammerschlag	32,00				55,00









Knöpfe drehbar – Zimmertür – 8 mm Vierkantlochung

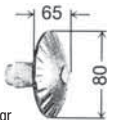
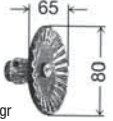

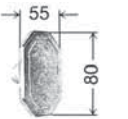
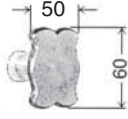
Eisen gehämmert
schwarz durchgerieben

Eisen ungehämmert
altdeutsch / metallfarben

Vollmessing
Vollkupfer
geh. oder ungeh.
poliert oder blank

	Art.-Nr.	Preis €		Art.-Nr.	Preis €	Preis €
 Gew. ca. 210 gr	4/64/8 Randgehämmert	32,00				55,00
 Gew. ca. 240 gr	5/55/8 Rustikal	21,00				33,40
 Gew. ca. 240 gr	6/55/8 Rustikal	21,00				33,40
			 Gew. ca. 250 gr	0-7/55/8	25,80	45,00
			 Gew. ca. 250 gr	0-7/50/8 ohne Rillen	28,80	51,00
			 Gew. ca. 190 gr	0-8/60/8	22,30	33,30
			 Gew. ca. 180 gr	0-9/60/8	22,30	33,30
 Gew. ca. 185 gr	10/70/8	19,60		0-10/70/8	19,60	32,80
 Gew. ca. 250 gr	10/75/8	21,00		0-10/75/8	21,00	33,40
 Gew. ca. 150 gr	13/55/8 Rustikal	14,80				29,60









Knöpfe drehbar – Haustür – 10 mm Vierkantlochung

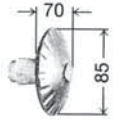
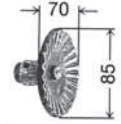

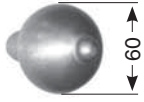
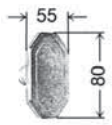
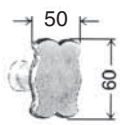
Eisen gehämmert
schwarz durchgerieben

Eisen ungehämmert
altdeutsch / metallfarben

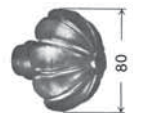
Vollmessing
Vollkupfer
geh. oder ungeh.
poliert oder blank

	Art.-Nr.	Preis €		Art.-Nr.	Preis €	Preis €
 Gew. ca. 210 gr	4/64/10 Randgehämmert	32,00				55,00
 Gew. ca. 260 gr	5/60/10 Rustikal	22,70				34,10
 Gew. ca. 260 gr	6/60/10 Rustikal	22,70				34,10
			 Gew. ca. 340 gr	0-7/60/10	27,60	48,00
			 Gew. ca. 340 gr	0-7/62/10 ohne Rillen	30,60	54,00
			 Gew. ca. 190 gr	0-8/60/10	22,70	34,10
			 Gew. ca. 180 gr	0-9/60/10	22,70	34,10
 Gew. ca. 2655 gr	10/80/10	21,00		0-10/80/10	21,00	33,40
 Gew. ca. 340 gr	10/85/10	22,70		0-10/85/10	22,70	34,10
 Gew. ca. 140 gr	13/61/10 Rustikal	15,80				31,60

Nebenarbeiten Knöpfe drehbar Zimmertür und Haustür:

Aufpreise für:

wahlweise Knopf fest drehbar
gekr. Hals rechts oder links
gekr. Bügel rechts oder links

4,20 **4,20**
4,20 **8,40**
5,60 **11,20**

Alle Knöpfe mit allen Schildern und Drückerrosetten kombinierbar. Preis = Knopf und gewünschtes Langschild bzw. Rosette.

Alle Knöpfe werden mit Madenschraube geliefert.

Zubehör und weitere Nebenarbeiten, wie bei Türdrücker, Seite 16 und 17.

Knöpfe fest auf Rosette – Zimmertür –



Eisen gehämmert
schwarz durchgerieben

Eisen ungehämmert
altdeutsch / metallfarben

Vollmessing
Vollkupfer
geh. oder ungeh.
poliert oder blank

	Art.-Nr.	Preis €		Art.-Nr.	Preis €	Preis €	
<p>Gew ca. 280 gr</p>	1/55	25,80	zu verwendende Schrauben: 3 St. 4x20 HRK	0-1/55	25,80	45,00	
<p>Gew ca. 405 gr</p>	1/55G	30,00	G = mit abgekröpftem Hals zu verwendende Schrauben: 2 St. 4x20 LSK oder 2 St. M4x20 LSK	0-1/55G	30,00	53,40	
				<p>Gew. ca. 280 gr</p>	0-1/50	26,80	49,00
					0-2/55	16,80	28,60
<p>Gew ca. 230 gr</p>	2/55	16,80	zu verwendende Schrauben: 3 St. 4x20 HRK				
<p>Gew. ca. 230 gr</p>	2/55	19,60	Randgehämmert zu verwendende Schrauben: 3 St. 4x20 HRK			32,80	
				<p>Gew ca. 200 gr</p>	0-2/70	21,00	33,80
					0-3/55	16,80	28,60
<p>Gew ca. 250 gr</p>	4/55	25,80	zu verwendende Schrauben: 3 St. 4x20 HRK	0-4/55	25,80	45,00	
<p>Gew. ca. 250 gr</p>	4/55LH	28,60	LH = Längshammerschlag zu verwendende Schrauben: 3 St. 4x20 HRK			49,30	
<p>Gew. ca. 250 gr</p>	4/55	28,60	Randgehämmert zu verwendende Schrauben: 3 St. 4x20 HRK			49,30	
<p>Gew. ca. 290 gr</p>	4/64	29,20	zu verwendende Schrauben: 3 St. 4x20 HRK	0-4/64	29,20	50,60	











Knöpfe fest auf Rosette – Haustür –

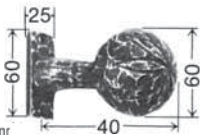
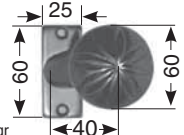
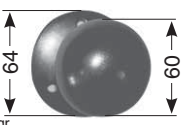
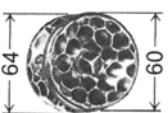

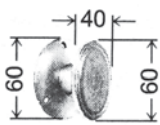
Eisen gehämmert
schwarz durchgerieben

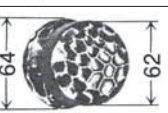
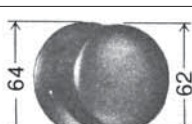
Eisen ungehämmert
altdeutsch / metallfarben

Vollmessing
Vollkupfer
geh. oder ungeh.
poliert oder blank

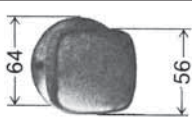
	Art.-Nr.	Preis €		Art.-Nr.	Preis €	Preis €
 <p>Gew ca 410 gr</p>	1/60	27,60		0-1/60	27,60	48,00
 <p>Gew ca 470 gr</p>	1/60G	31,80	 <p>Gew. ca. 470 gr</p>	0-1/60G	31,80	56,40
			 <p>Gew. ca. 410 gr</p>	0-1/62	29,60	52,00
 <p>Gew ca 275 gr</p>	2/60	18,50		0-2/60	18,50	31,30
 <p>Gew. ca. 275 gr</p>	2/60	21,00				33,40
			 <p>Gew ca. 200 gr</p>	0-2/70	22,20	33,60
 <p>Gew ca 285 gr</p>	3/60	18,50		0-3/60	18,50	31,30
 <p>Gew ca 295 gr</p>	4/60	27,60		0-4/60	27,60	48,00
 <p>Gew ca 295 gr</p>	4/60LH	30,00				56,40
 <p>Gew ca 295 gr</p>	4/60	30,00				56,40
 <p>Gew ca 290 gr</p>	4/64	29,20		0-4/64	29,20	50,60

Knöpfe fest auf Rosette – Zimmertür –



Eisen gehämmert
schwarz durchgerieben

Eisen ungehämmert
altdeutsch / metallfarben

Vollmessing
Vollkupfer
geh. oder ungeh.
poliert oder blank

	Art.-Nr.	Preis €		Art.-Nr.	Preis €	Preis €
<p>Gew ca. 290 gr</p>	4/64LH LH = Längshammerschlag zu verwendende Schrauben: 3 St. 4x20 HRK	32,00				55,00
<p>Gew ca. 290 gr</p>	4/64 Randgehämmert zu verwendende Schrauben: 3 St. 4x20 HRK	32,00				55,00
<p>Gew ca. 260 gr</p>	5/55 Rustikal zu verwendende Schrauben: 4 St. 4x20 HRK	21,00				33,40
<p>Gew ca. 260 gr</p>	6/55 Rustikal zu verwendende Schrauben: 4 St. 4x20 HRK	21,00				33,40
<p>Gew ca. 290 gr</p>	6/70 Rustikal zu verwendende Schrauben: 4 St. 4x20 HRK	25,40				41,00
			<p>Gew ca. 280 gr</p>	0-7/55 zu verwendende Schrauben: 3 St. 4x20 HRK	25,80	45,00
			<p>Gew. ca. 280 gr</p>	0-7/50 ohne Rillen zu verwendende Schrauben: 3 St. 4x20 HRK	28,80	51,00
			<p>Gew ca. 210 gr</p>	0-8/60 zu verwendende Schrauben: 3 St. 4x20 HRK	22,30	33,30
			<p>Gew ca. 200 gr</p>	0-9/60 zu verwendende Schrauben: 3 St. 4x20 HRK	22,30	33,30
<p>Gew ca. 260 gr</p>	10/70 zu verwendende Schrauben: 3 St. 4x20 HRK	19,60		0-10/70	19,60	32,80









Knöpfe fest auf Rosette – Haustür –

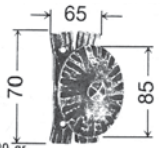
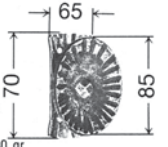

Eisen gehämmert
schwarz durchgerieben

Eisen ungehämmert
altdeutsch / metallfarben

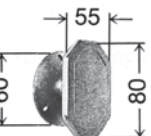
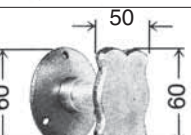
Vollmessing
Vollkupfer
geh. oder ungeh.
poliert oder blank

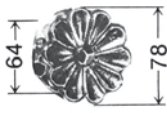
	Art.-Nr.	Preis €		Art.-Nr.	Preis €	Preis €
 <p>Gew ca. 290 gr</p>	4/64LH	32,00				55,00
	LH = Längshammerschlag zu verwendende Schrauben: 3 St. 4x20 HRK					
 <p>Gew. ca. 290 gr</p>	4/64	32,00				55,00
	Randgehämmert zu verwendende Schrauben: 3 St. 4x20 HRK					
 <p>Gew ca. 280 gr.</p>	5/60	22,70				34,10
	Rustikal zu verwendende Schrauben: 4 St. 4x20 HRK					
 <p>Gew ca 280 gr</p>	6/60	22,70				34,10
	Rustikal zu verwendende Schrauben: 4 St. 4x20 HRK					
 <p>Gew ca 310 gr</p>	6/80	26,70				43,20
	Rustikal zu verwendende Schrauben: 4 St. 4x20 HRK					
			 <p>Gew ca. 410 gr</p>	0-7/60	27,60	48,00
			zu verwendende Schrauben: 3 St. 4x20 HRK			
			 <p>Gew. ca. 410 gr</p>	0-7/62	30,60	54,00
			ohne Rillen zu verwendende Schrauben: 3 St. 4x20 HRK			
			 <p>Gew ca. 210 gr</p>	0-8/60	22,70	34,10
			zu verwendende Schrauben: 3 St. 4x20 HRK			
			 <p>Gew ca 210 gr</p>	0-9/60	22,70	34,10
			zu verwendende Schrauben: 3 St. 4x20 HRK			
 <p>Gew. ca. 330 gr</p>	10/80	21,00		0-10/80	21,00	33,40
	zu verwendende Schrauben: 3 St. 4x20 HRK					



Knöpfe fest auf Rosette – Zimmertür –



Eisen gehämmt
schwarz durchgerieben

Eisen ungehämmt
altdeutsch / metallfarben

Vollmessing
Vollkupfer
geh. oder ungeh.
poliert oder blank

	Art.-Nr.	Preis €		Art.-Nr.	Preis €	Preis €
 <p>Gew ca. 280 gr</p>	10/75	21,00		0-10/75	21,00	33,40
 <p>Gew. ca. 225 gr</p>	13/55	14,80				29,60
<p>Nebenarbeiten der Knöpfe fest auf Rosette:</p>			<p>Aufpreise für:</p>			
			mit abgekröpftem Hals		4,20	8,40
			mit gekröpftem Bügel		5,60	11,20
			mit Gewinde im Knopfhals		4,20	4,20
			für fest drehbar		4,20	4,20
<p>Alle Knöpfe wahlweise mit jeder Rosette oder Langschild aus unserem Programm kombinierbar.</p>						







Knöpfe fest auf Rosette – Haustür –



Eisen gehämmert
schwarz durchgerieben

Eisen ungehämmert
altdeutsch / metallfarben

Vollmessing
Vollkupfer
geh. oder ungeh.
poliert oder blank

	Art.-Nr.	Preis €		Art.-Nr.	Preis €	Preis €
 <p>Gew ca 410 gr.</p>	10/85 zu verwendende Schrauben: 3 St. 4x20 HRK	24,90		0-10/85	24,90	40,80
 <p>Gew ca 490 gr</p>	10/81 zu verwendende Schrauben: 3 St. 4x20 HRK	24,90		0-10/81	24,90	40,80
			 <p>Gew ca 650 gr</p>	0-1/61 zu verwendende Schrauben: 4 St. 5x25 HRK	31,40	51,80
 <p>Gew ca 630 gr</p>	11/80 zu verwendende Schrauben: 4 St. 5x25 HRK	31,40				51,80

Terassentürgriffe / Knöpfe



Eisen gehämmt
schwarz durchgerieben

Eisen ungehämmt
altdeutsch / metallfarben

Vollmessing
Vollkupfer
geh. oder ungeh.
poliert oder blank

Art.-Nr.

Preis €

Art.-Nr.

Preis €

Preis €

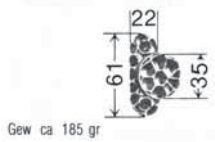

Gew ca. 185 gr

5/35

16,80

zu verwendende Schrauben:
2 St. 4x20 LSK

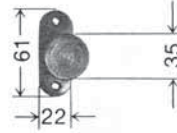

0-5/35

16,80

29,80

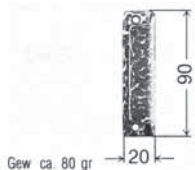

Gew ca. 80 gr

6/40

16,80

zu verwendende Schrauben:
2 St. 4x20 LSK



0-6/40

16,80

29,80

Knöpfe fest auf Rosette für Schloßkästen



Eisen gehämmert
schwarz durchgerieben

Eisen ungehämmert
altdeutsch / metallfarben

Vollmessing
Vollkupfer
geh. oder ungeh.
poliert oder blank

	Art.-Nr.	Preis €		Art.-Nr.	Preis €	Preis €	
<p>Gew. ca. 275 gr.</p>	2/55/19/60	27,00	zu verwendende Schrauben: 2 St. M4x20 LSK		0-2/55/19/60	27,00	46,80
<p>Gew. ca. 290 gr.</p>	2/55/19/60G	31,20	G = mit abgekröpften Hals zu verwendende Schrauben: 2 St. M4x20 LSK		0-2/55/19/60G	31,20	55,20
<p>Gew. ca. 295 gr.</p>	4/55/19/60	34,60	zu verwendende Schrauben: 2 St. M4x20 LSK		0-4/55/19/60	34,60	58,60
<p>Gew. ca. 310 gr.</p>	4/55/19/60G	38,80	G = mit abgekröpften Hals zu verwendende Schrauben: 2 St. M4x20 LSK		0-4/55/19/60G	38,80	67,00
<p>Gew. ca. 240 gr.</p>	13/55G	20,40	Rustikal G = mit abgekröpftem Bügel zu verwendende Schrauben: 2 St. M4x20 LSK				40,80

Nebenarbeiten der Knöpfe fest auf Rosette für Schloßkästen:

Aufpreise für:

mit abgekröpftem Hals	4,20	8,40
mit gekröpftem Bügel	5,60	11,20
mit Gewinde im Knopfhals	4,20	4,20
für fest drehbar	4,20	4,20

Alle Knöpfe aus unserem Programm passend für Schloßkästen lieferbar.

Alle Knöpfe wahlweise mit jeder Rosette oder Langschild aus unserem Programm kombinierbar.

Knöpfe gekröpft fest – Zimmertür – rechts und links verwendbar



Eisen gehämmert
schwarz durchgerieben

Eisen ungehämmert
altdeutsch / metallfarben

Vollmessing
Vollkupfer
geh. oder ungeh.
poliert oder blank

	Art.-Nr.	Preis €		Art.-Nr.	Preis €	Preis €
<p>Gew ca 260 gr</p>	2/55G	22,40		0-2/55G	22,40	39,80
	2/55G Randgehämmert zu verwendende Schrauben: 4 St. 5x20 HRK	25,20				
<p>Gew ca 265 gr</p>	3/55G	22,40		0-3/55G	22,40	39,80
	3/55G zu verwendende Schrauben: 4 St. 5x20 HRK					
<p>Gew ca 280 gr</p>	4/55G	31,40		0-4/55G	31,40	56,20
	4/55G zu verwendende Schrauben: 4 St. 5x20 HRK					
<p>Gew ca 280 gr</p>	4/55GLH	34,20				60,50
	4/55GLH LH = Längshammerschlag	34,20				
<p>Gew ca 280 gr</p>	4/55G	34,20				60,50
	4/55G Randgehämmert zu verwendende Schrauben: 4 St. 5x20 HRK					
<p>Gew ca 300 gr</p>	4/64G	34,80		0-4/64G	34,80	61,80
	4/64G zu verwendende Schrauben: 4 St. 5x20 HRK					
<p>Gew ca 300 gr</p>	4/64GLH	37,60				66,20
	4/64GLH LH = Längshammerschlag	37,60				
<p>Gew ca 300 gr</p>	4/64G	37,60				66,20
	4/64G Randgehämmert zu verwendende Schrauben: 4 St. 5x20 HRK					
<p>Gew ca 290 gr</p>	10/70G	25,20		0-10/70G	25,20	44,00
	10/70G zu verwendende Schrauben: 4 St. 5x20 HRK					
<p>Gew ca 140 gr</p>	10/71G	9,90		0-10/71G	9,90	19,80
	10/71G Bügel lose gekröpft zu verwendende Schrauben: 4 St. 5x20 HRK					
Auch andere Knöpfe aus unserem Programm mit gekröpftem Bügel lieferbar.						
Aufpreis auf Knopf-Listenpreise:					5,60	11,20

Knöpfe gekröpft fest – Haustür – rechts und links verwendbar



Eisen gehämmert
schwarz durchgerieben

Eisen ungehämmert
altdeutsch / metallfarben

Vollmessing
Vollkupfer
geh. oder ungeh.
poliert oder blank

	Art.-Nr.	Preis €		Art.-Nr.	Preis €	Preis €	
<p>Gew ca. 290 gr</p>	2/60G	24,10		0-2/60G	24,10	42,50	
	2/60G	28,30	Randgehämmert zu verwendende Schrauben: 4 St. 5x20 HRK			50,90	
<p>Gew ca. 295 gr</p>	3/60G	24,10		0-3/60G	24,10	42,50	
			zu verwendende Schrauben: 4 St. 5x20 HRK				
<p>Gew ca. 310 gr</p>	4/60G	33,20		0-4/60G	33,20	59,20	
			zu verwendende Schrauben: 4 St. 5x20 HRK				
<p>Gew ca. 310 gr</p>	4/60GLH	35,60				67,60	
			LH = Längshammerschlag				
	4/60G	35,60	Randgehämmert zu verwendende Schrauben: 4 St. 5x20 HRK			67,60	
<p>Gew ca. 300 gr</p>	4/64G	34,80		0-4/64G	34,80	61,80	
			zu verwendende Schrauben: 4 St. 5x20 HRK				
<p>Gew ca. 300 gr</p>	4/64GLH	37,60				66,20	
			LH = Längshammerschlag				
	4/64G	37,60	Randgehämmert zu verwendende Schrauben: 4 St. 5x20 HRK			66,20	
<p>Gew ca. 360 gr</p>	10/80G	26,60		0-10/80G	26,60	44,60	
			zu verwendende Schrauben: 4 St. 5x20 HRK				
<p>Gew ca. 450 gr</p>	10/90G	28,60		0-10/90G	28,60	48,60	
			Bügel lose gekröpft zu verwendende Schrauben: 4 St. 5x20 HRK			Bügel lose gekröpft	
<p>Auch andere Knöpfe aus unserem Programm mit gekröpftem Bügel lieferbar.</p>							
					Aufpreis auf Knopf-Listenpreise:	5,60	11,20

Knöpfe gekröpft fest drehbar – Zimmertür –

rechts und links verwendbar

8 mm □ - Vierkant



Eisen gehämmert
schwarz durchgerieben

Eisen ungehämmert
altdeutsch / metallfarben

Vollmessing
Vollkupfer
geh. oder ungeh.
poliert oder blank

	Art.-Nr.	Preis €		Art.-Nr.	Preis €	Preis €
<p>Gew ca 315 gr</p>	<p>2/55 G/8 34,40 2/55 G/8 37,20 Randgehämmert</p>			<p>0-2/55 G/8 34,40 63,80 68,00</p>		
<p>Gew ca 330 gr</p>	<p>3/55 G/8 34,40</p>			<p>0-3/55 G/8 34,40 63,80</p>		
<p>Gew ca 340 gr</p>	<p>4/55 G/8 43,40</p>			<p>0-4/55 G/8 43,40 80,20</p>		
<p>Gew ca 340 gr</p>	<p>4/55 G/8LH 46,20 LH = Längshammerschlag 4/55 G/8 46,20 Randgehämmert</p>				<p>84,50 84,50</p>	
<p>Gew ca 360 gr</p>	<p>4/64 G/8 46,80</p>			<p>0-4/64 G/8 46,80 85,80</p>		
<p>Gew ca 360 gr</p>	<p>4/64 G/8LH 49,60 LH = Längshammerschlag 4/64 G/8 49,60 Randgehämmert</p>				<p>90,20 90,20</p>	
<p>Gew ca 340 gr</p>	<p>10/70 G/8 37,20</p>			<p>0-10/70 G/8 37,20 68,00</p>		
<p>Seitenansicht</p>	<p>Rückseite</p>		<p>Seitenansicht</p>	<p>Rückseite</p>		

Auch andere Knöpfe aus unserem Programm mit gekröpftem Bügel drehbar 8 mm □ - Vierkant lieferbar.

Zubehör und Nebearbeiten wie bei Türdrücker Seite 16 und 17. Aufpreis auf Knopf-Listenpreise:

12,00

24,00

Knöpfe gekröpft fest drehbar – Haustür –

rechts und links verwendbar

10 mm □ - Vierkant



Eisen gehämmert
schwarz durchgerieben

Eisen ungehämmert
altdeutsch / metallfarben

Vollmessing
Vollkupfer
geh. oder ungeh.
poliert oder blank

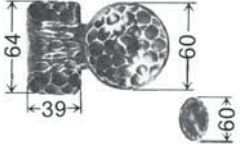
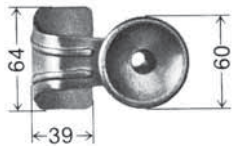
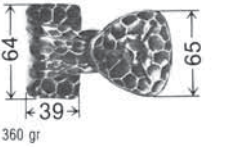
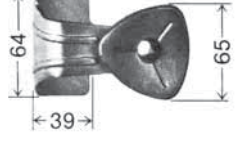
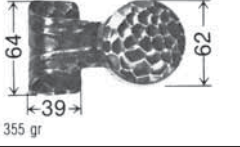
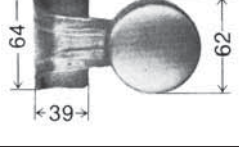
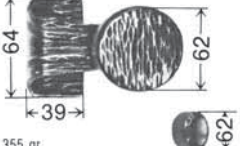
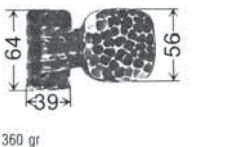
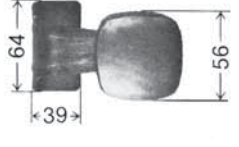
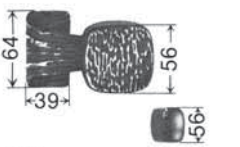
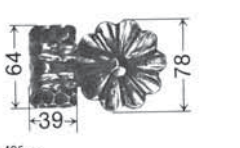
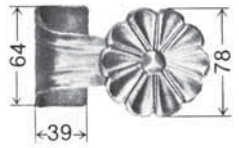
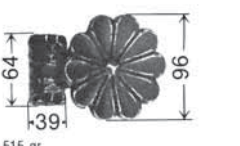
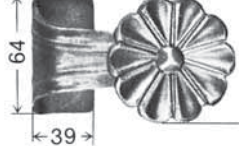
	Art.-Nr.	Preis €		Art.-Nr.	Preis €	Preis €
 <p>Gew ca. 345 gr</p>	2/60 G/10	36,10		0-2/60 G/10	36,10	66,50
	2/60 G/10 Randgehämmert	40,30				74,90
 <p>Gew ca. 360 gr</p>	3/60 G/10	36,10		0-3/60 G/10	36,10	66,50
 <p>Gew ca. 355 gr</p>	4/60 G/10	45,20		0-4/60 G/10	45,20	83,20
 <p>Gew ca. 355 gr</p>	4/60 G/10LH	47,60				91,60
	LH = Längshammerschlag					
	4/60 G/10 Randgehämmert	47,60				91,60
 <p>Gew ca. 360 gr</p>	4/64 G/10	46,80		0-4/64 G/10	46,80	85,80
 <p>Gew ca. 360 gr</p>	4/64 G/10LH	49,60				90,20
	LH = Längshammerschlag					
	4/64 G/10 Randgehämmert	49,60				90,20
 <p>Gew ca. 425 gr</p>	10/80 G/10	38,60		0-10/80 G/10	38,60	68,60
 <p>Gew ca. 515 gr</p>	10/90 G/10	40,60		0-10/90 G/10	40,60	72,60
<p>Auch andere Knöpfe aus unserem Programm mit gekröpftem Bügel drehbar 10 mm □ lieferbar. Zubehör und Nebenarbeiten wie bei Türdrücker Seite 16 und 17. Aufpreis auf Knopf-Listenpreise:</p>					12,00	24,00

Stoßknöpfe

rechts und links verwendbar



Eisen gehämmt
schwarz durchgerieben

Eisen ungehämmt
altdeutsch / metallfarben

Vollmessing
Vollkupfer
geh. oder ungeh.
poliert oder blank

	Art.-Nr.	Preis €		Art.-Nr.	Preis €	Preis €
<p>Gew ca 800 gr</p>	1/150	91,60		0-1/150	91,60	159,60
zu verwendende Schrauben: 2 St. 6x35 HRK oder Schlüsselschrauben oder durchgehende Gewindestifte mit Hutmuttern						
<p>Gew. ca. 435 gr</p>	2/90	34,80		0-2/90	34,80	59,80
<p>Gew ca 700 gr</p>	2/120	43,80		0-2/120	43,80	76,30
zu verwendende Schrauben: 4 St. 6x30 HRK oder Schlüsselschrauben oder durchgehende Gewindestifte mit Hutmuttern						
<p>Gew ca 1150 gr</p>	2/160	55,60		0-2/160	55,60	97,10
zu verwendende Schrauben: 4 St. 6x30 HRK oder Schlüsselschrauben oder durchgehende Gewindestifte mit Hutmuttern						
<p>Gew ca 990 gr</p>	4/120	62,50		0-4/120	62,50	109,50
zu verwendende Schrauben: 4 St. 6x30 HRK oder Schlüsselschrauben oder durchgehende Gewindestifte mit Hutmuttern						

Stoßknöpfe

rechts und links verwendbar



Eisen gehämmert
schwarz durchgerieben

Eisen ungehämmert
altdeutsch / metallfarben

Vollmessing
Vollkupfer
geh. oder ungeh.
poliert oder blank

Art.-Nr.

Preis €

Art.-Nr.

Preis €

Preis €

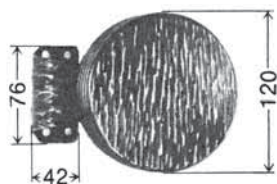

Gew. ca. 990 gr

4/120LH

65,30

LH = Längshammerschlag

113,80

zu verwendende Schrauben: 4 St. 6x30 HRK oder Schlüsselschrauben oder durchgehende Gewindestifte mit Hutmuttern

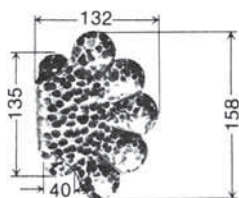

Gew. ca. 875 gr

5/120

54,20

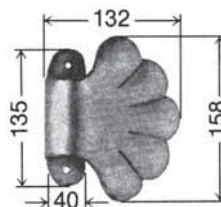

0-5/120

54,20

94,30

zu verwendende Schrauben: 2 St. 6x35 HRK oder Schlüsselschrauben oder durchgehende Gewindestifte mit Hutmuttern

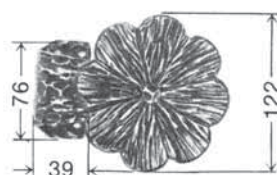

Gew. ca. 690 gr

6/120

43,80

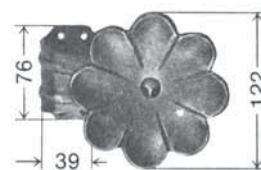

0-6/120

43,80

76,60

zu verwendende Schrauben: 4 St. 6x30 HRK oder Schlüsselschrauben oder durchgehende Gewindestifte mit Hutmuttern

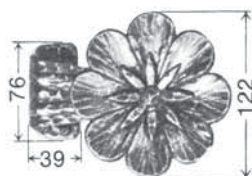

Gew. ca. 720 gr

7/120

48,60

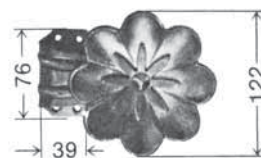

0-7/120

48,60

84,60

zu verwendende Schrauben: 4 St. 6x30 HRK oder Schlüsselschrauben oder durchgehende Gewindestifte mit Hutmuttern

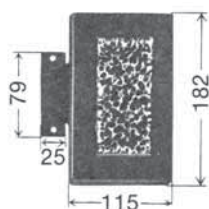

Gew. ca. 1005 gr

8/100

65,40

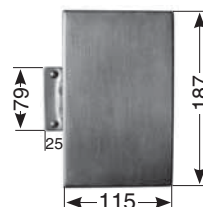

0-8/100

65,40

109,50

zu verwendende Schrauben: 2 St. 6x35 HRK oder Schlüsselschrauben oder durchgehende Gewindestifte mit Hutmuttern

Stoßknöpfe

rechts und links verwendbar



Eisen gehämmert
schwarz durchgerieben

Eisen ungehämmert
altdeutsch / metallfarben

Vollmessing
Vollkupfer
geh. oder ungeh.
poliert oder blank

	Art.-Nr.	Preis €	Art.-Nr.	Preis €	Preis €
<p>Gew ca. 1000 gr</p>	8/100LH LH = Längshammerschlag	65,40			109,50
zu verwendende Schrauben: 2 St. 6x35 HRK oder Schlüsselschrauben oder durchgehende Gewindestifte mit Hutmuttern					
<p>Gew ca. 975 gr</p>	8/101	65,40			109,50
zu verwendende Schrauben: 2 St. 6x35 HRK oder Schlüsselschrauben oder durchgehende Gewindestifte mit Hutmuttern					
<p>Gew. ca. 1005 gr</p>	8/102LH LH = Längshammerschlag	65,40			109,50
zu verwendende Schrauben: 2 St. 6x35 HRK oder Schlüsselschrauben oder durchgehende Gewindestifte mit Hutmuttern					
<p>Gew ca. 1000 gr.</p>	9/180 Rustikal	41,70			72,20
zu verwendende Schrauben: 2 St. 6x35 HRK oder Schlüsselschrauben oder durchgehende Gewindestifte mit Hutmuttern					
<p>Gew ca. 1200 gr.</p>	9/210 Rustikal	49,30			86,20
zu verwendende Schrauben: 2 St. 6x35 HRK oder Schlüsselschrauben oder durchgehende Gewindestifte mit Hutmuttern					

Stoßknöpfe

rechts und links verwendbar



Eisen gehämmert
schwarz durchgerieben

Eisen ungehämmert
altdeutsch / metallfarben

Vollmessing
Vollkupfer
geh. oder ungeh.
poliert oder blank

Art.-Nr.

Preis €

Art.-Nr.

Preis €

Preis €

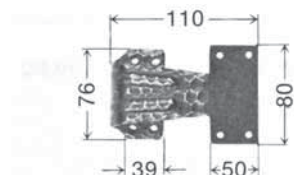

Gew ca. 330 gr

10/100

18,40

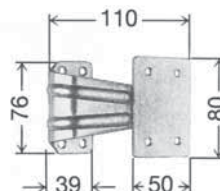

0-10/100

18,40

30,60

zu verwendende Schrauben: 4 St. 6x30 HRK oder Schlüsselschrauben oder durchgehende Gewindestifte mit Hutmuttern

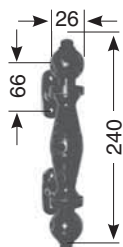

Gew. ca. 1900 gr

10/240
10/240G

Rustikal

176,50
184,90

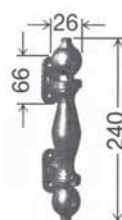

0-10/240
0-10/240G

176,50
184,90

274,80
291,60

zu verwendende Schrauben: 4 St. 5x30 HRK oder Schlüsselschrauben oder durchgehende Gewindestifte mit Hutmuttern

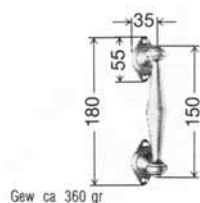

Gew ca. 360 gr

0-10/241
0-10/241G

148,90
157,30

225,70
242,50

zu verwendende Schrauben:
4 St. 5x30 HRK oder Schlüsselschrauben oder
durchgehende Gewindestifte mit Hutmuttern

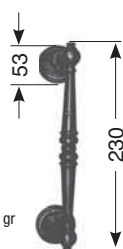

Gew. ca. 780 gr

10/245
10/245G

Rustikal

158,60
167,00

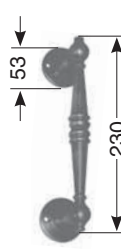

0-10/245
0-10/245G

158,60
167,00

235,80
252,60

zu verwendende Schrauben: 4 St. 4x30 LSK

Mit verschiedenen Holzgriffteilen lieferbar.
Kiefer, Fichte, Eiche hell oder dunkel/rustikal, Ahorn, Buche, Esche.
Mehrpreis auf Anfrage bei Mahagoni und Ebenholz.
Geben Sie uns bitte die gewünschte Holzart an.
Kann auch in unlackiert geliefert werden.
Wird nichts vorgeschrieben so liefern wir Kiefer.

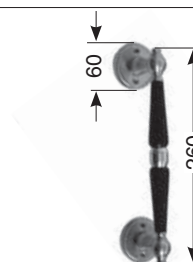

Gew. ca. 740 gr

0-10/250H
0-10/250HG

196,20
204,60

298,40
315,20

zu verwendende Schrauben: 4 St. 4x30 LSK

3

Stoßknöpfe

rechts und links verwendbar



Eisen gehämmt
schwarz durchgerieben

Eisen ungehämmt
altdeutsch / metallfarben

Vollmessing
Vollkupfer
geh. oder ungeh.
poliert oder blank

Art.-Nr.

Preis €

Art.-Nr.

Preis €

Preis €



Gew. ca. 4200 gr

0-10/400

258,60

364,20

0-10/400G

267,00

381,00

zu verwendende Schrauben:
Stockschrauben für Holz oder Metall

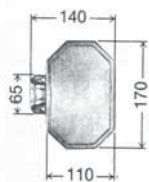

Gew ca. 910 gr

0-11/100

61,20

72,10

zu verwendende Schrauben:
2 St. 6x35 HRK oder Schlüsselschrauben oder
durchgehende Gewindestifte mit Hutmuttern

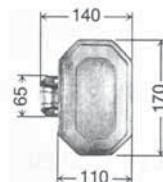

Gew ca. 860 gr

0-11/101

51,30

89,20

zu verwendende Schrauben:
2 St. 6x35 HRK oder Schlüsselschrauben oder
durchgehende Gewindestifte mit Hutmuttern

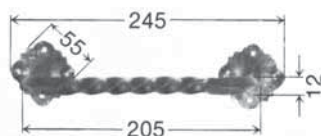

Gew ca. 435 gr

12/200

38,90

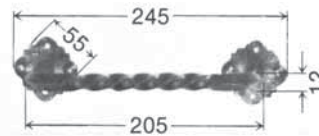

0-12/200

38,90

68,20

zu verwendende Schrauben: 4 St. 5x35 LSK oder Schlüsselschrauben oder durchgehende Gewindestifte mit Hutmuttern

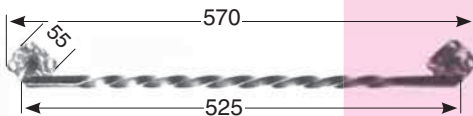

Gew. ca. 775 gr

12/500

55,60

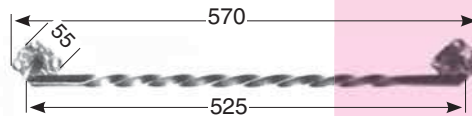

0-12/500

55,60

97,10

zu verwendende Schrauben: 4 St. 5x35 LSK oder Schlüsselschrauben oder durchgehende Gewindestifte mit Hutmuttern

Stoßknöpfe

rechts und links verwendbar



Eisen gehämmert
schwarz durchgerieben

Eisen ungehämmert
altdeutsch / metallfarben

Vollmessing
Vollkupfer
geh. oder ungeh.
poliert oder blank

Art.-Nr.

Preis €

Art.-Nr.

Preis €

Preis €

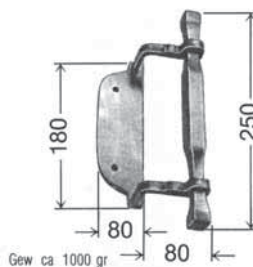

0-12/300

145,60

249,50

zu verwendende Schrauben:
2 St. 6x30 HRK oder Schlüsselschrauben oder
durchgehende Gewindestifte mit Hutmuttern

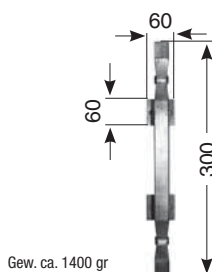

0-12/301

154,20

261,40

0-12/301G

162,60

278,20

zu verwendende Schrauben: 4 St. 4x30 LSK

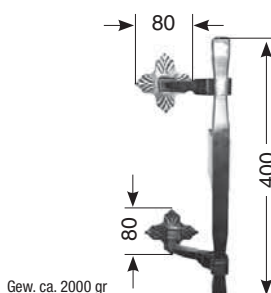

0-12/350

186,80

340,20

zu verwendende Schrauben: 8 St. 4x30 LSK

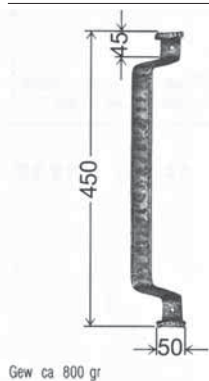

12/400

67,40

Rustikal

86,20

zu verwendende Schrauben: 2 St. 6x30 HRK oder Schlüsselschrauben oder durchgehende Gewindestifte mit Hutmuttern

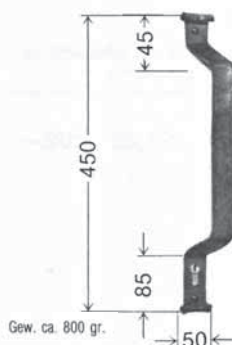

12/401 PZ

77,80

rechts

97,20

12/402 PZ

77,80

Links

97,20

Rustikal

zu verwendende Schrauben: 4 St. 6x30 HRK oder Schlüsselschrauben oder durchgehende Gewindestifte mit Hutmuttern

Stoßknöpfe

rechts und links verwendbar



Eisen gehämmert
schwarz durchgerieben

Eisen ungehämmert
altdeutsch / metallfarben

Vollmessing
Vollkupfer
geh. oder ungeh.
poliert oder blank

	Art.-Nr.	Preis €		Art.-Nr.	Preis €	Preis €
<p>Gew ca. 1000 gr</p>	12/170	98,60				166,40
zu verwendende Schrauben: 2 St. 6x30 HRK oder Schlüsselschrauben oder durchgehende Gewindestifte mit Hutmüttern						
<p>Gew ca. 1500 gr</p>	12/250	133,90				194,20
zu verwendende Schrauben: 4 St. 6x30 HRK oder Schlüsselschrauben oder durchgehende Gewindestifte mit Hutmüttern						
			<p>Gew. ca. 1530 gr</p>	0-13/380	180,20	273,10
zu verwendende Schrauben: 8 St. 5x30 HRK oder Schlüsselschrauben oder durchgehende Gewindestifte mit Hutmüttern						
			<p>Gew. ca. 2225 gr</p>	0-15/750	180,20	257,90
zu verwendende Schrauben: 2 St. 6x30 HRK oder Schlüsselschrauben oder durchgehende Gewindestifte mit Hutmüttern						
			<p>Gew. ca. 1020 gr</p>	0-16/300	117,80	198,50
zu verwendende Schrauben: 2 St. 6x30 HRK oder Schlüsselschrauben oder durchgehende Gewindestifte mit Hutmüttern						

Auch andere Abmessungen in Einzelanfertigungen auf Anfrage lieferbar.

Stoßknöpfe

rechts und links verwendbar



Einige Anregungsbeispiele:

Beispiel 1



Beispiel 2



Beispiel 3



Beispiel 4



Beispiel 5



Beispiel 6



Drückerrosetten – mit Kunststoffführungsring –

F = mit aufgesetztem Führungsring und Kunststoffführungsring



Paar = 2 Rosetten mit den entsprechenden Schrauben
 Stück = ohne Schrauben. Im Bedarfsfall bitte angeben

Eisen gehämmert
 schwarz durchgerieben

Eisen ungehämmert
 altdeutsch / metallfarben

Vollmessing
 Vollkupfer
 geh. oder ungeh.
 poliert oder blank

	Art.-Nr.	Preis €		Art.-Nr.	Preis €	Preis €	
 <p>Gew ca. 65 gr</p>	11/40 11/40 Paar	6,30 13,40	zu verwendende Schrauben: 2 St. 4x20 HRK		0-11/40 0-11/40 Paar	6,30 13,40	10,40 22,20
 <p>Gew ca. 80 gr</p>	11/40F 11/40F Paar	7,70 16,20	zu verwendende Schrauben: 2 St. 4x20 HRK		0-11/40F 0-11/40F Paar	7,70 16,20	13,20 27,80
 <p>Gew ca. 115 gr</p>	11/60 11/60 Paar	6,30 13,40	zu verwendende Schrauben: 2 St. 4x20 HRK		0-11/60 0-11/60 Paar	6,30 13,40	10,40 22,20
 <p>Gew ca. 132 gr</p>	11/60F 11/60F Paar	7,70 16,20	zu verwendende Schrauben: 2 St. 4x20 HRK		0-11/60F 0-11/60F Paar	7,70 16,20	13,20 27,80
 <p>Gew ca. 110 gr</p>	11/70 11/70 Paar	6,30 13,40	zu verwendende Schrauben: 2 St. 4x20 HRK		0-11/70 0-11/70 Paar	6,30 13,40	10,40 22,20
 <p>Gew ca. 125 gr</p>	11/70F 11/70F Paar	7,70 16,20	zu verwendende Schrauben: 2 St. 4x20 HRK		0-11/70F 0-11/70F Paar	7,70 16,20	13,20 27,80

Schlüsselrosetten

BB-gelocht, PZ-gelocht, RDZ-gelocht, blind-ungelocht

Bad/WC-gelocht Abbildung Seite 85.

S = Außenrosette mit Schlitzkopf und Stift – O = Innenrosette mit Olive

Paar = 2 Rosetten mit den entsprechenden Schrauben







Stück = ohne Schrauben. Im Bedarfsfall bitte angeben

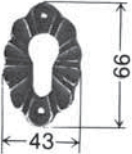
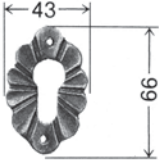

Eisen gehämmt
schwarz durchgerieben

Eisen ungehämmt
altdeutsch / metallfarben

Vollmessing
Vollkupfer
geh. oder ungeh.
poliert oder blank

	Art.-Nr.	Preis €		Art.-Nr.	Preis €	Preis €
 Gew ca. 70 gr.	21/40 BB	6,30	 Gew ca. 70 gr.	0-21/40 BB	6,30	10,40
	21/40 PZ	6,30		0-21/40 PZ	6,30	10,40
	21/40 Paar	13,40		0-21/40 Paar	13,40	22,20
	21/40/S	12,90		0-21/40/S	12,90	23,00
	21/40/O	25,10		0-21/40/O	25,10	48,40
	21/40 WC Paar	38,80		0-21/40 WC Paar	38,80	72,80
	zu verwendende Schrauben: 2 St. 4x20 HRK					
 Gew ca. 30 gr.	21/50 BB	4,60	 Gew ca. 30 gr.	0-21/50 BB	4,60	7,50
	21/50 Paar	10,00		0-21/50 Paar	10,00	16,40
	21/50/S	11,20		0-21/50/S	11,20	20,10
	21/50/O	23,40		0-21/50/O	23,40	45,50
	21/50 WC Paar	35,40		0-21/50 WC Paar	35,40	67,00
zu verwendende Schrauben: 2 St. 4x17 HRK						
 Gew ca. 50 gr.	21/60 BB	4,70	 Gew ca. 50 gr.	0-21/60 BB	4,70	7,70
	21/60 PZ	4,70		0-21/60 PZ	4,70	7,70
	21/60 Paar	10,20		0-21/60 Paar	10,20	16,80
	21/60/S	11,30		0-21/60/S	11,30	20,30
	21/60/O	23,50		0-21/60/O	23,50	45,70
	21/60 WC Paar	35,60		0-21/60 WC Paar	35,60	67,40
zu verwendende Schrauben: 2 St. 4x17 HRK						
 Gew ca. 118 gr.	21/70 BB	6,30	 Gew ca. 118 gr.	0-21/70 BB	6,30	10,40
	21/70 PZ	6,30		0-21/70 PZ	6,30	10,40
	21/70 Paar	13,40		0-21/70 Paar	13,40	22,20
	21/70/S	12,90		0-21/70/S	12,90	23,00
	21/70/O	25,10		0-21/70/O	25,10	48,40
	21/70 WC Paar	38,80		0-21/70 WC Paar	38,80	72,80
	zu verwendende Schrauben: 2 St. 4x20 HRK					

Drückerrosetten – mit Kunststoffführungsring –

F = mit aufgesetztem Führungsring und Kunststoffführungsring











Paar = 2 Rosetten mit den entsprechenden Schrauben
Stück = ohne Schrauben. Im Bedarfsfall bitte angeben

Eisen gehämmert
schwarz durchgerieben

Eisen ungehämmert
altdeutsch / metallfarben

Vollmessing
Vollkupfer
geh. oder ungeh.
poliert oder blank

	Art.-Nr.	Preis €		Art.-Nr.	Preis €	Preis €
 Gew. ca. 75 gr	12/50 12/50 Paar zu verwendende Schrauben: 2 St. 4x20 HRK	5,00 10,80		0-12/50 0-12/50 Paar	5,00 10,80	8,40 18,20
 Gew. ca. 95 gr	12/50F 12/50F Paar zu verwendende Schrauben: 2 St. 4x20 HRK	6,40 13,60		0-12/50F 0-12/50F Paar	6,40 13,60	11,20 23,80
			 Gew. ca. 75 gr	0-12/51 0-12/51 Paar mit Einkerbung am Rand zu verwendende Schrauben: 2 St. 4x20 HRK	5,20 11,20	9,10 19,60
			 Gew. ca. 95 gr	0-12/51F 0-12/51F Paar mit Einkerbung am Rand zu verwendende Schrauben: 2 St. 4x20 HRK	6,60 14,00	11,90 25,20
			 Gew. ca. 50 gr	0-12/61 0-12/61 Paar mit Randprägung zu verwendende Schrauben: 2 St. 4x17 LSK	4,70 10,20	7,70 16,80
 Gew. ca. 95 gr	12/60 12/60 Paar zu verwendende Schrauben: 2 St. 4x20 HRK	5,60 12,00		0-12/60 0-12/60 Paar	5,60 12,00	9,80 21,00
 Gew. ca. 120 gr	12/60F 12/60F Paar zu verwendende Schrauben: 2 St. 4x20 HRK	7,00 14,80		0-12/60F 0-12/60F Paar	7,00 14,80	12,60 26,60

Schlüsselrosetten

BB-gelocht, PZ-gelocht, RDZ-gelocht, blind-ungelocht

Bad/WC-gelocht Abbildung Seite 85.

S = Außenrosette mit Schlitzkopf und Stift – O = Innenrosette mit Olive

Paar = 2 Rosetten mit den entsprechenden Schrauben







Stück = ohne Schrauben. Im Bedarfsfall bitte angeben

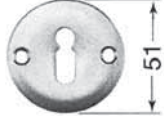

Eisen gehämmert
schwarz durchgerieben

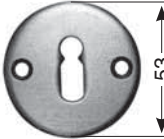
Eisen ungehämmert
altdeutsch / metallfarben

Vollmessing
Vollkupfer
geh. oder ungeh.
poliert oder blank

Eisen gehämmert schwarz durchgerieben			Eisen ungehämmert altdeutsch / metallfarben			Vollmessing Vollkupfer geh. oder ungeh. poliert oder blank			
	Art.-Nr.	Preis €		Art.-Nr.	Preis €		Art.-Nr.	Preis €	
 Gew. ca. 35 gr	22/50 BB	4,00	 51	0-22/50 BB	4,00	6,40			
	22/50 PZ	4,00		0-22/50 PZ	4,00	6,40			
	22/50 Paar	8,80		0-22/50 Paar	8,80	14,20			
	22/50/S	10,60		0-22/50/S	10,60	19,00			
	22/50/O	22,80		0-22/50/O	22,80	44,40			
	22/50 WC Paar	34,20		0-22/50 WC Paar	34,20	64,80			
	zu verwendende Schrauben: 2 St. 4x17 HRK								
 Gew. ca. 75 gr	22/50/6 BB	4,70	 53	0-22/50/6 BB	4,70	7,60			
	22/50/6 PZ	4,70		0-22/50/6 PZ	4,70	7,60			
	22/50/6 Paar	10,20		0-22/50/6 Paar	10,20	16,60			
	22/50/6/S	11,30		0-22/50/6/S	11,30	20,20			
	22/50/6/O	23,50		0-22/50/6/O	23,50	45,60			
	22/50/6 WC Paar	35,60		0-22/50/6 WC Paar	35,60	67,20			
	zu verwendende Schrauben: 2 St. 4x20 HRK								
			 Gew. ca. 75 gr	0-22/51 BB	4,50	7,20			
				0-22/51 PZ	4,50	7,20			
				0-22/51 Paar	9,80	15,80			
				0-22/51/S	11,10	19,80			
				0-22/51/O	23,30	45,20			
				0-22/51 WC Paar	35,20	66,40			
				mit Einkerbung am Rand zu verwendende Schrauben: 2 St. 4x20 HRK					
			 Gew. ca. 50 gr	mit Randprägung zu verwendende Schrauben: 2 St. 4x20 LSK					
 Gew. ca. 48 gr	22/60 BB	4,50	 60	0-22/60 BB	4,50	7,20			
	22/60 PZ	4,50		0-22/60 PZ	4,50	7,20			
	22/60 Paar	9,80		0-22/60 Paar	9,80	15,80			
	22/60/S	11,10		0-22/60/S	11,10	19,80			
	22/60/O	23,30		0-22/60/O	23,30	45,20			
	22/60 WC Paar	35,20		0-22/60 WC Paar	35,20	66,40			
	zu verwendende Schrauben: 2 St. 4x20 HRK								

Drückerrosetten – mit Kunststoffführungsring –

F = mit aufgesetztem Führungsring und Kunststoffführungsring



Paar = 2 Rosetten mit den entsprechenden Schrauben
 Stück = ohne Schrauben. Im Bedarfsfall bitte angeben

Eisen gehämmt
 schwarz durchgerieben

Eisen ungehämmt
 altdeutsch / metallfarben

Vollmessing
 Vollkupfer
 geh. oder ungeh.
 poliert oder blank

	Art.-Nr.	Preis €		Art.-Nr.	Preis €	Preis €
<p>Gew ca 70 gr</p>	13/60 13/60 Paar	5,60 12,00		0-13/60 0-13/60 Paar	5,60 12,00	9,80 21,00
<p>zu verwendende Schrauben: 2 St. 4x20 HRK</p>						
<p>Gew ca 85 gr</p>	13/60F 13/60F Paar	7,00 14,80		0-13/60F 0-13/60F Paar	7,00 14,80	12,60 26,60
<p>zu verwendende Schrauben: 2 St. 4x20 HRK</p>						
			<p>Gew ca 50 gr</p>	0-13/55 0-13/55 Paar	5,60 12,00	9,80 21,00
			<p>zu verwendende Schrauben: 2 St. 4x17 LSK</p>			
			<p>Gew ca 70 gr</p>	0-13/65 0-13/65 Paar	7,00 14,80	12,60 26,60
			<p>zu verwendende Schrauben: 2 St. 4x17 LSK</p>			
<p>Gew ca 45 gr</p>	14/60F 14/60F Paar	6,40 13,60		0-14/60F 0-14/60F Paar	6,40 13,60	11,20 23,80
<p>zu verwendende Schrauben: 2 St. 4x20 HRK</p>						
<p>Gew. ca. 45 gr</p>	14/60FLH 14/60FLH Paar	7,00 14,80				12,60 26,60
<p>LH = Längshammerschlag</p> <p>zu verwendende Schrauben: 2 St. 4x20 HRK</p>						

Schlüsselrosetten

BB-gelocht, PZ-gelocht, RDZ-gelocht, blind-ungelocht

Bad/WC-gelocht Abbildung Seite 85.

S = Außenrosette mit Schlitzkopf und Stift – O = Innenrosette mit Olive

Paar = 2 Rosetten mit den entsprechenden Schrauben

Stück = ohne Schrauben. Im Bedarfsfall bitte angeben



Eisen gehämmt
schwarz durchgerieben

Eisen ungehämmt
altdeutsch / metallfarben

Vollmessing
Vollkupfer
geh. oder ungeh.
poliert oder blank

Eisen gehämmt schwarz durchgerieben			Eisen ungehämmt altdeutsch / metallfarben			Vollmessing Vollkupfer geh. oder ungeh. poliert oder blank		
Art.-Nr.	Preis €		Art.-Nr.	Preis €	Preis €	Art.-Nr.	Preis €	Preis €
	23/50 BB	4,00		0-23/50 BB	4,00	6,40		23/60 BB 4,50 23/60 PZ 4,50 23/60 Paar 9,80 23/60/S 11,10 23/60/O 23,30 23/60 WC Paar 35,20 zu verwendende Schrauben: 2 St. 4x17 HRK
	23/50 Paar	8,80		0-23/50 Paar	8,80	14,20		
	23/50/S	10,60		0-23/50/S	10,60	19,00		
	23/50/O	22,80		0-23/50/O	22,80	44,40		
	23/50 WC Paar	34,20		0-23/50 WC Paar	34,20	64,80		
zu verwendende Schrauben: 2 St. 4x17 HRK								
				0-23/55 BB	5,60	9,80		
				0-23/55 Paar	12,00	21,00		
				0-23/55/S	12,20	22,40		
				0-23/55/O	24,40	47,80		
				0-23/55 WC Paar	37,40	71,60		
			zu verwendende Schrauben: 2 St. 4x17 LSK					
				0-23/65 BB	7,00	12,60		
				0-23/65 PZ	7,00	12,60		
				0-23/65 Paar	14,80	26,60		
				0-23/65/S	13,60	25,20		
				0-23/65/O	25,80	50,60		
			0-23/65 WC Paar	40,20	77,20			
			zu verwendende Schrauben: 2 St. 4x17 LSK					
	24/60 BB	4,50		0-24/60 BB	4,50	7,20		
	24/60 PZ	4,50		0-24/60 PZ	4,50	7,20		
	24/60 Paar	9,80		0-24/60 Paar	9,80	15,80		
	24/60/S	11,10		0-24/60/S	11,10	19,80		
	24/60/O	23,30		0-24/60/O	23,30	45,20		
24/60 WC Paar	35,20	0-24/60 WC Paar	35,20	66,40				
zu verwendende Schrauben: 2 St. 4x17 HRK								
	24/60LH BB	5,00				9,60		
	24/60LH PZ	5,00				9,60		
	24/60LH Paar	10,80				20,60		
	24/60LH/S	11,60				22,20		
	24/60LH/O	23,80				47,60		
24/60LH WC Paar	36,20				71,20			
LH = Längshammerschlag								
zu verwendende Schrauben: 2 St. 4x17 HRK								

Drückerrosetten – mit Kunststoffführungsring –

F = mit aufgesetztem Führungsring und Kunststoffführungsring



Paar = 2 Rosetten mit den entsprechenden Schrauben
 Stück = ohne Schrauben. Im Bedarfsfall bitte angeben

Eisen gehämmt
 schwarz durchgerieben

Eisen ungehämmt
 altdeutsch / metallfarben

Vollmessing
 Vollkupfer
 geh. oder ungeh.
 poliert oder blank

	Art.-Nr.	Preis €		Art.-Nr.	Preis €	Preis €
			<p>Gew. ca. 80 gr</p>	0-14/65 0-14/65 Paar	6,40 13,60	11,20 23,80
			zu verwendende Schrauben: 2 St. 4x20 LSK			
<p>Gew ca. 55 gr</p>	15/60F 15/60F Paar	7,00 14,80		0-15/60F 0-15/60F Paar	7,00 14,80	12,60 26,60
			zu verwendende Schrauben: 2 St. 4x20 LSK			
<p>Gew. ca. 52 gr</p>	16/60 16/60 Paar	5,00 10,80		0-16/60 0-16/60 Paar	5,00 10,80	8,40 18,20
			zu verwendende Schrauben: 2 St. 4x20 LSK oder M 4x20 LSK			
<p>Gew. ca. 63 gr</p>	16/60F 16/60F Paar	6,40 13,80		0-16/60F 0-16/60F Paar	6,40 13,80	11,20 23,80
			zu verwendende Schrauben: 2 St. 4x20 LSK oder M 4x20 LSK			

Schlüsselrosetten

BB-gelocht, PZ-gelocht, RDZ-gelocht, blind-ungelocht

Bad/WC-gelocht Abbildung Seite 85.

S = Außenrosette mit Schlitzkopf und Stift – O = Innenrosette mit Olive

Paar = 2 Rosetten mit den entsprechenden Schrauben

Stück = ohne Schrauben. Im Bedarfsfall bitte angeben



Eisen gehämmert
schwarz durchgerieben

Eisen ungehämmert
altdeutsch / metallfarben

Vollmessing
Vollkupfer
geh. oder ungeh.
poliert oder blank

Eisen gehämmert schwarz durchgerieben			Eisen ungehämmert altdeutsch / metallfarben			Vollmessing Vollkupfer geh. oder ungeh. poliert oder blank		
Art.-Nr.	Preis €		Art.-Nr.	Preis €	Preis €	Art.-Nr.	Preis €	Preis €
<p>Gew ca 60 gr.</p>			<p>Gew ca 60 gr.</p>			<p>0-24/65 BB 6,40 11,20</p> <p>0-24/65 PZ 6,40 11,20</p> <p>0-24/65 Paar 13,60 23,80</p> <p>0-24/65/S 13,00 23,80</p> <p>0-24/65/O 25,20 49,20</p> <p>0-24/65 WC Paar 39,00 74,40</p> <p>zu verwendende Schrauben: 2 St. 4x20 LSK</p>		
						<p>zu verwendende Schrauben: 2 St. 4x20 LSK</p>		
<p>Gew ca 30 gr</p>			<p>Gew ca 30 gr</p>			<p>25/50 BB 4,70 7,70</p> <p>25/50 Paar 10,20 16,80</p> <p>25/50/S 11,30 20,30</p> <p>25/50/O 23,50 45,70</p> <p>25/50 WC Paar 35,60 67,40</p> <p>zu verwendende Schrauben: 2 St. 4x17 HRK</p>		
<p>Gew ca 40 gr</p>			<p>Gew ca 40 gr</p>			<p>25/60 BB 5,00 8,40</p> <p>25/60 PZ 5,00 8,40</p> <p>25/60 Paar 10,80 18,20</p> <p>25/60/S 11,60 21,00</p> <p>25/60/O 23,80 46,40</p> <p>25/60 WC Paar 36,20 68,80</p> <p>zu verwendende Schrauben: 2 St. 4x20 LSK</p>		
<p>Gew ca 20/45 gr</p>			<p>Gew ca 20/45 gr</p>			<p>26/50 BB 4,00 6,40</p> <p>26/50 Paar 8,80 14,20</p> <p>26/50/S 10,60 19,00</p> <p>26/50/O 22,80 44,40</p> <p>26/50 WC Paar 34,20 64,80</p> <p>zu verwendende Schrauben: 2 St. 4x17 LSK</p>		
<p>Gew ca 26/60 gr</p>			<p>Gew ca 26/60 gr</p>			<p>26/60 BB 4,50 7,20</p> <p>26/60 PZ 4,50 7,20</p> <p>26/60 Paar 9,80 15,80</p> <p>26/60/S 11,10 19,80</p> <p>26/60/O 23,30 45,20</p> <p>26/60 WC Paar 35,20 66,40</p> <p>zu verwendende Schrauben: 2 St. 4x17 HRK</p>		
<p>Gew. ca. 60 gr 6 mm stark</p>			<p>Gew. ca. 60 gr 6 mm stark</p>			<p>26/60/6 BB 4,70 7,70</p> <p>26/60/6 PZ 4,70 7,70</p> <p>26/60/6 Paar 10,20 16,80</p> <p>26/60/6/S 11,30 20,30</p> <p>26/60/6/O 23,50 45,70</p> <p>26/60/6 WC Paar 35,60 67,40</p> <p>zu verwendende Schrauben: 2 St. 4x17 HRK</p>		

Drückerrosetten – mit Kunststoffführungsring –

F = mit aufgesetztem Führungsring und Kunststoffführungsring



Paar = 2 Rosetten mit den entsprechenden Schrauben
 Stück = ohne Schrauben. Im Bedarfsfall bitte angeben

Eisen gehämmert
 schwarz durchgerieben

Eisen ungehämmert
 altdeutsch / metallfarben

Vollmessing
 Vollkupfer
 geh. oder ungeh.
 poliert oder blank

	Art.-Nr.	Preis €		Art.-Nr.	Preis €	Preis €
<p>Gew. ca. 52 gr</p>	16/60LH 16/60LH Paar LH = Längshammerschlag zu verwendende Schrauben: 2 St. 4x20 LSK oder M 4x20 LSK	5,60 12,00				9,80 21,00
<p>Gew. ca. 63 gr</p>	16/60FLH 16/60FLH Paar LH = Längshammerschlag zu verwendende Schrauben: 2 St. 4x20 LSK oder M 4x20 LSK	7,00 14,80				12,60 26,60
			<p>Gew. ca. 80 gr</p>	0-16/80F 0-16/80F Paar zu verwendende Schrauben: 2 St. 4x20 HRK	9,20 19,20	16,80 35,00
<p>Gew. ca. 50 gr</p>	17/60 17/60 Paar zu verwendende Schrauben: 2 St. 4x20 LSK oder M 4x20 LSK	5,00 10,80		0-17/60 0-17/60 Paar	5,00 10,80	9,60 20,60
<p>Gew. ca. 62 gr.</p>	17/60F 17/60F Paar zu verwendende Schrauben: 2 St. 4x20 LSK oder M 4x20 LSK	6,40 13,60		0-17/60F 0-17/60F Paar	6,40 13,60	11,20 23,80
<p>Gew. ca. 50 gr</p>	17/60LH 17/60LH Paar LH = Längshammerschlag zu verwendende Schrauben: 2 St. 4x20 LSK oder M 4x20 LSK	5,60 12,00				9,80 21,00
<p>Gew. ca. 62 gr</p>	17/60FLH 17/60FLH Paar LH = Längshammerschlag zu verwendende Schrauben: 2 St. 4x20 LSK oder M 4x20 LSK	7,00 14,80				12,60 26,60

Schlüsselrosetten

BB-gelocht, PZ-gelocht, RDZ-gelocht, blind-ungelocht

Bad/WC-gelocht Abbildung Seite 85.

S = Außenrosette mit Schlitzkopf und Stift – O = Innenrosette mit Olive

Paar = 2 Rosetten mit den entsprechenden Schrauben

Stück = ohne Schrauben. Im Bedarfsfall bitte angeben



Eisen gehämmert
schwarz durchgerieben

Eisen ungehämmert
altdeutsch / metallfarben

Vollmessing
Vollkupfer
geh. oder ungeh.
poliert oder blank

	Art.-Nr.	Preis €		Art.-Nr.	Preis €	Preis €
<p>Gew. ca. 20/45 gr</p>	26/50LH BB	4,50			7,20	
	26/50LH Paar	9,80			15,80	
	26/50LH/S	11,10			19,80	
	26/50LH/O	23,30			45,20	
	26/50LH WC Paar	35,20			66,40	
	LH = Längshammerschlag zu verwendende Schrauben: 2 St. 4x17 LSK					
<p>Gew. ca. 60 gr</p>	26/60LH BB	4,70			7,70	
	26/60LH PZ	4,70			7,70	
	26/60LH Paar	10,20			16,80	
	26/60LH/S	11,30			20,30	
	26/60LH/O	23,50			45,70	
	26/60LH WC Paar	35,60			67,40	
LH = Längshammerschlag zu verwendende Schrauben: 2 St. 4x17 HRK						
			<p>Gew. ca. 80 gr</p>	0-26/80 BB	7,80	14,00
		0-26/80 PZ		7,80	14,00	
		0-26/80 Paar		16,40	29,40	
		0-26/80/S		14,40	26,60	
		0-26/80/O		26,60	52,00	
		0-26/80 WC Paar		41,80	80,00	
zu verwendende Schrauben: 2 St. 4x20 HRK						
<p>Gew. ca. 58 gr</p>	27/60 BB	5,00		0-27/60 BB	5,00	9,60
	27/60 PZ	5,00		0-27/60 PZ	5,00	9,60
	27/60 Paar	10,80		0-27/60 Paar	10,80	20,60
	27/60/S	11,60		0-27/60/S	11,60	22,20
	27/60/O	23,80		0-27/60/O	23,80	47,60
	27/60 WC Paar	36,20		0-27/60 WC Paar	36,20	71,20
zu verwendende Schrauben: 2 St. 4x20 LSK oder M4x20 LSK						
<p>Gew. ca. 58 gr</p>	27/60LH BB	5,60			9,80	
	27/60LH PZ	5,60			9,80	
	27/60LH Paar	12,00			21,00	
	27/60LH/S	12,20			22,40	
	27/60LH/O	24,40			47,80	
	27/60LH WC Paar	37,40			71,60	
LH = Längshammerschlag zu verwendende Schrauben: 2 St. 4x20 LSK oder M4x20 SK						

Drückerrosetten – mit Kunststoffführungsring –

F = mit aufgesetztem Führungsring und Kunststoffführungsring



Paar = 2 Rosetten mit den entsprechenden Schrauben
Stück = ohne Schrauben. Im Bedarfsfall bitte angeben

Eisen gehämmert
schwarz durchgerieben

Eisen ungehämmert
altdeutsch / metallfarben

Vollmessing
Vollkupfer
geh. oder ungeh.
poliert oder blank

	Art.-Nr.	Preis €		Art.-Nr.	Preis €	Preis €
<p>Gew ca. 30 gr.</p>	18/60FLH 18/60FLH Paar LH = Längshammerschlag zu verwendende Schrauben: 2 St. 4x20 HRK	5,00 10,80		0-18/60F 0-18/60F Paar	5,00 10,80	9,60 20,60
<p>Gew ca. 97 gr.</p>	19/60 19/60 Paar für Schloßkästen zu verwendende Schrauben: 2 St. M 4x20 LSK	5,60 12,00		0-19/60 0-19/60 Paar für Schloßkästen	5,60 12,00	9,80 21,00
<p>Gew. ca. 80 gr.</p>	19/64F 19/64F Paar zu verwendende Schrauben: 2 St. 4x20 HRK oder M 4x20 LSK	7,70 16,20		0-19/64F 0-19/64F Paar	7,70 16,20	13,20 27,80
<p>Gew ca. 80 gr.</p>	19/80F 19/80F Paar zu verwendende Schrauben: 2 St. 4x20 HRK	7,70 16,20		0-19/80F 0-19/80F Paar	7,70 16,20	13,20 27,80
<p>Gew. ca. 60 gr.</p>	20/60 20/60 Paar Rustikal zu verwendende Schrauben: 2 St. M 4x20 LSK	6,30 13,40				10,40 22,20
<p>Gew ca. 70 gr.</p>	20/60F 20/60F Paar Rustikal zu verwendende Schrauben: 2 St. M 4x20 LSK	7,90 16,60				13,80 29,00

Schlüsselrosetten

BB-gelocht, PZ-gelocht, RDZ-gelocht, blind-ungelocht

Bad/WC-gelocht Abbildung Seite 85.

S = Außenrosette mit Schlitzkopf und Stift – O = Innenrosette mit Olive

Paar = 2 Rosetten mit den entsprechenden Schrauben

Stück = ohne Schrauben. Im Bedarfsfall bitte angeben



Eisen gehämmt

schwarz durchgerieben

Eisen ungehämmt

altdeutsch / metallfarben

Vollmessing
Vollkupfer
geh. oder ungeh.
poliert oder blank

Art.-Nr.

Preis €

Art.-Nr.

Preis €

Preis €

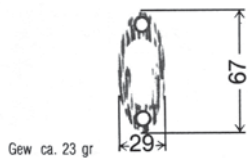

Gew ca. 23 gr

28/60LH BB	4,70
28/60LH PZ	4,70
28/60LH Paar	10,20
28/60LH/S	11,30
28/60LH/O	23,50
28/60LH WC Paar	35,60

LH = Längshammerschlag

zu verwendende Schrauben: 2 St. 4x17 HRK



0-28/60 BB	4,70	7,70
0-28/60 PZ	4,70	7,70
0-28/60 Paar	10,20	16,80
0-28/60/S	11,30	20,30
0-28/60/O	23,50	45,70
0-28/60 WC Paar	35,60	67,40

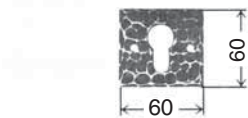

Gew ca. 80 gr

29/64 BB	6,30
29/64 PZ	6,30
29/64 Paar	13,40
29/64/S	12,90
29/64/O	25,10
29/64 WC Paar	38,80

zu verwendende Schrauben: 2 St. 4x20 HRK

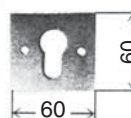

0-29/64 BB	6,30	10,40
0-29/64 PZ	6,30	10,40
0-29/64 Paar	13,40	22,20
0-29/64/S	12,90	23,00
0-29/64/O	25,10	48,40
0-29/64 WC Paar	38,80	72,80

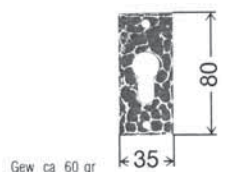

Gew ca. 60 gr

29/80 BB	6,30
29/80 PZ	6,30
29/80 Paar	13,40
29/80/S	12,90
29/80/O	25,10
29/80 WC Paar	38,80

zu verwendende Schrauben: 2 St. 4x20 HRK

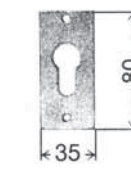

0-29/80 BB	6,30	10,40
0-29/80 PZ	6,30	10,40
0-29/80 Paar	13,40	22,20
0-29/80/S	12,90	23,00
0-29/80/O	25,10	48,40
0-29/80 WC Paar	38,80	72,80

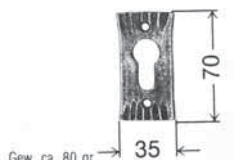

Gew ca. 80 gr

30/60 BB	6,30
30/60 PZ	6,30
30/60 Paar	13,40
30/60/S	12,90
30/60/O	25,10
30/60 WC Paar	38,80

Rustikal

zu verwendende Schrauben: 2 St. 4x20 LSK

		10,40
		10,40
		22,20
		23,00
		48,40
		72,80

Drückerrosetten – mit Kunststoffführungsring –

F = mit aufgesetztem Führungsring und Kunststoffführungsring



Paar = 2 Rosetten mit den entsprechenden Schrauben
 Stück = ohne Schrauben. Im Bedarfsfall bitte angeben

Eisen gehämmt
 schwarz durchgerieben

Eisen ungehämmt
 altdeutsch / metallfarben

Vollmessing
 Vollkupfer
 geh. oder ungeh.
 poliert oder blank

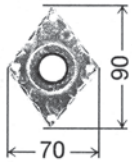
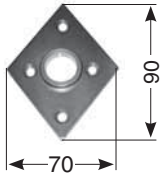
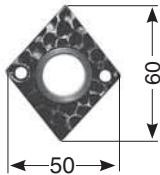
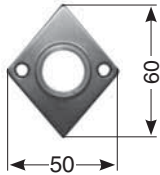
	Art.-Nr.	Preis €		Art.-Nr.	Preis €	Preis €
 <p>Gew ca. 80 gr</p>	20/70F	9,10		0-20/70F	9,10	16,70
	20/70F Paar Rustikal zu verwendende Schrauben: 4 St. 4x20 LSK	19,80		0-20/70F Paar	19,80	36,20
 <p>Gew. ca. 30 gr</p>	20/71F	8,60		0-20/71F	8,60	16,20
	20/71F Paar zu verwendende Schrauben: 2 St. 4x20 LSK	18,00		0-20/71F Paar	18,00	33,80

Schlüsselrosetten

BB-gelocht, PZ-gelocht, RDZ-gelocht, blind-ungelocht

Bad/WC-gelocht Abbildung Seite 85.

S = Außenrosette mit Schlitzkopf und Stift – O = Innenrosette mit Olive

Paar = 2 Rosetten mit den entsprechenden Schrauben

Stück = ohne Schrauben. Im Bedarfsfall bitte angeben



Eisen gehämmert

schwarz durchgerieben

Eisen ungehämmert

altdeutsch / metallfarben

Vollmessing
Vollkupfer
geh. oder ungeh.
poliert oder blank

	Art.-Nr.	Preis €		Art.-Nr.	Preis €	Preis €
<p>Gew. ca. 40 gr</p>	30/70 BB	7,70		0-30/70 BB	7,70	13,20
	30/70 PZ	7,70		0-30/70 PZ	7,70	13,20
	30/70 Paar	17,00		0-30/70 Paar	17,00	29,20
	30/70/S	14,30		0-30/70/S	14,30	25,80
	30/70/O	26,50		0-30/70/O	26,50	51,20
	30/70 WC Paar	42,40		0-30/70 WC Paar	42,40	79,80
	Rustikal zu verwendende Schrauben: 4 St. 4x20 LSK					
<p>Gew. ca. 30 gr</p>	30/71 BB	6,30		0-30/71 BB	6,30	10,40
	30/71 PZ	6,30		0-30/71 PZ	6,30	10,40
	30/71 Paar	13,40		0-30/71 Paar	13,40	22,20
	30/71/S	12,90		0-30/71/S	12,90	23,00
	30/71/O	25,10		0-30/71/O	25,10	48,40
	30/71 WC Paar	38,80		0-30/71 WC Paar	38,80	72,80
	zu verwendende Schrauben: 4 St. 4x20 LSK					

Nebearbeiten – Drückerrossetten und Schlüsselrosetten

Aufpreise für:

Sonderlochung

Preis €

3,80

Drückerführungsring aus Kunststoff transparent oder schwarz

0,20

alle WC-Außenschilder auch mit Schauscheibe rot/weiß lieferbar

8,00

Pulverbeschichtung

6,00

Rosetten auch zur Montage für durchgehende Befestigung mit Gewindeschrauben und Hülsen geeignet

pro Paar

2,80

wie vor, jedoch Hülse Außen blind

2,90

Bitte bei Bestellung entsprechende Türstärke angeben

Olivenstift lose 8 x 50

1,10

Verdeck-Abdeckplatte passend mit jeder Rosette lieferbar

6,00

WC-Ausführung:

WC-Außenrosette



WC-Innenrosette

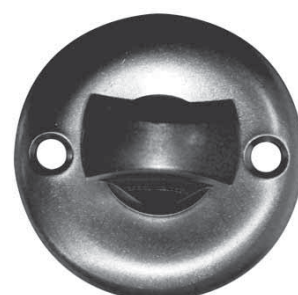



Alle unsere Sicherheits-Außenbeschläge sind aus einem gehärteten Spezialstahl hergestellt, so daß optimale Sicherheit gegen Aufbohren und Gewaltanwendung gewährleistet ist.

In die aufgesetzte Sicherheitsrosette ist zusätzlich eine Führung eingefräßt, durch die erhöhte Sicherheit gegen gewaltsames Abdrehen oder Abreißen erreicht wird.

Die Befestigung dieser Garnituren erfolgt, wie Sie der Abbildung entnehmen können, **5fach**; 2mal mit Gewindestiften M6 durchs Schloß durch, 1mal erfolgt die Befestigung von oben und 1mal von unten durch die Tür und zusätzlich mit dem Sicherheitsstift und dem dafür im Knopf vorgesehenen Gewinde alles **von Innen her**. Bei den Vollmaterial-Sicherheitsschildern erfolgt die Befestigung 3fach. 2mal mit Gewindestiften M8 und die weitere Befestigung mit dem Sicherheitsstift, ebenfalls lt. Abbildung.

Der bei allen Sicherheitsbeschlägen abgeschrägte, sehr glatte Außenrand gibt keine Angriffsmöglichkeit beim Anfassen durch Zangen oder andere Werkzeuge.

Andere Stärken sind in Sonderanfertigungen je nach Zylinderüberstand lieferbar. Preis auf Anfrage.

Auch mit Sondergewinde entgegen der angegebenen Gewindestärke M5, 6 oder 8 mm lieferbar.

Unser gesamtes Sicherheitsprogramm kann auch in Vollmessing oder Volkupfer poliert oder blank angefertigt werden.

Preise lt. Liste x 2. Beschläge aus diesem Material können jedoch nur als Schutzgarnitur und nicht als Sicherheitsgarnitur eingesetzt werden, da diese Materialien nicht härtbar sind.

mit aufgesetzter Rosette

Befestigung von innen 5fach mit Gewinde M6

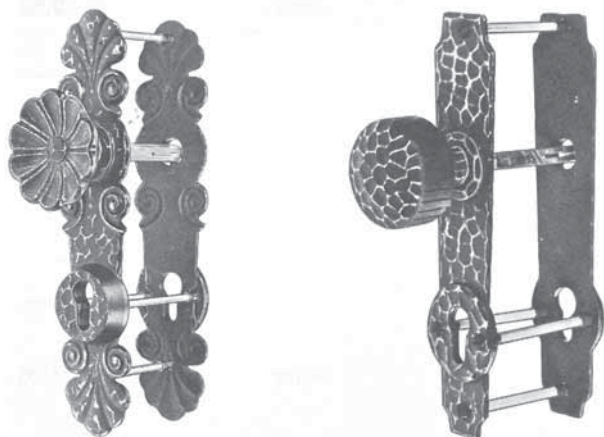

Vollmaterial

Befestigung von innen 3fach mit Gewinde M8

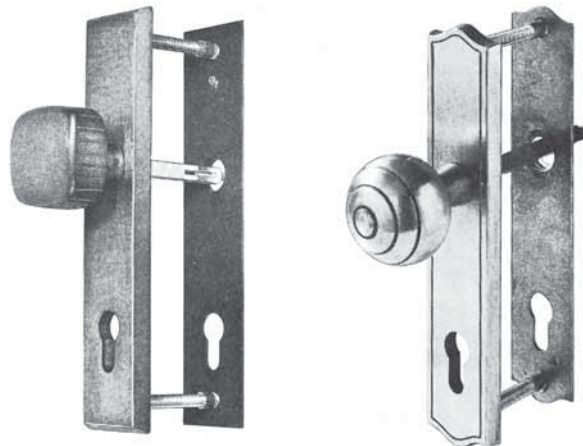

S = mit aufgesetzter Rosette

Außen

Innen



VS = Vollmaterial

Außen

Innen





Auch können alle unsere Sicherheitsbeschläge noch zusätzlich mit dem Kernziehschutz lt. untenstehender Abbildung geliefert werden. Dieser bewirkt, daß ein Rausreißen des Zylinders vermieden wird.

Kernziehschutz bei allen Sicherheitsausführungen, mit aufgesetzter Rosette oder Vollmaterial, lieferbar.

Unsere Sicherheitsbeschläge sind in einer Stärke von 10 und 15 mm und Kernschutzausführung von 10/13 und 15/18 jeweils mit Ausgleichringen lieferbar.



Auch weitere Sicherheitsbeschläge aus unserem Programm mit aufgesetzter Rosette oder Vollmaterial auf Anfrage lieferbar.

Die komplette Garnitur besteht aus:

- dem Sicherheits-Knopflangschild oder Langschild aus gehärtetem Spezialstahl 10 oder 15 mm oder 10/13 oder 15/18 mm Kernschutz, auch wahlweise mit drehbarem Knopf oder Drücker, die Befestigung der Außenschilder erfolgt nur von innen, **5fach**, oder **3fach** bei Vollmaterial

für Haustüren: Lochabstand: PZ 92 mm
RDZ 90 mm

für Zimmertüren: Lochabstand: PZ 72 mm
RDZ 74 mm

- dem dazupassenden Innenschild.
- dem dazugehörigen Befestigungsstiften einschließlich Hülse M6, und auch nach Wunsch M5 oder M8, und Sicherheitsstift 8 oder 10 mm.
Bitte gewünschte Türstärke angeben.
- Drücker nach Wahl links oder rechts – bitte die gewünschte Art.-Nr. angeben. Im Preis nicht mitenthalten.
Abweichend von unserem Serienprogramm können auf Anfrage auch andere Ausführungen, gegen Aufpreis, geliefert werden.

Einbauanleitung Kernziehschutz:

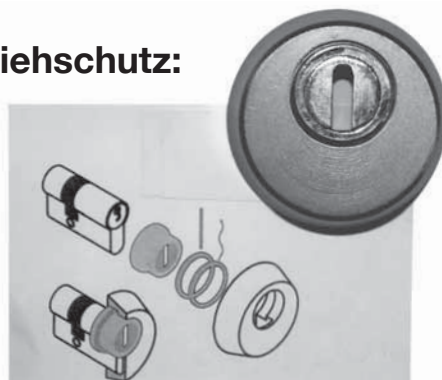

Sicherheitsprogramm

Garnituren komplett ohne Drücker mit Zubehör für Tst. 68



- Bitte unbedingt zusätzlich zur Art.-Nr. die gewünschte Ausführung angeben
- Haustür: 92 mm PZ - 90 mm RDZ – Zimmertür: 72 mm PZ - 74 mm RDZ
- aufgesetzte Sicherheitsrosette: S 10 oder 15 mm oder Kernziehschutz 10/13 oder 15/18 mm hoch
- Vollmaterial: VS 10 oder 15 mm oder Kernziehschutz 10/13 oder 15/18 mm hoch

Eisen gehämmert schwarz durchgerieben

Eisen ungehämmert altdeutsch / metallfarben

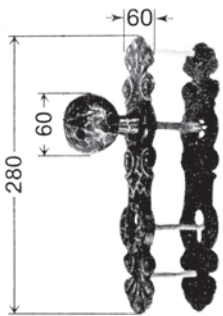
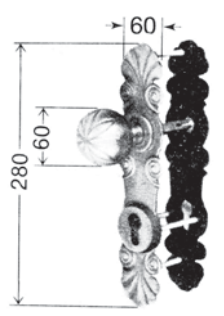
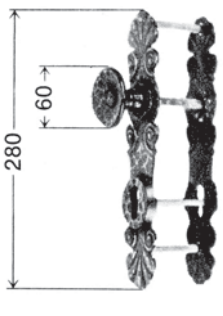
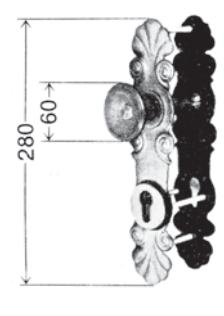
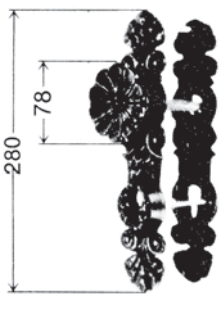
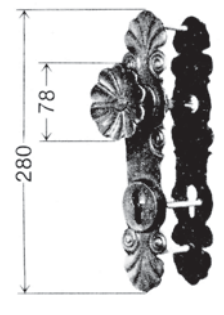
Eisen gehämmert schwarz durchgerieben		Eisen ungehämmert altdeutsch / metallfarben	
Art.-Nr.	Preis €	Art.-Nr.	Preis €
 <p>S-Kombination 1 401/1/60 aufgesetzte Rosette: S 10 125,80 S 15 128,80 S 10/13 Kernschutz 158,00 S 15/18 Kernschutz 161,00 Vollmaterial: VS 10 123,10 VS 15 126,10 VS 10/13 Kernschutz 155,30 VS 15/18 Kernschutz 158,30</p> <p>Gew. ca. 1500 gr.</p>		 <p>S-Kombination 1 0-401/1/60 aufgesetzte Rosette: S 10 125,80 S 15 128,80 S 10/13 Kernschutz 158,00 S 15/18 Kernschutz 161,00 Vollmaterial: VS 10 123,10 VS 15 126,10 VS 10/13 Kernschutz 155,30 VS 15/18 Kernschutz 158,30</p>	
 <p>S-Kombination 2 401/2/60 aufgesetzte Rosette: S 10 116,80 S 15 119,80 S 10/13 Kernschutz 149,00 S 15/18 Kernschutz 152,00 Vollmaterial: VS 10 114,10 VS 15 117,10 VS 10/13 Kernschutz 146,30 VS 15/18 Kernschutz 149,30</p> <p>Gew. ca. 1400 gr.</p>		 <p>S-Kombination 2 0-401/2/60 aufgesetzte Rosette: S 10 116,80 S 15 119,80 S 10/13 Kernschutz 149,00 S 15/18 Kernschutz 152,00 Vollmaterial: VS 10 114,10 VS 15 117,10 VS 10/13 Kernschutz 146,30 VS 15/18 Kernschutz 149,30</p>	
 <p>S-Kombination 3 401/10/80 aufgesetzte Rosette: S 10 119,20 S 15 122,20 S 10/13 Kernschutz 151,40 S 15/18 Kernschutz 154,40 Vollmaterial: VS 10 116,50 VS 15 119,50 VS 10/13 Kernschutz 148,70 VS 15/18 Kernschutz 151,70</p> <p>Gew. ca. 1400 gr.</p>		 <p>S-Kombination 3 0-401/10/80 aufgesetzte Rosette: S 10 119,20 S 15 122,20 S 10/13 Kernschutz 151,40 S 15/18 Kernschutz 154,40 Vollmaterial: VS 10 116,50 VS 15 119,50 VS 10/13 Kernschutz 148,70 VS 15/18 Kernschutz 151,70</p>	

- Bitte die gewünschte Drücker-Art.-Nr. angeben
- Alle Ausführungen mit abgekröpftem Hals – rechts oder links bitte angeben – lieferbar

Aufpreis: 4,20

Sicherheitsprogramm

Garnituren komplett ohne Drücker mit Zubehör für Tst. 68



- Bitte unbedingt zusätzlich zur Art.-Nr. die gewünschte Ausführung angeben
Haustür: 92 mm PZ - 90 mm RDZ – Zimmertür: 72 mm PZ - 74 mm RDZ
- aufgesetzte Sicherheitsrosette: S 10 oder 15 mm oder Kernziehschutz 10/13 oder 15/18 mm hoch
- Vollmaterial: VS 10 oder 15 mm oder Kernziehschutz 10/13 oder 15/18 mm hoch

Eisen gehämmert

schwarz durchgerieben

Eisen ungehämmert

altdeutsch / metallfarben

Art.-Nr.

Preis €

Art.-Nr.

Preis €

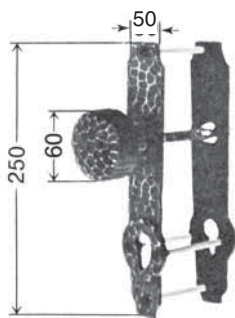

S-Kombination 4

406/4/60

aufgesetzte Rosette:

- S 10 125,60
- S 15 128,60
- S 10/13 Kernschutz 157,80
- S 15/18 Kernschutz 160,80

Vollmaterial:

- VS 10 122,90
- VS 15 125,90
- VS 10/13 Kernschutz 155,10
- VS 15/18 Kernschutz 158,10

Gew ca. 1500 gr

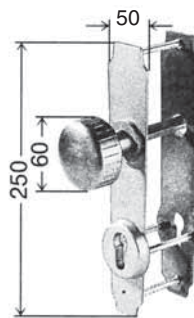

S-Kombination 4

0-406/4/60

aufgesetzte Rosette:

- S 10 125,60
- S 15 128,60
- S 10/13 Kernschutz 157,80
- S 15/18 Kernschutz 160,80

Vollmaterial:

- VS 10 122,90
- VS 15 125,90
- VS 10/13 Kernschutz 155,10
- VS 15/18 Kernschutz 158,10

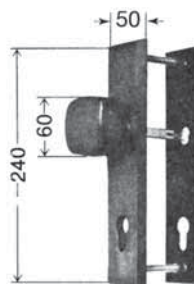

Gew ca. 2000 gr

S-Kombination 5

0-414/4/64

Vollmaterial:

- VS 10 123,00
- VS 15 126,00
- VS 10/13 Kernschutz 155,20
- VS 15/18 Kernschutz 158,20

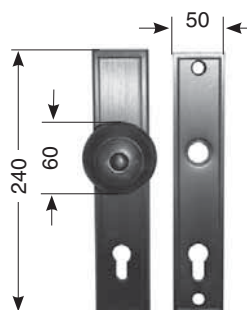

Gew. ca. 1460 gr

S-Kombination 15

0-415/7/60

Vollmaterial:

- VS 10 123,50
- VS 15 126,50
- VS 10/13 Kernschutz 155,70
- VS 15/18 Kernschutz 158,70

- Bitte die gewünschte Drücker-Art.-Nr. angeben
- Alle Ausführungen mit abgekröpftem Hals – rechts oder links bitte angeben – lieferbar

Aufpreis: 4,20

Sicherheitsprogramm

Garnituren komplett ohne Drücker mit Zubehör für Tst. 68



- Bitte unbedingt zusätzlich zur Art.-Nr. die gewünschte Ausführung angeben
- Haustür: 92 mm PZ - 90 mm RDZ - Zimmertür: 72 mm PZ - 74 mm RDZ
- aufgesetzte Sicherheitsrosette: S 10 oder 15 mm oder Kernziehschutz 10/13 oder 15/18 mm hoch
- Vollmaterial: VS 10 oder 15 mm oder Kernziehschutz 10/13 oder 15/18 mm hoch

Eisen gehämmert
schwarz durchgerieben

Eisen ungehämmert
altdeutsch / metallfarben

Art.-Nr.

Preis €

Art.-Nr.

Preis €

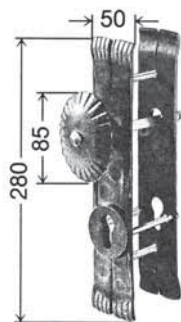

Gew ca. 1800 gr

S-Kombination 6

416/5/60

Rustikal

aufgesetzte Rosette:

S 10	128,00
S 15	131,00
S 10/13 Kernschutz	160,20
S 15/18 Kernschutz	163,20

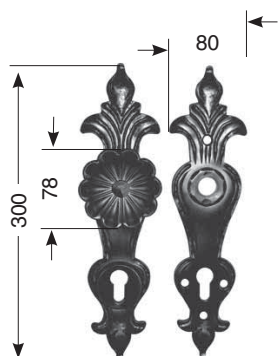

Gew. ca. 1240 gr

S-Kombination 18

418/10/80

Rustikal

aufgesetzte Rosette:

S 10	153,70
S 15	156,70
S 10/13 Kernschutz	185,90
S 15/18 Kernschutz	188,90

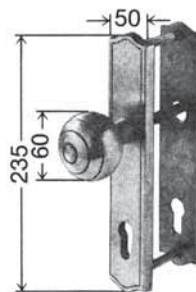

Gew ca. 2000 gr

S-Kombination 7

0-423/7/60

Vollmaterial:

VS 10	123,50
VS 15	126,50
VS 10/13 Kernschutz	155,70
VS 15/18 Kernschutz	158,70

- Bitte die gewünschte Drücker-Art.-Nr. angeben
- Alle Ausführungen mit abgekröpftem Hals – rechts oder links bitte angeben – lieferbar

Aufpreis:

4,20

Sicherheitsprogramm

Garnituren komplett ohne Drücker mit Zubehör für Tst. 68



- Bitte unbedingt zusätzlich zur Art.-Nr. die gewünschte Ausführung angeben
Haustür: 92 mm PZ - 90 mm RDZ – Zimmertür: 72 mm PZ - 74 mm RDZ
- aufgesetzte Sicherheitsrosette: S 10 oder 15 mm oder Kernziehschutz 10/13 oder 15/18 mm hoch
- Vollmaterial: VS 10 oder 15 mm oder Kernziehschutz 10/13 oder 15/18 mm hoch

Eisen gehämmert
schwarz durchgerieben

Eisen ungehämmert
altdeutsch / metallfarben

Art.-Nr.

Preis €

Art.-Nr.

Preis €

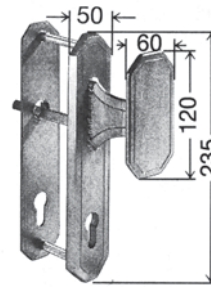

Gew ca. 2000 gr

S-Kombination 8

0-424/11/100G

gekröpft rechts oder links

Vollmaterial:

VS 10	152,60
VS 15	155,60
VS 10/13 Kernschutz	184,80
VS 15/18 Kernschutz	187,80

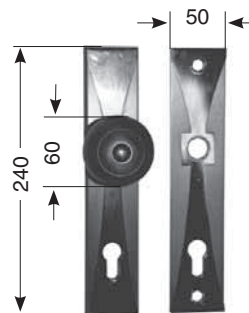

Gew. ca. 1650 gr

S-Kombination 30

0-430/7/60

Kombination:

Eisen-Vollmessing blank
oder Vollmessing poliert

Vollmaterial:

VS 10	211,90
VS 15	214,90
VS 10/13 Kernschutz	244,10
VS 15/18 Kernschutz	247,10

- Bitte die gewünschte Drücker-Art.-Nr. angeben
- Alle Ausführungen mit abgekröpftem Hals – rechts oder links bitte angeben – lieferbar

Aufpreis:

4,20

Sicherheitsprogramm

Knopflingschilder / Außenschilder



- Bitte unbedingt zusätzlich zur Art.-Nr. die gewünschte Ausführung angeben
- Hautür: 92 mm PZ - 90 mm RDZ – Zimmertür: 72 mm PZ - 74 mm RDZ
- aufgesetzte Sicherheitsrosette: S 10 oder 15 mm oder Kernziehschutz 10/13 oder 15/18 mm hoch
- Vollmaterial: VS 10 oder 15 mm oder Kernziehschutz 10/13 oder 15/18 mm hoch

Eisen gehämmert

schwarz durchgerieben

Eisen ungehämmert

altdeutsch / metallfarben

Art.-Nr.

Preis €

Art.-Nr.

Preis €



401/1/60

aufgesetzte Rosette:

S 10	92,60
S 15	95,60
S 10/13 Kernschutz	124,80
S 15/18 Kernschutz	127,80

Vollmaterial:

VS 10	98,70
VS 15	101,70
VS 10/13 Kernschutz	130,90
VS 15/18 Kernschutz	133,90



0-401/1/60

aufgesetzte Rosette:

S 10	92,60
S 15	95,60
S 10/13 Kernschutz	124,80
S 15/18 Kernschutz	127,80

Vollmaterial:

VS 10	98,70
VS 15	101,70
VS 10/13 Kernschutz	130,90
VS 15/18 Kernschutz	133,90

Gew ca. 710 gr

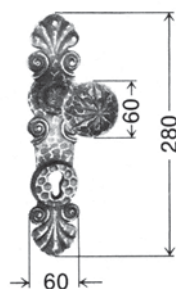

401/1/60G

gekröpft rechts oder links

aufgesetzte Rosette:

S 10	96,80
S 15	99,80
S 10/13 Kernschutz	129,00
S 15/18 Kernschutz	132,00

Vollmaterial:

VS 10	102,90
VS 15	105,90
VS 10/13 Kernschutz	135,10
VS 15/18 Kernschutz	138,10

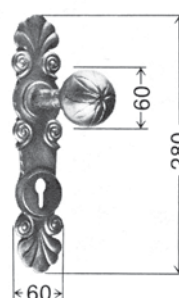

0-401/1/60G

gekröpft rechts oder links

aufgesetzte Rosette:

S 10	96,80
S 15	99,80
S 10/13 Kernschutz	129,00
S 15/18 Kernschutz	132,00

Vollmaterial:

VS 10	102,90
VS 15	105,90
VS 10/13 Kernschutz	135,10
VS 15/18 Kernschutz	138,10

Gew ca. 790 gr

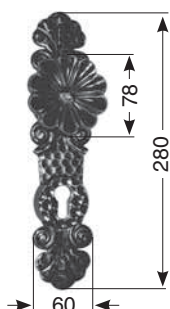

401/10/80

aufgesetzte Rosette:

S 10	86,00
S 15	89,00
S 10/13 Kernschutz	118,20
S 15/18 Kernschutz	121,20

Vollmaterial:

VS 10	92,10
VS 15	95,10
VS 10/13 Kernschutz	124,30
VS 15/18 Kernschutz	127,30

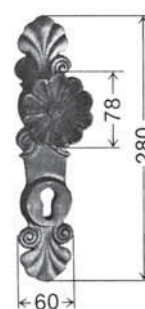

0-401/10/80

aufgesetzte Rosette:

S 10	86,00
S 15	89,00
S 10/13 Kernschutz	118,20
S 15/18 Kernschutz	121,20

Vollmaterial:

VS 10	92,10
VS 15	95,10
VS 10/13 Kernschutz	124,30
VS 15/18 Kernschutz	127,30

Gew. ca. 620 gr

● Alle Ausführungen mit abgekröpftem Hals – rechts oder links bitte angeben – lieferbar

Aufpreis: 4,20

Sicherheitsprogramm

Knopflangschilder / Außenschilder / Innenschilder







- Bitte unbedingt zusätzlich zur Art.-Nr. die gewünschte Ausführung angeben
Haustür: 92 mm PZ - 90 mm RDZ – Zimmertür: 72 mm PZ - 74 mm RDZ
- aufgesetzte Sicherheitsrosette: S 10 oder 15 mm oder Kernziehschutz 10/13 oder 15/18 mm hoch
- Vollmaterial: VS 10 oder 15 mm oder Kernziehschutz 10/13 oder 15/18 mm hoch

Eisen gehämmert

schwarz durchgerieben

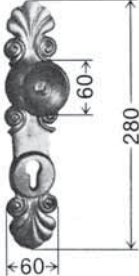
Eisen ungehämmert

altdeutsch / metallfarben

	Art.-Nr.	Preis €		Art.-Nr.	Preis €
	401/2/60			0-401/2/60	
	aufgesetzte Rosette: S 10 83,60 S 15 86,60 S 10/13 Kernschutz 115,80 S 15/18 Kernschutz 118,80 Vollmaterial: VS 10 89,70 VS 15 92,70 VS 10/13 Kernschutz 121,90 VS 15/18 Kernschutz 124,90			aufgesetzte Rosette: S 10 83,60 S 15 86,60 S 10/13 Kernschutz 115,80 S 15/18 Kernschutz 118,80 Vollmaterial: VS 10 89,70 VS 15 92,70 VS 10/13 Kernschutz 121,90 VS 15/18 Kernschutz 124,90	
	401			0-401	
	aufgesetzte Rosette: S 10 62,40 S 15 65,40 S 10/13 Kernschutz 94,60 S 15/18 Kernschutz 97,60 Vollmaterial: VS 10 68,50 VS 15 71,50 VS 10/13 Kernschutz 100,70 VS 15/18 Kernschutz 103,70			aufgesetzte Rosette: S 10 62,40 S 15 65,40 S 10/13 Kernschutz 94,60 S 15/18 Kernschutz 97,60 Vollmaterial: VS 10 68,50 VS 15 71,50 VS 10/13 Kernschutz 100,70 VS 15/18 Kernschutz 103,70	
	401/S-Innen	22,20		0-401/S-Innen	22,20
	401/VS-Innen	15,00		0-401/VS-Innen	15,00
Gew ca 560 gr					
Gew ca 375 gr					
Gew ca 310 gr					
● Alle Ausführungen mit abgekröpftem Hals – rechts oder links bitte angeben – lieferbar				Aufpreis:	4,20

Sicherheitsprogramm

Knopflingschilder / Außenschilder / Innenschilder



- Bitte unbedingt zusätzlich zur Art.-Nr. die gewünschte Ausführung angeben
- Haustür: 92 mm PZ - 90 mm RDZ – Zimmertür: 72 mm PZ - 74 mm RDZ
- aufgesetzte Sicherheitsrosette: S 10 oder 15 mm oder Kernziehschutz 10/13 oder 15/18 mm hoch
- Vollmaterial: VS 10 oder 15 mm oder Kernziehschutz 10/13 oder 15/18 mm hoch

Eisen gehämmert
schwarz durchgerieben

Eisen ungehämmert
altdeutsch / metallfarben

Art.-Nr.

Preis €

Art.-Nr.

Preis €

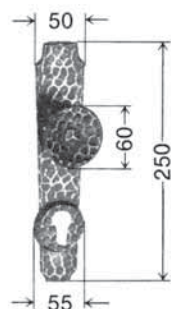

406/2/60

aufgesetzte Rosette:

S 10	83,20
S 15	86,20
S 10/13 Kernschutz	115,40
S 15/18 Kernschutz	118,40

Vollmaterial:

VS 10	89,30
VS 15	92,30
VS 10/13 Kernschutz	121,50
VS 15/18 Kernschutz	124,50

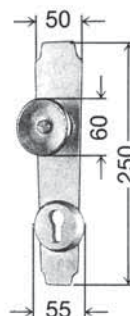

0-406/2/60

aufgesetzte Rosette:

S 10	83,20
S 15	86,20
S 10/13 Kernschutz	115,40
S 15/18 Kernschutz	118,40

Vollmaterial:

VS 10	89,30
VS 15	92,30
VS 10/13 Kernschutz	121,50
VS 15/18 Kernschutz	124,50

Gew ca 520 gr

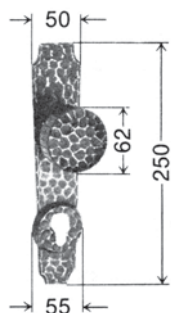

406/4/60

aufgesetzte Rosette:

S 10	92,40
S 15	95,40
S 10/13 Kernschutz	124,60
S 15/18 Kernschutz	127,60

Vollmaterial:

VS 10	98,50
VS 15	101,50
VS 10/13 Kernschutz	130,70
VS 15/18 Kernschutz	133,70

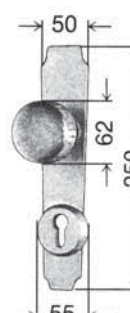

0-406/4/60

aufgesetzte Rosette:

S 10	92,40
S 15	95,40
S 10/13 Kernschutz	124,60
S 15/18 Kernschutz	127,60

Vollmaterial:

VS 10	98,50
VS 15	101,50
VS 10/13 Kernschutz	130,70
VS 15/18 Kernschutz	133,70

Gew ca 550 gr



406

aufgesetzte Rosette:

S 10	62,40
S 15	65,40
S 10/13 Kernschutz	94,60
S 15/18 Kernschutz	97,60

Vollmaterial:

VS 10	68,50
VS 15	71,50
VS 10/13 Kernschutz	100,70
VS 15/18 Kernschutz	103,70



0-406

aufgesetzte Rosette:

S 10	62,40
S 15	65,40
S 10/13 Kernschutz	94,60
S 15/18 Kernschutz	97,60

Vollmaterial:

VS 10	68,50
VS 15	71,50
VS 10/13 Kernschutz	100,70
VS 15/18 Kernschutz	103,70

Gew ca 335 gr

● Alle Ausführungen mit abgekröpftem Hals – rechts oder links bitte angeben – lieferbar

Aufpreis: 4,20

Sicherheitsprogramm

Knopflängschilder / Außenschilder / Innenschilder



- Bitte unbedingt zusätzlich zur Art.-Nr. die gewünschte Ausführung angeben
Haustür: 92 mm PZ - 90 mm RDZ – Zimmertür: 72 mm PZ - 74 mm RDZ
- aufgesetzte Sicherheitsrosette: S 10 oder 15 mm oder Kernziehschutz 10/13 oder 15/18 mm hoch
- Vollmaterial: VS 10 oder 15 mm oder Kernziehschutz 10/13 oder 15/18 mm hoch

Eisen gehämmert
schwarz durchgerieben

Eisen ungehämmert
altdeutsch / metallfarben

	Art.-Nr.	Preis €		Art.-Nr.	Preis €
<p>Gew. ca. 280 gr</p>	406/S-Innen	22,20		0-406/S-Innen	22,20
	406/VS-Innen	15,00		0-406/VS-Innen	15,00
			<p>Gew ca. 1300 gr.</p>	0-414/4/64 Vollmaterial: VS 10 99,40 VS 15 102,40 VS 10/13 Kernschutz 131,60 VS 15/18 Kernschutz 134,60	
			<p>Gew ca. 1000 gr</p>	0-414 Vollmaterial: VS 10 68,50 VS 15 71,50 VS 10/13 Kernschutz 100,70 VS 15/18 Kernschutz 103,70	
				Aufpreis:	4,20

● Alle Ausführungen mit abgekröpftem Hals – rechts oder links bitte angeben – lieferbar

Sicherheitsprogramm

Knopflängschilder / Außenschilder / Innenschilder



- Bitte unbedingt zusätzlich zur Art.-Nr. die gewünschte Ausführung angeben
Haustür: 92 mm PZ - 90 mm RDZ – Zimmertür: 72 mm PZ - 74 mm RDZ
- aufgesetzte Sicherheitsrosette: S 10 oder 15 mm oder Kernziehschutz 10/13 oder 15/18 mm hoch
- Vollmaterial: VS 10 oder 15 mm oder Kernziehschutz 10/13 oder 15/18 mm hoch

Eisen gehämmert
schwarz durchgerieben

Eisen ungehämmert
altdeutsch / metallfarben

Art.-Nr.

Preis €

Art.-Nr.

Preis €

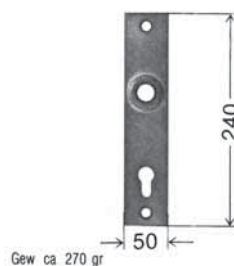

0-414/VS-Innen

14,20

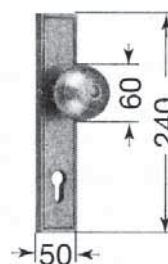

0-415/7/60

Vollmaterial:

VS 10 99,90
VS 15 102,90
VS 10/13 Kernschutz 132,10
VS 15/18 Kernschutz 135,10

Gew ca. 1800 gr



0-415

Vollmaterial:

VS 10 69,00
VS 15 72,00
VS 10/13 Kernschutz 101,20
VS 15/18 Kernschutz 103,20

Gew. ca. 1000 gr

● Alle Ausführungen mit abgekröpftem Hals – rechts oder links bitte angeben – lieferbar

Aufpreis:

4,20

Sicherheitsprogramm

Knopflängschilder / Außenschilder / Innenschilder

- Bitte unbedingt zusätzlich zur Art.-Nr. die gewünschte Ausführung angeben
Haustür: 92 mm PZ - 90 mm RDZ – Zimmertür: 72 mm PZ - 74 mm RDZ
- aufgesetzte Sicherheitsrosette: S 10 oder 15 mm oder Kernziehschutz 10/13 oder 15/18 mm hoch
- Vollmaterial: VS 10 oder 15 mm oder Kernziehschutz 10/13 oder 15/18 mm hoch



Eisen gehämmert

schwarz durchgerieben

Eisen ungehämmert

altdeutsch / metallfarben

Art.-Nr.

Preis €

Art.-Nr.

Preis €



Gew. ca. 270 gr

0-415/VS-Innen

14,20

4

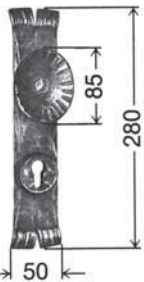

Gew ca. 800 gr

416/6/60
Rustikal

aufgesetzte Rosette:
S 10 99,90
S 15 102,90
S 10/13 Kernschutz 132,10
S 15/18 Kernschutz 135,10

99,90
102,90
132,10
135,10



Gew. ca. 960 gr

416
Rustikal

aufgesetzte Rosette:
S 10 69,20
S 15 72,20
S 10/13 Kernschutz 101,40
S 15/18 Kernschutz 104,40

69,20
72,20
101,40
104,40

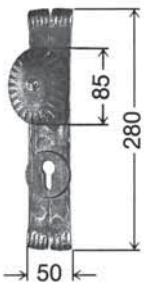

Gew ca. 800 gr.

416/5/60
Rustikal

aufgesetzte Rosette:
S 10 99,90
S 15 102,90
S 10/13 Kernschutz 132,10
S 15/18 Kernschutz 135,10

99,90
102,90
132,10
135,10



Gew ca. 320 gr

416/S-Innen
Rustikal

17,10

● Alle Ausführungen mit abgekröpftem Hals – rechts oder links bitte angeben – lieferbar

Aufpreis:

4,20

Sicherheitsprogramm

Knopflangschilder / Außenschilder / Innenschilder



- Bitte unbedingt zusätzlich zur Art.-Nr. die gewünschte Ausführung angeben
- Haustür: 92 mm PZ - 90 mm RDZ – Zimmertür: 72 mm PZ - 74 mm RDZ
- aufgesetzte Sicherheitsrosette: S 10 oder 15 mm oder Kernziehschutz 10/13 oder 15/18 mm hoch
- Vollmaterial: VS 10 oder 15 mm oder Kernziehschutz 10/13 oder 15/18 mm hoch

Eisen gehämmert
schwarz durchgerieben

Eisen ungehämmert
altdeutsch / metallfarben

Art.-Nr.

Preis €

Art.-Nr.

Preis €

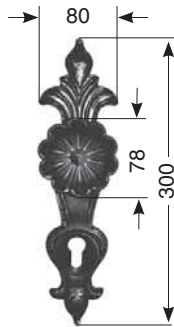

Gew. ca. 700 gr

418/10/80

Rustikal

aufgesetzte Rosette:

S 10

118,40

S 15

121,40

S 10/13 Kernschutz

150,60

S 15/18 Kernschutz

153,60



Gew. ca. 450 gr

418

Rustikal

aufgesetzte Rosette:

S 10

87,70

S 15

90,70

S 10/13 Kernschutz

119,90

S 15/18 Kernschutz

122,90



Gew. ca. 390 gr

418/S-Innen

Rustikal

24,30

● Alle Ausführungen mit abgekröpftem Hals – rechts oder links bitte angeben – lieferbar

Aufpreis:

4,20

Sicherheitsprogramm

Knopflangschilder / Außenschilder / Innenschilder

- Bitte unbedingt zusätzlich zur Art.-Nr. die gewünschte Ausführung angeben
Haustür: 92 mm PZ - 90 mm RDZ – Zimmertür: 72 mm PZ - 74 mm RDZ
- aufgesetzte Sicherheitsrosette: S 10 oder 15 mm oder Kernziehschutz 10/13 oder 15/18 mm hoch
- Vollmaterial: VS 10 oder 15 mm oder Kernziehschutz 10/13 oder 15/18 mm hoch



Eisen gehämmert
schwarz durchgerieben

Eisen ungehämmert
altdeutsch / metallfarben

Art.-Nr.

Preis €

Art.-Nr.

Preis €

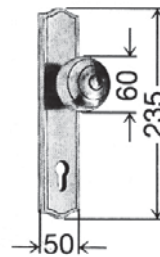

Gew. ca. 1300 gr

0-423/7/60

Vollmaterial:

VS 10

99,90

VS 15

102,90

VS 10/13 Kernschutz

132,10

VS 15/18 Kernschutz

135,10

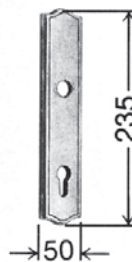

Gew. ca. 1000 gr

0-423

Vollmaterial:

VS 10

69,00

VS 15

72,00

VS 10/13 Kernschutz

101,20

VS 15/18 Kernschutz

104,20

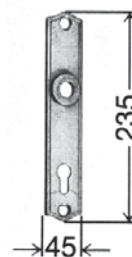

Gew. ca. 270 gr

0-423/VS-Innen

14,20

● Alle Ausführungen mit abgekröpftem Hals – rechts oder links bitte angeben – lieferbar

Aufpreis:

4,20

Sicherheitsprogramm

Knopflangschilder / Außenschilder / Innenschilder



- Bitte unbedingt zusätzlich zur Art.-Nr. die gewünschte Ausführung angeben
- Haustür: 92 mm PZ - 90 mm RDZ – Zimmertür: 72 mm PZ - 74 mm RDZ
- aufgesetzte Sicherheitsrosette: S 10 oder 15 mm oder Kernziehschutz 10/13 oder 15/18 mm hoch
- Vollmaterial: VS 10 oder 15 mm oder Kernziehschutz 10/13 oder 15/18 mm hoch

Eisen gehämmert
schwarz durchgerieben

Eisen ungehämmert
altdeutsch / metallfarben

Art.-Nr.

Preis €

Art.-Nr.

Preis €

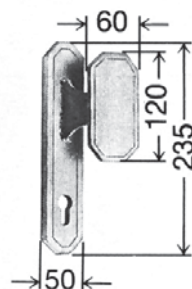

Gew. ca. 1000 gr

0-424/11/100G

gekröpft rechts oder links

Vollmaterial:

VS 10	129,00
VS 15	132,00
VS 10/13 Kernschutz	161,20
VS 15/18 Kernschutz	164,20

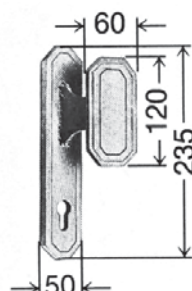

Gew. ca. 1000 gr

0-424/11/101G

gekröpft rechts oder links

Vollmaterial:

VS 10	129,00
VS 15	132,00
VS 10/13 Kernschutz	161,20
VS 15/18 Kernschutz	164,20

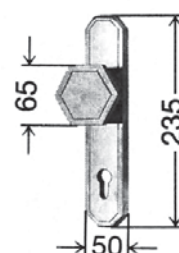

Gew. ca. 1000 gr

0-424/8/65

Vollmaterial:

VS 10	99,90
VS 15	102,90
VS 10/13 Kernschutz	132,10
VS 15/18 Kernschutz	135,10

● Alle Ausführungen mit abgekröpftem Hals – rechts oder links bitte angeben – lieferbar

Aufpreis:

4,20

Sicherheitsprogramm

Knopflängschilder / Außenschilder / Innenschilder



- Bitte unbedingt zusätzlich zur Art.-Nr. die gewünschte Ausführung angeben
Haustür: 92 mm PZ - 90 mm RDZ – Zimmertür: 72 mm PZ - 74 mm RDZ
- aufgesetzte Sicherheitsrosette: S 10 oder 15 mm oder Kernziehschutz 10/13 oder 15/18 mm hoch
- Vollmaterial: VS 10 oder 15 mm oder Kernziehschutz 10/13 oder 15/18 mm hoch

Eisen gehämmt
schwarz durchgerieben

Eisen ungehämmt
altdeutsch / metallfarben

Art.-Nr.

Preis €

Art.-Nr.

Preis €

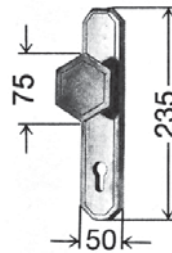

Gew. ca. 1000 gr

0-424/8/75

Vollmaterial:

VS 10	99,90
VS 15	102,90
VS 10/13 Kernschutz	132,10
VS 15/18 Kernschutz	135,10

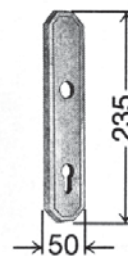

Gew. ca. 1000 gr

0-424

Vollmaterial:

VS 10	69,00
VS 15	72,00
VS 10/13 Kernschutz	101,20
VS 15/18 Kernschutz	104,20



Gew. ca. 1000 gr

0-424/VS-Innen

14,20

● Alle Ausführungen mit abgekröpftem Hals – rechts oder links bitte angeben – lieferbar

Aufpreis:

4,20

Sicherheitsprogramm

Knopflangschilder / Außenschilder / Innenschilder



- Bitte unbedingt zusätzlich zur Art.-Nr. die gewünschte Ausführung angeben
Haustür: 92 mm PZ - 90 mm RDZ – Zimmertür: 72 mm PZ - 74 mm RDZ
- aufgesetzte Sicherheitsrosette: S 10 oder 15 mm oder Kernziehschutz 10/13 oder 15/18 mm hoch
- Vollmaterial: VS 10 oder 15 mm oder Kernziehschutz 10/13 oder 15/18 mm hoch

Eisen gehämmt
schwarz durchgerieben

Eisen ungehämmt
altdeutsch / metallfarben

Art.-Nr.

Preis €

Art.-Nr.

Preis €

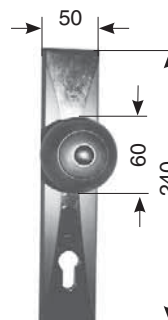

Gew. ca. 1220 gr

0-430/7/60

Kombination:
Eisen-Vollmessing blank
oder Vollmessing poliert

Vollmaterial:

VS 10	143,90
VS 15	146,90
VS 10/13 Kernschutz	176,10
VS 15/18 Kernschutz	179,10



Gew. ca. 860 gr

0-430

Kombination:
Eisen-Vollmessing blank
oder Vollmessing poliert

Vollmaterial:

VS 10	113,00
VS 15	116,00
VS 10/13 Kernschutz	145,20
VS 15/18 Kernschutz	148,20



0-430/VS-Innen

Kombination:
Eisen-Vollmessing blank
oder Vollmessing poliert

58,20

● Alle Ausführungen mit abgekröpftem Hals – rechts oder links bitte angeben – lieferbar

Aufpreis:

4,20

Sicherheitsprogramm

Knopflangerschilder / Außenschilder / Innenschilder



- Bitte unbedingt zusätzlich zur Art.-Nr. die gewünschte Ausführung angeben
Haustür: 92 mm PZ - 90 mm RDZ – Zimmertür: 72 mm PZ - 74 mm RDZ
- aufgesetzte Sicherheitsrosette: S 10 oder 15 mm oder Kernziehschutz 10/13 oder 15/18 mm hoch
- Vollmaterial: VS 10 oder 15 mm oder Kernziehschutz 10/13 oder 15/18 mm hoch

Eisen gehämmert
schwarz durchgerieben

Eisen ungehämmert
altdeutsch / metallfarben

Art.-Nr.

Preis €

Art.-Nr.

Preis €



Gew. ca. 600 gr

0-434

Schmalrahmenschild

Vollmaterial:

VS 10

71,00

VS 15

74,00



Gew. ca. 120 gr

0-434/VS-Innen

Schmalrahmenschild

16,20



Sicherheitsprogramm

Sicherheitsknöpfe fest auf Rosette

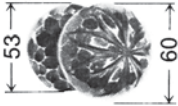
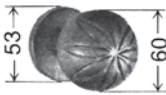
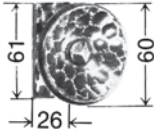
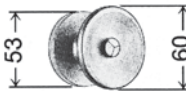
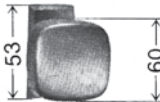
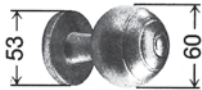
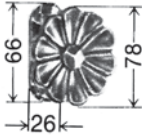

Eisen gehämmert
schwarz durchgerieben

Eisen ungehämmert
altdeutsch / metallfarben

	Art.-Nr.	Preis €		Art.-Nr.	Preis €
 <p>Gew ca 475 gr</p>	1/60/12/60S	37,50		0-1/60/12/60S	37,50
<p>zu verwendende Schrauben: 2 St. Gewindestifte mit Hülsen M5/70</p>					
 <p>Gew ca 260 gr</p>	2/60/16/60S	28,40		0-2/60/12/60S	28,40
<p>zu verwendende Schrauben: 2 St. Gewindestifte mit Hülsen M5/70</p>					
			 <p>Gew ca 350 gr</p>	0-4/64/19/80S	39,20
				<p>zu verwendende Schrauben: 2 St. Gewindestifte mit Hülsen M5/70</p>	
			 <p>Gew ca 475 gr</p>	0-7/60/12/60S	37,50
				<p>zu verwendende Schrauben: 2 St. Gewindestifte mit Hülsen M5/70</p>	
 <p>Gew ca 325 gr</p>	10/80/17/60S	30,90		0-10/80/12/60S	30,90
<p>zu verwendende Schrauben: 2 St. Gewindestifte mit Hülsen M5/70</p>					

Nebenarbeiten der Sicherheitsknöpfe

Aufpreise:

- in festdrehbarer Ausführung (Zusatzbezeichnung fest drehbar) 4,20
- in gekröpfter Ausfertigung (Zusatzbezeichnung G) 4,20

Befestigung der Sicherheitsknöpfe erfolgt mit 2 St. Gewindestiften mit Hülsen M5 von Innen. Zusätzlich auch noch durch das Gewinde im Knopfhals von Innen mit dem drehbar gelagerten Sicherheitsstift wie auch bei den Sicherheitsknopfflangschildern.

Bitte darauf achten, daß die entsprechenden Bohrungen im Schloß vorhanden sind. Ansonsten erfolgt die Befestigung vom Schloßkasten Innen her.

Sicherheitsknöpfe mit anderen Sicherheitsrosetten kombinierbar – bitte gewünschte Artikel-Nr. angeben.

Alle anderen Knöpfe aus unserem Programm als Sicherheitsausfertigung lieferbar – Preis auf Anfrage –

Sicherheitsprogramm

Sicherheits-Zubehör



Art.-Nr.

Preis €

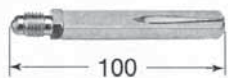

006/8	Sicherheitswechselstift	8 x 100	8 mm	5,00
006/82	Sicherheitswechselstift	8 x 120	8 mm	5,20
006/84	Sicherheitswechselstift	8 x 140	8 mm	5,40
006/10	Sicherheitswechselstift	10 x 100	10 mm	5,00
006/12	Sicherheitswechselstift	10 x 120	10 mm	5,20
006/14	Sicherheitswechselstift	10 x 140	10 mm	5,40
006/9	Sicherheitswechselstift	9 x 105	9 mm	5,20
006/92	Sicherheitswechselstift	9 x 125	9 mm	5,60

Auch andere Längen lieferbar – Preis auf Anfrage –



M 5/60	Gewindestift mit Hülse			1,35
M 5/70	Gewindestift mit Hülse			1,35
M 5/80	Gewindestift mit Hülse			1,35
M 6/60	Gewindestift mit Hülse			1,45
M 6/70	Gewindestift mit Hülse			1,45
M 6/80	Gewindestift mit Hülse			1,45
M 8/60	Gewindestift mit Hülse			2,10
M 8/70	Gewindestift mit Hülse			2,10
M 8/80	Gewindestift mit Hülse			2,10
	je 5 bis 10 mm verlängert		Mehrpreis	0,10

4

Sicherheitsprogramm

Sicherheits-Drückerrosetten / Vollmaterial

mit Kunststoffdrückerführung



Eisen gehämmt
schwarz durchgerieben

Eisen ungehämmt
altdeutsch / metallfarben

	Art.-Nr.	Preis €		Art.-Nr.	Preis €
 <p>Gew ca. 125 gr</p>	12/60S	9,90		0-12/60S	9,90
	zu verwendende Schrauben: 2 St. Gewindestifte mit Hülsen M5/70				
 <p>Gew ca. 95 gr</p>	12/60/S-Innen 12/60S Paar	5,80 18,40		0-12/60/S-Innen 0-12/60S Paar	5,80 18,40
	zu verwendende Schrauben: 2 St. Gewindestifte mit Hülsen M5/70				
			 <p>Gew. ca. 90 gr</p>	0-12/50S	9,30
			zu verwendende Schrauben: 2 St. Gewindestifte mit Hülsen M5/70		
			 <p>Gew. ca. 80 gr</p>	0-12/50/S-Innen 0-12/50S Paar	5,20 17,40
			zu verwendende Schrauben: 2 St. Gewindestifte mit Hülsen M5/70		
			 <p>Gew. ca. 90 gr</p>	0-12/51S mit Einkerbung am Rand	9,50
			zu verwendende Schrauben: 2 St. Gewindestifte mit Hülsen M5/70		
			 <p>Gew. ca. 80 gr</p>	0-12/51/S-Innen mit Einkerbung am Rand 0-12/51S Paar mit Einkerbung am Rand	5,40 17,80
			zu verwendende Schrauben: 2 St. Gewindestifte mit Hülsen M5/70		

Sicherheitsprogramm

Sicherheits-Schlüsselrosetten / Vollmaterial

PZ- oder RDZ-gelocht

Sicherheits-Außenrosette: 10 oder 15 mm oder

Kernziehschutz 10/13 oder 15/18 mm hoch







Eisen gehämmert

schwarz durchgerieben

Eisen ungehämmert

altdeutsch / metallfarben

	Art.-Nr.	Preis €		Art.-Nr.	Preis €
 <p>Gew ca. 125 gr.</p>	22/60 S10 S15 S10/13 Kernschutz S15/18 Kernschutz	18,20 21,20 50,40 53,40		0-22/60 S10 S15 S10/13 Kernschutz S15/18 Kernschutz	18,20 21,20 50,40 53,40
zu verwendende Schrauben: 2 St. Gewindestifte mit Hülsen M6/70					
 <p>Gew ca. 40 gr.</p>	22/60/S-Innen S10 Paar S15 Paar S10/13 Kernschutz Paar S15/18 Kernschutz Paar	4,60 25,70 28,70 57,90 60,90		0-22/60/S-Innen S10 Paar S15 Paar S10/13 Kernschutz Paar S15/18 Kernschutz Paar	4,60 25,70 28,70 57,90 60,90
zu verwendende Schrauben: 2 St. Gewindestifte mit Hülsen M6/70					
			 <p>Gew. ca. 90 gr.</p>	0-22/50 S10 S15 S10/13 Kernschutz S15/18 Kernschutz	18,20 21,20 50,40 53,40
zu verwendende Schrauben: 2 St. Gewindestifte mit Hülsen M5/70					
			 <p>Gew. ca. 75 gr.</p>	0-22/50/S-Innen S10 Paar S15 Paar S10/13 Kernschutz Paar S15/18 Kernschutz Paar	4,60 25,70 28,70 57,90 60,90
			 <p>Gew. ca. 85 gr.</p>	0-22/51 mit Einkerbung am Rand S10 S15 S10/13 Kernschutz S15/18 Kernschutz	18,40 21,40 50,60 53,60
zu verwendende Schrauben: 2 St. Gewindestifte mit Hülsen M5/70					
			 <p>Gew. ca. 75 gr.</p>	0-22/51/S-Innen mit Einkerbung am Rand SS10 Paar S15 Paar S10/13 Kernschutz Paar S15/18 Kernschutz Paar	4,80 26,10 29,10 58,20 61,20
zu verwendende Schrauben: 2 St. Gewindestifte mit Hülsen M5/70					

Sicherheitsprogramm





Sicherheits-Drückerrosetten / Vollmaterial

mit Kunststoffdrückerführung

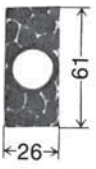

Eisen gehämmt
schwarz durchgerieben

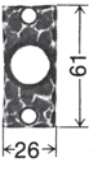
Eisen ungehämmt
altdeutsch / metallfarben

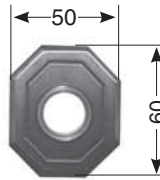
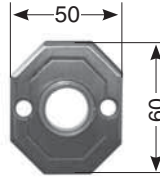
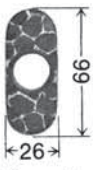
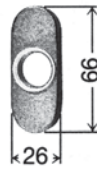
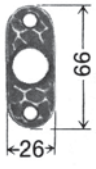
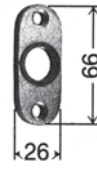
	Art.-Nr.	Preis €		Art.-Nr.	Preis €
 <p>Gew. ca. 70 gr.</p>	16/60S	9,90		0-16/60S	9,90
<p>zu verwendende Schrauben: 2 St. Gewindestifte mit Hülsen M5/70</p>			<p>zu verwendende Schrauben: 2 St. Gewindestifte mit Hülsen M5/70</p>		
 <p>Gew ca. 50 gr</p>	16/60/S-Innen	5,80		0-16/60/S-Innen	5,80
<p>zu verwendende Schrauben: 2 St. Gewindestifte mit Hülsen M5/70</p>			<p>zu verwendende Schrauben: 2 St. Gewindestifte mit Hülsen M5/70</p>		
			 <p>Gew. ca. 150 gr</p>	0-16/80S	13,50
			<p>zu verwendende Schrauben: 2 St. Gewindestifte mit Hülsen M5/70</p>		
			 <p>Gew. ca. 50 gr</p>	0-16/80F/S-Innen	9,40
			<p>zu verwendende Schrauben: 2 St. Gewindestifte mit Hülsen M5/70</p>	0-16/80S Paar	25,80
 <p>Gew ca. 75 gr</p>	17/60S	9,90		0-17/60S	9,90
<p>zu verwendende Schrauben: 2 St. Gewindestifte mit Hülsen M5/70</p>			<p>zu verwendende Schrauben: 2 St. Gewindestifte mit Hülsen M5/70</p>		
 <p>Gew ca. 50 gr.</p>	17/60/S-Innen	5,80		0-17/60/S-Innen	5,80
<p>zu verwendende Schrauben: 2 St. Gewindestifte mit Hülsen M5/70</p>			<p>zu verwendende Schrauben: 2 St. Gewindestifte mit Hülsen M5/70</p>		

Sicherheitsprogramm

Sicherheits-Schlüsselrosetten / Vollmaterial

PZ- oder RDZ-gelocht

Sicherheits-Außenrosette: 10 oder 15 mm oder
Kernziehschutz 10/13 oder 15/18 mm hoch



Eisen gehämmert

schwarz durchgerieben

Eisen ungehämmert

altdeutsch / metallfarben

	Art.-Nr.	Preis €		Art.-Nr.	Preis €
 Gew ca. 80 gr	26/60 S10 S15 zu verwendende Schrauben: 2 St. Gewindestifte mit Hülsen M5/70	19,40 22,40	 Gew ca. 80 gr	0-26/60 S10 S15	19,40 22,40
 Gew ca. 20 gr	26/60/S-Innen zu verwendende Schrauben: 2 St. Gewindestifte mit Hülsen M5/70	5,40	 Gew ca. 20 gr	0-26/60/S-Innen	5,40
			 Gew. ca. 160 gr	0-26/80 S10 S15 S10/13 Kernschutz S15/18 Kernschutz zu verwendende Schrauben: 2 St. Gewindestifte mit Hülsen M5/70	21,50 24,50 53,70 56,70
			 Gew. ca. 40 gr	0-26/80/S-Innen S10 Paar S15 Paar S10/13 Kernschutz Paar S15/18 Kernschutz Paar zu verwendende Schrauben: 2 St. Gewindestifte mit Hülsen M5/70	8,00 32,40 35,40 64,60 67,60
 Gew ca. 70 gr	27/60 S10 S15 zu verwendende Schrauben: 2 St. Gewindestifte mit Hülsen M5/70	19,40 22,40	 Gew ca. 70 gr	0-27/60 S10 S15	19,40 22,40
 Gew ca. 20 gr	27/60/S-Innen zu verwendende Schrauben: 2 St. Gewindestifte mit Hülsen M5/70	5,40	 Gew ca. 20 gr	0-27/60/S-Innen	5,40

Sicherheitsprogramm

Sicherheits-Drückerrosetten / Vollmaterial

mit Kunststoffdrückerführung



Eisen gehämmt
schwarz durchgerieben

Eisen ungehämmt
altdeutsch / metallfarben

	Art.-Nr.	Preis €		Art.-Nr.	Preis €
 <p>Gew ca 200 gr</p>	19/64S	19,20		0-19/64S	19,20
	zu verwendende Schrauben: 2 St. Gewindestifte mit Hülsen M5/70				
 <p>Gew ca 100 gr</p>	19/64/S-Innen 19/64S Paar	7,00 28,90		0-19/64/S-Innen 0-19/64S Paar	7,00 28,90
	zu verwendende Schrauben: 2 St. Gewindestifte mit Hülsen M5/70				
 <p>Gew ca 80 gr</p>	19/80S	19,20		0-19/80S	19,20
	zu verwendende Schrauben: 2 St. Gewindestifte mit Hülsen M5/70				
 <p>Gew ca 60 gr</p>	19/80/S-Innen	7,00		0-19/80/S-Innen	7,00
	zu verwendende Schrauben: 2 St. Gewindestifte mit Hülsen M5/70				
 <p>Gew ca 80 gr</p>	20/60S Rustikal	19,20			
	zu verwendende Schrauben: 2 St. Gewindestifte mit Hülsen M5/70				
 <p>Gew ca 60 gr</p>	20/60/S-Innen Rustikal	7,00			
	zu verwendende Schrauben: 2 St. Gewindestifte mit Hülsen M5/70				

Sicherheitsprogramm

Sicherheits-Schlüsselrosetten / Vollmaterial

PZ- oder RDZ-gelocht

Sicherheits-Außenrosette: 10 oder 15 mm oder
Kernziehschutz 10/13 oder 15/18 mm hoch



Eisen gehämmert

schwarz durchgerieben

Eisen ungehämmert

altdeutsch / metallfarben

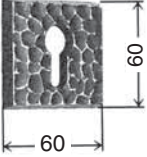
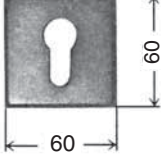
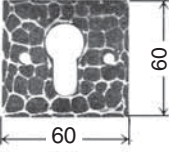
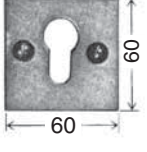
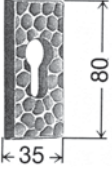
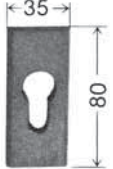
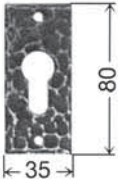
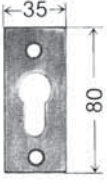
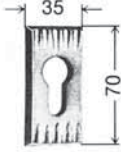
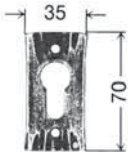
	Art.-Nr.	Preis €		Art.-Nr.	Preis €
 Gew ca. 150 gr	29/64 S10 S15 S10/13 Kernschutz S15/18 Kernschutz	30,20 33,20 62,40 65,40		0-29/64 S10 S15 S10/13 Kernschutz S15/18 Kernschutz	30,20 33,20 62,40 65,40
	zu verwendende Schrauben: 2 St. Gewindestifte mit Hülsen M6/70				
 Gew ca. 50 gr	29/64/S-Innen S10 Paar S15 Paar S10/13 Kernschutz Paar S15/18 Kernschutz Paar	6,70 39,80 42,80 72,00 75,00		0-29/64/S-Innen S10 Paar S15 Paar S10/13 Kernschutz Paar S15/18 Kernschutz Paar	6,70 39,80 42,80 72,00 75,00
	zu verwendende Schrauben: 2 St. Gewindestifte mit Hülsen M6/70				
 Gew ca. 200 gr.	29/80 S10 S15 S10/13 Kernschutz S15/18 Kernschutz	30,20 33,20 62,40 65,40		0-29/80 S10 S15 S10/13 Kernschutz S15/18 Kernschutz	30,20 33,20 62,40 65,40
	zu verwendende Schrauben: 2 St. Gewindestifte mit Hülsen M5/70				
 Gew ca. 50 gr	29/80/S-Innen zu verwendende Schrauben: 2 St. Gewindestifte mit Hülsen M5/70	6,70		0-29/80/S-Innen 6,70	
	zu verwendende Schrauben: 2 St. Gewindestifte mit Hülsen M5/70				
 Gew ca. 100 gr	30/60 Rustikal S10 S15	21,00 24,00			
	zu verwendende Schrauben: 2 St. Gewindestifte mit Hülsen M5/70				
 Gew ca. 60 gr.	30/60/S-Innen Rustikal zu verwendende Schrauben: 2 St. Gewindestifte mit Hülsen M5/70	6,60			
	zu verwendende Schrauben: 2 St. Gewindestifte mit Hülsen M5/70				

Sicherheitsprogramm

Sicherheits-Schlüsselrosetten / Vollmaterial



PZ- oder RDZ-gelocht

Sicherheits-Außenrosette: 10 oder 15 mm oder



Kernziehschutz 10/13 oder 15/18 mm hoch

Eisen gehämmt

schwarz durchgerieben

Eisen ungehämmt

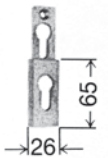
altdeutsch / metallfarben

	Art.-Nr.	Preis €		Art.-Nr.	Preis €
 <p>Gew ca. 80 gr</p>	31/60			0-31/60	
	Übersteckrosette pro Satz	27,10		Übersteckrosette pro Satz	27,10
	zu verwendende Schrauben: 2 St. Gewindestifte mit Hülsen M6/70				
 <p>Gew ca. 160 gr</p>	22/61			0-22/61	
	S10	23,80		S10	23,80
	S15	26,80		S15	26,80
	zu verwendende Schrauben: 2 St. Gewindestifte mit Hülsen M6/70				
 <p>Gew ca. 136 gr</p>	22/80				
	Rustikal				
	Schutz-Aufsteckrosette mit Innenteil				
	12 mm hoch				
	pro Satz	27,20			
	zu verwendende Schrauben: zu verwendende Schrauben: 3 St. LSK 5x30				

Nebenarbeiten Sicherheitsrosetten

Auch andere Schlüssel- und Drückerrosetten aus unserem Programm als Sicherheitsausführung lieferbar – Preis auf Anfrage –

Aufpreise:

- Sondergewinde entgegen der angegebenen Gewindestärke 5, 6 oder 8 mm 2,80
- bewegliche Abdeckplatte mit jeder Rosette lieferbar 5,60

Befestigung der Sicherheits-Drücker-Außenrosetten erfolgt mit 2 Gewindestiften mit Hülsen M5, Befestigung der Sicherheits-Schlüssel-Außenrosetten erfolgt mit 2 Gewindestiften mit Hülsen M6, jeweils mit der angegebenen Gewindestärke von Innen durch das Schloß oder vom Schloßkasten Innen her.

Unsere Sicherheits-Außenrosetten sind aus einem gehärteten Spezialstahl hergestellt, so daß optimale Sicherheit gegen Aufbohren und Gewaltanwendung gewährleistet ist.

Anregungsbeispiele von Sicherheitsbeschlägen



Beispiel 1



Beispiel 2

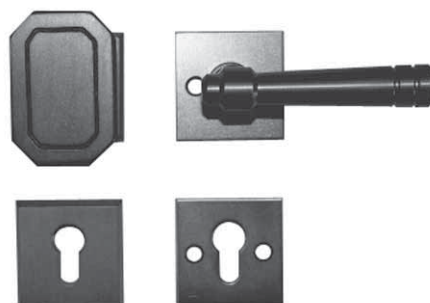

Beispiel 3



Beispiel 4



Beispiel 5



Beispiel 6

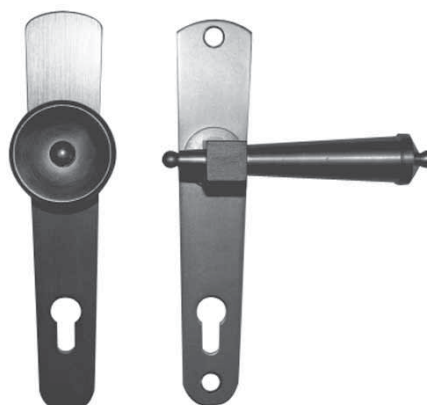

Briefeinwürfe / Abdeckplatten







- m. N. = mit aufgesetztem Namenschild, Namenschildgröße: 70 x 12 oder eingelassenem Namenschild.
- o. N. = ohne Namenschild - bitte bei Bestellung angeben, Preis wie mit Namenschild.
- Falls nichts vorgeschrieben, wird mit Namenschild geliefert.
- Stück = ohne Schrauben. Im Bedarfsfall bitte angeben.

Eisen gehämmert
schwarz durchgerieben

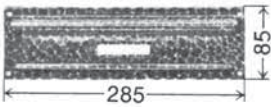
Eisen ungehämmert
altdeutsch / metallfarben

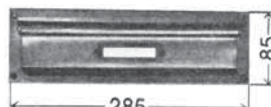
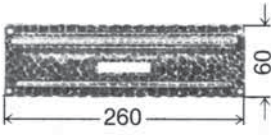
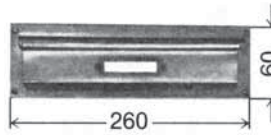
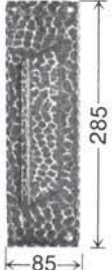
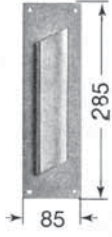
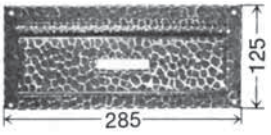
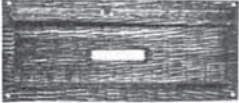
Vollmessing
Vollkupfer
geh. oder ungeh.
poliert oder blank

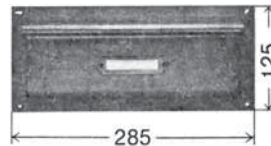
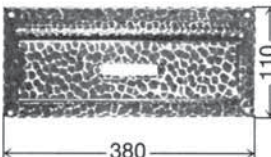
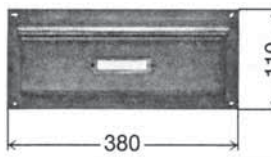
	Art.-Nr.	Preis €		Art.-Nr.	Preis €	Preis €
   Gew ca 520 gr	501 Schlitzgröße 235x38 mm zu verwendende Schrauben: 4 St. 4x20 HRK	41,20		0-501 Schlitzgröße 235x38 mm	41,20	71,00
 Gew ca 480 gr	501/2 Schlitzgröße 200x30 mm zu verwendende Schrauben: 4 St. 4x20 HRK	48,00		0-501/2 Schlitzgröße 200x30 mm	48,00	83,30
rechts  Gew. ca 520 gr.	501S senkrecht rechts oder links Schlitzgröße 170x40 mm zu verwendende Schrauben: 4 St. 4x20 HRK	51,30		0-501S senkrecht rechts oder links Schlitzgröße 170x40 mm	51,30	88,70
   Gew. ca. 685 gr	502 Schlitzgröße 235x70 mm zu verwendende Schrauben: 4 St. 4x20 HRK	56,20		0-502 Schlitzgröße 235x70 mm	56,20	97,10
	502LH LH = Längshammerschlag Schlitzgröße 235x70 mm zu verwendende Schrauben: 4 St. 4x20 HRK	57,60				99,90
	502 Randgehämmert Schlitzgröße 235x70 mm zu verwendende Schrauben: 4 St. 4x20 HRK	57,60				99,90
 Gew ca 760 gr	502/2 Schlitzgröße 325x35 mm zu verwendende Schrauben: 4 St. 4x20 HRK	62,50		0-502/2 Schlitzgröße 325x35 mm	62,50	104,00

Briefeinwürfe / Abdeckplatten



- m. N. = mit aufgesetztem Namenschild, Namenschildgröße: 70 x 12 oder eingelassenem Namenschild.
- o. N. = ohne Namenschild - bitte bei Bestellung angeben, Preis wie mit Namenschild.
- Falls nichts vorgeschrieben, wird mit Namenschild geliefert.
- Stück = ohne Schrauben. Im Bedarfsfall bitte angeben.



Eisen gehämmert
schwarz durchgerieben

Eisen ungehämmert
altdeutsch / metallfarben

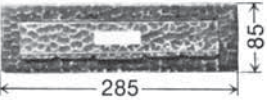
Vollmessing
Vollkupfer
geh. oder ungeh.
poliert oder blank

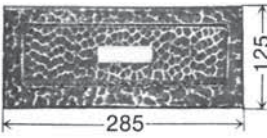
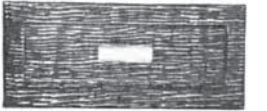
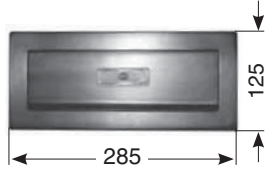
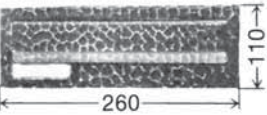
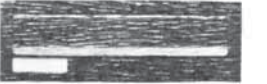
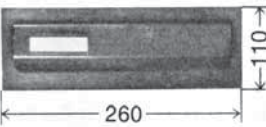
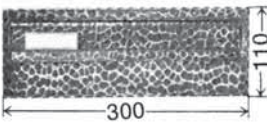
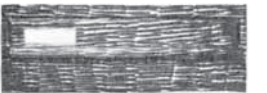
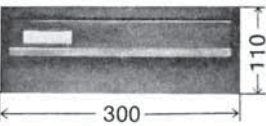
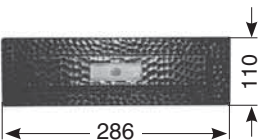
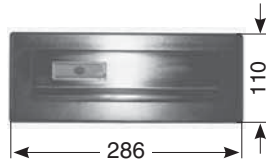
Eisen gehämmert		Eisen ungehämmert		Vollmessing	
schwarz durchgerieben		altdeutsch / metallfarben		geh. oder ungeh. poliert oder blank	
Art.-Nr.	Preis €	Art.-Nr.	Preis €	Preis €	Preis €
  Gew. ca 500 gr.	503 Schlitzgröße 235x38 mm Befestigung mit seitlichen Laschen Preis: 51,30	 Schlitzgröße 235x38 mm Preis: 51,30	0-503 Schlitzgröße 235x38 mm Preis: 88,70		Preis: 91,50
  Gew. ca 680 gr.	504 Schlitzgröße 235x70 mm Befestigung mit seitlichen Laschen Preis: 63,80	 Schlitzgröße 235x70 mm Preis: 63,80	0-504 Schlitzgröße 235x70 mm Preis: 111,00		Preis: 113,80
  Gew. ca 780 gr.	505 passend zu Renz 14 - 149 Befestigung mit seitlichen Laschen Preis: 41,70	 passend zu Renz 14 - 149 Preis: 41,70	0-505 passend zu Renz 14 - 149 Preis: 71,00		Preis: 73,50
  Gew. ca 420 gr.	506 passend zu Renz 14 - 249 Schlitzgröße 277x40 mm Befestigung mit seitlichen Laschen Preis: 52,10	 passend zu Renz 14 - 249 Schlitzgröße 277x40 mm Preis: 52,10	0-506 passend zu Renz 14 - 249 Schlitzgröße 277x40 mm Preis: 90,20		Preis: 92,80
 Gew. ca. 675 gr.	507 Schlitzgröße 230x50 mm Befestigung mit seitlichen Laschen Preis: 63,80	 Schlitzgröße 230x50 mm Preis: 63,80	0-507 Schlitzgröße 230x50 mm Preis: 111,00		

Briefeinwürfe / Abdeckplatten



- m. N. = mit aufgesetztem Namenschild, Namenschildgröße: 70 x 12 oder eingelassenem Namenschild.
- o. N. = ohne Namenschild - bitte bei Bestellung angeben, Preis wie mit Namenschild.
- Falls nichts vorgeschrieben, wird mit Namenschild geliefert.
- Stück = ohne Schrauben. Im Bedarfsfall bitte angeben.

Eisen gehämmert
schwarz durchgerieben

Eisen ungehämmert
altdeutsch / metallfarben

Vollmessing
Vollkupfer
geh. oder ungeh.
poliert oder blank

	Art.-Nr.	Preis €		Art.-Nr.	Preis €	Preis €
<p>Gew ca. 675 gr</p>	507LH	65,90				113,80
	LH = Längshammerschlag Schlitzgröße 230x50 mm Befestigung mit seitlichen Laschen					
<p>Gew ca. 375 gr</p>	508	45,80				79,00
	Rustikal Schlitzgröße 235x38 mm zu verwendende Schrauben: 4 St. 4x20 HRK					
<p>Gew ca. 490 gr</p>	509	61,00				105,40
	Rustikal Schlitzgröße 235x70 mm zu verwendende Schrauben: 4 St. 4x20 HRK					
<p>Gew ca. 520 gr</p>	501/10	38,20		0-501/10	38,20	66,60
	Innenklappe zu verwendende Schrauben: 4 St. 4x20 HRK		Innenklappe			
<p>Gew ca. 780 gr</p>	501/11	62,50		0-501/11	62,50	108,20
	Innenklappe zu verwendende Schrauben: 4 St. 4x20 HRK		Innenklappe			
<p>Gew ca. 265 gr</p>	501/12	38,20		0-501/12	38,20	66,60
	Innenklappe zu verwendende Schrauben: 3 St. 4x20 HRK		Innenklappe			

Nebenarbeiten – Briefeinwürfe –

Aufpreise für:

	Preis €
● mit Rückholfeder	8,00
● mit Entnahmesicherung	24,10
● Klingelknopf eingebaut in Briefeinwurf mit Plastikknopf, mess. oder vern. Knopf rechts oder links	11,20
● aufgesetztes Namenschildrähmchen lose	
● Gr. 70 x 12 oder voll zum Gravieren	1,50
● Gr. 50 x 12 oder voll zum Gravieren	1,50
● eingelassenes Namenschild lose	3,70

Auch andere Abmessungen in Sonderanfertigung lieferbar – Preis auf Anfrage –

Namenschilder – Klingelknopfplatten











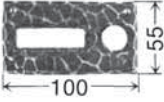





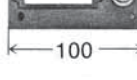

- mit aufgesetztem Namensschild, Namensschildgröße: 50 x 12 oder Gravur mit rundem oder viereckigem Plastikknopf
Messing oder vernickelten Klingelknopf.
- Falls nichts vorgeschrieben, wird vernickelter Klingelknopf geliefert.
- Stück = ohne Schrauben. Im Bedarfsfall bitte angeben.

Eisen gehämmert
schwarz durchgerieben

Eisen ungehämmert
altdeutsch / metallfarben

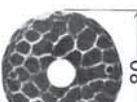
Vollmessing
Vollkupfer
geh. oder ungeh.
poliert oder blank

	Art.-Nr.	Preis €		Art.-Nr.	Preis €	Preis €
   Gew ca 110 gr	510	17,60	  	0-510	17,60	29,20
	510LH	18,90		32,00		
	510	18,90		32,00		
    Gew ca 185 gr	511	29,30	 	0-511	29,30	49,90
	511LH	30,60		52,60		
	511	30,60		52,60		
  Gew. ca. 55 gr	512	12,70	 	0-512	12,70	20,90
	512LH	14,10		21,60		
 Gew. ca. 95 gr	513	14,80	 	0-513	14,80	25,10

Namenschilder – Klingelknopfplatten











- mit aufgesetztem Namensschild, Namensschildgröße: 50 x 12 oder Gravur mit rundem oder viereckigem Plastikknopf
- Messing oder vernickelten Klingelknopf.
- Falls nichts vorgeschrieben, wird vernickelter Klingelknopf geliefert.
- Stück = ohne Schrauben. Im Bedarfsfall bitte angeben.

Eisen gehämmert
schwarz durchgerieben

Eisen ungehämmert
altdeutsch / metallfarben

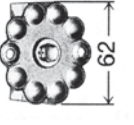
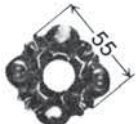
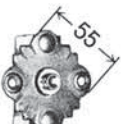
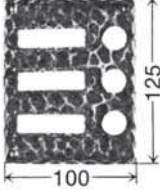
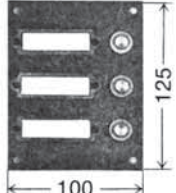
Vollmessing
Vollkupfer
geh. oder ungeh.
poliert oder blank

	Art.-Nr.	Preis €		Art.-Nr.	Preis €	Preis €
 <p>Gew. ca. 95 gr</p>	513LH zu verwendende Schrauben: 2 St. 4x20 HRK LH = Längshammerschlag	16,10				27,90
 <p>Gew. ca. 95 gr</p>	513 Randgehämmert zu verwendende Schrauben: 2 St. 4x20 HRK	16,10				27,90
 <p>Gew. ca. 120 gr</p>	513/1 nach hinten gewölbt zu verwendende Schrauben: 3 St. 4x30 HRK	32,00		0-513/1 nach hinten gewölbt	32,00	55,70
 <p>Gew. ca. 120 gr</p>	513/2 nach vorne gewölbt zu verwendende Schrauben: 3 St. 4x30 HRK	32,00		0-513/2 nach vorne gewölbt	32,00	55,70
 <p>Gew. ca. 50 gr</p>	514 zu verwendende Schrauben: 2 St. 4x20 HRK	12,70		0-514	12,70	20,90
 <p>Gew. ca. 50 gr.</p>	515 zu verwendende Schrauben: 2 St. 4x20 HRK	12,70		0-515	12,70	20,90
	516 zu verwendende Schrauben: 4 St. 4x20 HRK	41,00		0-516	41,00	71,00
	516LH LH = Längshammerschlag zu verwendende Schrauben: 4 St. 4x20 HRK	42,50				73,60
 <p>Gew. ca. 260 gr</p>	516 Randgehämmert zu verwendende Schrauben: 4 St. 4x20 HRK	42,50				73,60

Namenschilder – Klingelknopfplatten



- mit aufgesetztem Namensschild, Namensschildgröße: 50 x 12 oder Gravur mit rundem oder viereckigem Plastikknopf
Messing oder vernickelten Klingelknopf.
- Falls nichts vorgeschrieben, wird vernickelter Klingelknopf geliefert.
- Stück = ohne Schrauben. Im Bedarfsfall bitte angeben.

Eisen gehämmert
schwarz durchgerieben

Eisen ungehämmert
altdeutsch / metallfarben

Vollmessing
Vollkupfer
geh. oder ungeh.
poliert oder blank

Art.-Nr.

Preis €

Art.-Nr.

Preis €

Preis €

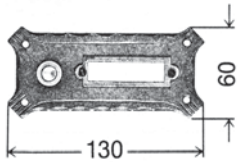

Gew. ca. 120 gr.

517/1

Rustikal

zu verwendende Schrauben: 4 St. 4x20 HRK

18,20

29,80

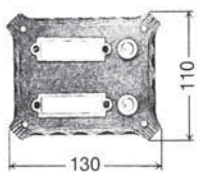

Gew. ca. 230 gr.

517/2

Rustikal

zu verwendende Schrauben: 4 St. 4x20 HRK

30,10

51,20

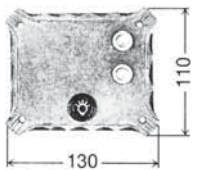

Gew. ca. 260 gr.

517/3

Rustikal

zu verwendende Schrauben: 4 St. 4x20 HRK

41,80

72,60

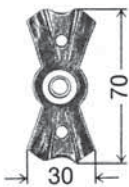

Gew. ca. 40 gr.

517/4

Rustikal

zu verwendende Schrauben: 2 St. 4x20 HRK

14,10

23,80

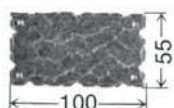

Gew. ca. 100 gr.

518

zu verwendende Schrauben: 4 St. 4x20 HRK

10,00



0-518

10,00

16,70

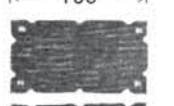

Gew. ca. 100 gr.

518LH

LH = Längshammerschlag

zu verwendende Schrauben: 4 St. 4x20 HRK

12,00

20,00



Gew. ca. 100 gr.

518

Randgehämmert

zu verwendende Schrauben: 4 St. 4x20 HRK

12,00

20,00



Gew. ca. 140 gr.

519

zu verwendende Schrauben: 2 St. 4x20 HRK

34,20

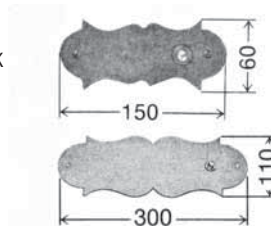

Gew. ca. 300 gr.

0-519

zu verwendende Schrauben: 2 St. 4x20 HRK

34,20

41,80

0-519/1

zu verwendende Schrauben: 2 St. 4x20 HRK

54,90

79,00

Klingelknopfplatten – Frontplatten



- mit aufgesetztem Namenschild, Namensschildgröße: 70 x 12 oder Gravur mit rundem oder viereckigem Plastikknopf
Messing oder vernickelten Klingelknopf.
- Falls nichts vorgeschrieben, wird vernickelter Klingelknopf geliefert.
- Stück = ohne Schrauben. Im Bedarfsfall bitte angeben.

Eisen gehämmert
schwarz durchgerieben

Eisen ungehämmert
altdeutsch / metallfarben

Vollmessing
Vollkupfer
geh. oder ungeh.
poliert oder blank

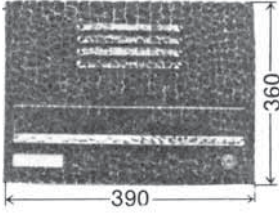
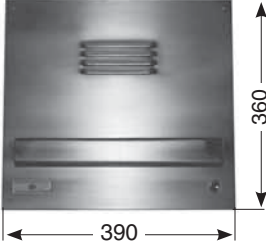
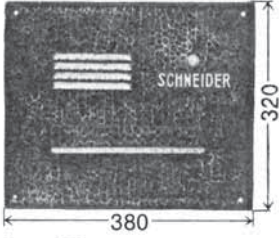
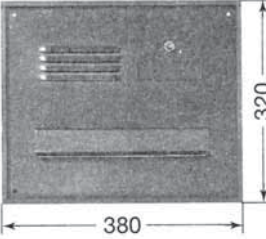
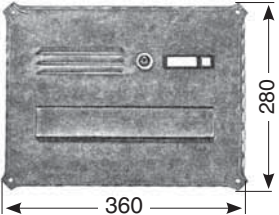
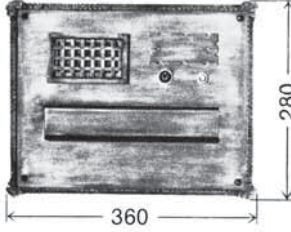
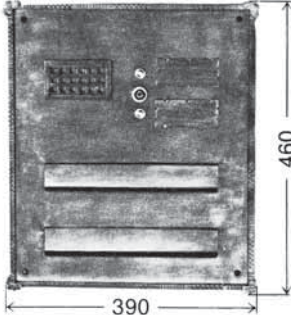
	Art.-Nr.	Preis €		Art.-Nr.	Preis €	
 <p>Gew ca 2000 gr</p>	5000	273,10		0-5000	273,10	402,00
	zu verwendende Schrauben: 4 St. 5x30 HRK					
 <p>Gew ca 2500 gr</p>	5001	303,60		0-5001	303,60	430,00
	zu verwendende Schrauben: 4 St. 5x30 HRK					
 <p>Gew ca 2300 gr</p>	5002	292,00			416,00	
	Rustikal zu verwendende Schrauben: 4 St. 5x30 HRK					
			 <p>Gew ca 2800 gr</p>	0-5003	328,60	471,20
				zu verwendende Schrauben: 4 St. 5x30 HRK		
			 <p>Gew ca 3500 gr</p>	0-5004	575,20	762,40
				zu verwendende Schrauben: 4 St. 5x30 HRK		

Klingelknopfplatten – Frontplatten



- mit aufgesetztem Namenschild, Namenschildgröße: 70 x 12 oder Gravur mit rundem oder viereckigem Plastikknopf
Messing oder vernickelten Klingelknopf.
- Falls nichts vorgeschrieben, wird vernickelter Klingelknopf geliefert.
- Stück = ohne Schrauben. Im Bedarfsfall bitte angeben.

Eisen gehämmert
schwarz durchgerieben

Eisen ungehämmert

Vollmessing
Vollkupfer
geh. oder ungeh.
poliert oder blank

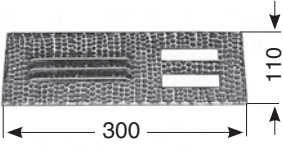
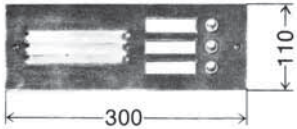
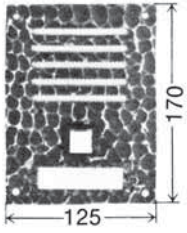
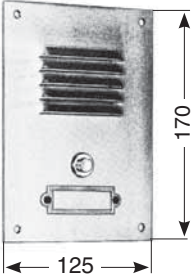
	Art.-Nr.	Preis €		Art.-Nr.	Preis €	Preis €
 <p>Gew ca. 600 gr</p>	<p>5010 2-teilig</p> <p>zu verwendende Schrauben: 4 St. 4x30 HRK</p>	<p>49,80</p>	 <p>Gew. ca. 620 gr</p>	<p>0-5010 3-teilig</p>	<p>56,20</p>	<p>71,80</p>
 <p>Gew ca. 300 gr</p>	<p>5011 mit eingefrästen Sprechschlitzen</p> <p>zu verwendende Schrauben: 4 St. 4x30 HRK</p>	<p>36,80</p>		<p>0-5011 mit eingepprägten Sprechschlitzen</p>	<p>36,80</p>	<p>48,00</p>

Briefkasten – Zeitungsrollen



- mit aufgesetztem Namenschild, Namenschildgröße: 70 x 12 oder Gravur mit rundem oder viereckigem Plastikknopf
Messing oder vernickelten Klingelknopf.
- Falls nichts vorgeschrieben, wird vernickelter Klingelknopf geliefert.
- Stück = ohne Schrauben. Im Bedarfsfall bitte angeben.

Eisen gehämmert
schwarz durchgerieben

Eisen ungehämmert
altdeutsch / metallfarben

Vollmessing
Vollkupfer
geh. oder ungeh.
poliert oder blank

	Art.-Nr.	Preis €		Art.-Nr.	Preis €	Preis €
<p>Gew. ca. 1200 gr</p>	5015	328,60		0-5015	328,60	640,20
<p>Gew. ca. 1000 gr</p>	5019	127,60		0-5019	127,60	263,80

zu verwendende Schrauben: 4 St. 5x30 HRK

Nebenarbeiten – Namenschilder / Klingelknopfplatten / Frontplatten / Briefkasten / Zeitungsrolle

Aufpreise für:

	Preis €
● Gravur pro Buchstabe Block- oder Schreibschrift weiß ausgelegt	3,70
● Klingelknöpfe lose:	
Plastik weiß	9,80
Plastik schwarz	9,80
Plastik viereckig	9,80
Messingknopf	9,80
vernickelter Knopf	9,80
Edelstahlknopf	19,60
● Lichtknopf	12,80
● Lichttaster	12,80
● Namenschilder lose:	
Rähmchen Gr. 70 x 12 oder 50 x 12 mm	1,50
Rähmchen voll zum Gravieren Gr. 70 x 12 oder 50 x 12	1,50
eingelassenes Namenschild	3,70
beleuchtetes Namenschild	29,20
Kombitaster	11,90

Auch aufgesetzte Buchstaben möglich – Preis nach Größe auf Anfrage –

Auch andere Abmessungen und Ausführungen auf Anfrage in Einzelanfertigung lieferbar.

Sprech- und Frontplatten werden von uns in Sonderanfertigung hergestellt.

Größe nach Wunsch, mit durchgeprägten oder eingefrästen Sprechschlitzen, mit Namenschildern, auch mit eingraviertem Namenszug oder aufgesetzten Buchstaben, mit Klingelknöpfen, Lichtknopf und Briefeinwürfen.

Sämtliche Kombinationsmöglichkeiten und Größen lieferbar.

Bei Bestellung bzw. Anfragen genaue Zeichnung mit Maßangaben beifügen – Preis auf Anfrage –

Sockelbleche









gebohrt,
falls ungebohrt sein soll, bitte deutlich angeben.
Mat. 1,5 mm, bei Sonderabmessungen bitte genaue Maße angeben.
Bei Abkantung bitte genaue Maßangaben.
Stück = ohne Schrauben. Im Bedarfsfall bitte angeben.

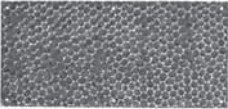

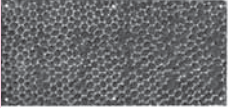
Eisen gehämmert
schwarz durchgerieben

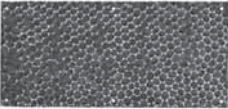
Eisen ungehämmert
altdeutsch / metallfarben

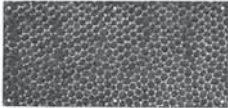
Vollmessing
Vollkupfer
geh. oder ungeh.
poliert oder blank

	Art.-Nr.	Preis €		Art.-Nr.	Preis €	Preis €												
 Gew. nach Größe	520 Eisen Länge bis 1000 mm bis 100 mm bis 120 mm bis 150 mm bis 200 mm bis 250 mm bis 300 mm	44,80 48,40 50,30 53,30 58,70 68,40		0-520 Eisen Länge bis 1000 mm bis 100 mm bis 120 mm bis 150 mm bis 200 mm bis 250 mm bis 300 mm	44,80 48,40 50,30 53,30 58,70 68,40													
						zu verwendende Schrauben: je nach Größe 3x17 HRK												
						 Gew. nach Größe	521 Vollmessing Länge bis 1000 mm bis 100 mm bis 120 mm bis 150 mm bis 200 mm bis 250 mm bis 300 mm	60,50 67,80 78,10 85,60 115,00 135,00		0-521 Vollmessing poliert Länge bis 1000 mm bis 100 mm bis 120 mm bis 150 mm bis 200 mm bis 250 mm bis 300 mm	60,50 67,80 78,10 85,60 115,00 135,00							
												zu verwendende Schrauben: je nach Größe 3x17 HRK						
												 Gew. nach Größe	522 Vollkupfer Länge bis 1000 mm bis 100 mm bis 120 mm bis 150 mm bis 200 mm bis 250 mm bis 300 mm	63,60 80,40 91,50 109,60 126,90 141,50		0-522 Vollkupfer poliert Länge bis 1000 mm bis 100 mm bis 120 mm bis 150 mm bis 200 mm bis 250 mm bis 300 mm	63,60 80,40 91,50 109,60 126,90 141,50	
																		zu verwendende Schrauben: je nach Größe 3x17 HRK
 Gew. nach Größe	523 Leichtmetall Länge bis 1000 mm bis 100 mm bis 120 mm bis 150 mm bis 200 mm bis 250 mm bis 300 mm	30,60 32,10 37,70 47,30 59,80 70,20		0-523 Leichtmetall Länge bis 1000 mm bis 100 mm bis 120 mm bis 150 mm bis 200 mm bis 250 mm bis 300 mm	30,60 32,10 37,70 47,30 59,80 70,20													
																		zu verwendende Schrauben: je nach Größe 3x17 HRK

Sockelbleche – Lüftungsbleche









gebohrt,
falls ungebohrt sein soll, bitte deutlich angeben.
Mat. 1,5 mm, bei Sonderabmessungen bitte genaue Maße angeben.
Bei Abkantung bitte genaue Maßangaben.
Stück = ohne Schrauben. Im Bedarfsfall bitte angeben.

Eisen gehämmert
schwarz durchgerieben

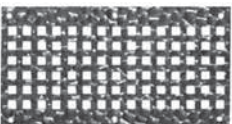
Eisen ungehämmert
altdeutsch / metallfarben

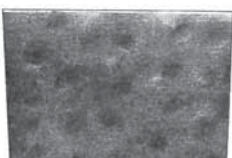
Vollmessing
Vollkupfer
geh. oder ungeh.
poliert oder blank

	Art.-Nr.	Preis €	Art.-Nr.	Preis €	Preis €
 Gew. nach Größe	524 Leichtmetall Länge bis 1000 mm bis 100 mm bis 120 mm bis 150 mm bis 200 mm zu verwendende Schrauben: je nach Größe 3x17 HRK	83,60 90,90 98,20 162,30	 0-524 Leichtmetall Länge bis 1000 mm bis 100 mm bis 120 mm bis 150 mm bis 200 mm	83,60 90,90 98,20 162,30	
 Gew. nach Größe	525 Leichtmetall Länge bis 1000 mm bis 100 mm bis 120 mm bis 150 mm bis 200 mm zu verwendende Schrauben: je nach Größe 3x17 HRK	70,30 83,70 100,70 135,80	 0-525 Leichtmetall Länge bis 1000 mm bis 100 mm bis 120 mm bis 150 mm bis 200 mm	70,30 83,70 100,70 135,80	
 Gew. nach Größe	526 Eisen Rustikal Länge bis 1000 mm bis 100 mm bis 120 mm bis 150 mm bis 200 mm bis 250 mm bis 300 mm zu verwendende Schrauben: je nach Größe 3x17 HRK	45,20 48,60 50,60 53,40 68,60 83,20			90,20 97,80 100,60 107,50 118,60 137,30
 Gew. nach Größe	527 Eisen Länge bis 1000 mm bis 100 mm bis 120 mm bis 150 mm bis 200 mm bis 250 mm bis 300 mm zu verwendende Schrauben: je nach Größe 3x17 HRK	64,50 68,20 69,40 72,90 78,50 88,20	 0-527 Leichtmetall Länge bis 1000 mm bis 100 mm bis 120 mm bis 150 mm bis 200 mm bis 250 mm bis 300 mm	64,50 68,20 69,40 72,90 78,50 88,20	128,30 136,80 139,20 146,50 157,90 175,50

Nebearbeiten – Sockelbleche / Lüftungsbleche –

Aufpreise für:

- für Abwinkeln je Kante
- pro 100 mm Länge über 1000 mm Länge

Preis €
10,40
8,40

Bitte genaue Maßangabe mit Skizze bei Wetterschenkel.
Zwischenhöhen werden bei der Berechnung aufgerundet.

Anregungsbeispiele von Briefeinwürfen und Klingelplatten



Beispiel 1



Beispiel 2



Beispiel 3

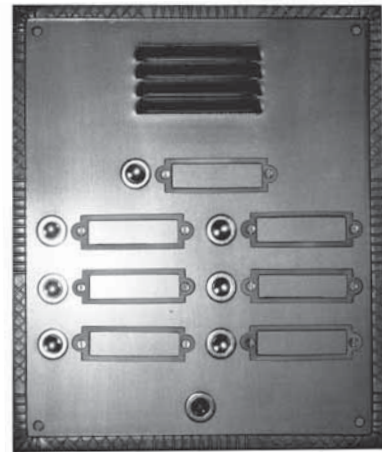

Beispiel 4

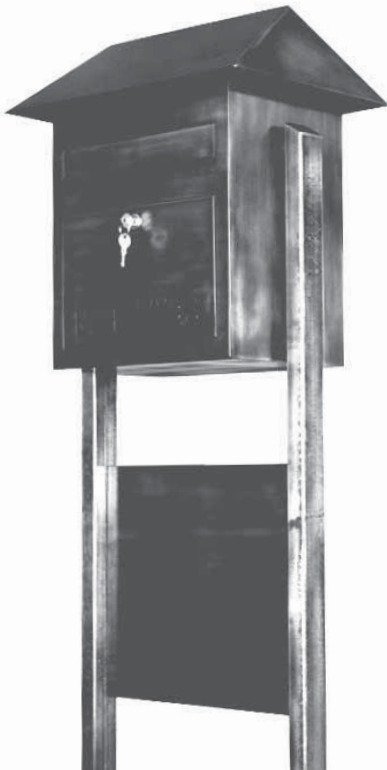

Beispiel 5



Zier- und Decknägel

5schlägig oder 4kantig

Kopfgröße 13, 16, 19, 22, 25, 30 und 35 mm



Eisen gehämmert
schwarz durchgerieben

Eisen ungehämmert
altdeutsch / metallfarben

Vollmessing
Vollkupfer
geh. oder ungeh.
poliert oder blank

	Art.-Nr.	Preis €		Art.-Nr.	Preis €	Preis €
 <p>Gew. nach Größe ab ca. 10 gr.</p>	530			0-530		
	13	1,00		13	1,00	1,90
	16	1,10		16	1,10	2,00
	19	1,30		19	1,30	2,30
	22	1,40		22	1,40	2,80
	25	1,60		25	1,60	3,30
	30	1,80		30	1,80	3,60
35	2,20	35	2,20	4,40		
 <p>Gew. nach Größe ab ca. 15 gr.</p>	531			0-531		
	13	1,10		13	1,10	2,20
	16	1,30		16	1,30	2,30
	19	1,50		19	1,50	2,80
	22	1,70		22	1,70	3,30
25	2,20	25	2,20	4,30		
 <p>Gew. nach Größe ab ca. 8 gr.</p>	532			0-532		
	13	0,40		13	0,40	0,80
	16	0,45		16	0,45	0,90
	19	0,50		19	0,50	1,00
	22	0,55		22	0,55	1,10
	25	0,60		25	0,60	1,20
	30	0,70		30	0,70	1,40
35	0,80	35	0,80	1,60		
 <p>Gew. nach Größe ab ca. 15 gr.</p>	533			0-533		
	13	1,30		13	1,30	2,20
	16	1,40		16	1,40	2,30
	19	1,60		19	1,60	2,60
	22	1,80		22	1,80	3,10
25	2,10	25	2,10	3,70		

Auch andere Kopfgrößen auf Anfrage lieferbar.

Türklopper mit Anschlagplatte

Stück = ohne Schrauben. Im Bedarfsfall bitte angeben.



Eisen gehämmt
schwarz durchgerieben

Eisen ungehämmt
altdeutsch / metallfarben

Vollmessing
Vollkupfer
geh. oder ungeh.
poliert oder blank

Art.-Nr.

Preis €

Art.-Nr.

Preis €

Preis €

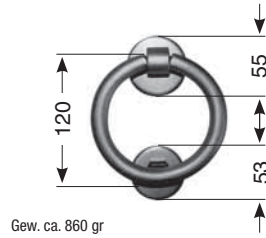

0-540

56,20

98,10

zu verwendende Schrauben:
2 St. 5x30 HRK + 2 St. 4x20 HRK



Gew ca. 890 gr

541

58,20

zu verwendende Schrauben:
4 St. 5x30 HRK + 4 St. 4x20 HRK



0-541

58,20

108,00

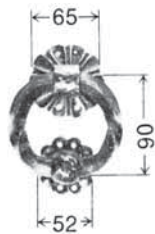

Gew ca. 590 gr

542

46,50

zu verwendende Schrauben:
4 St. 5x25 HRK + 4 St. 4x20 HRK

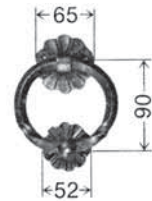

0-542

46,50

81,00

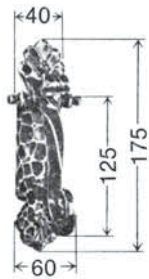

Gew ca. 530 gr

543

65,90

zu verwendende Schrauben:
2 St. 5x30 HRK

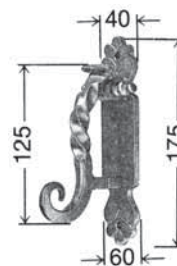

0-543

65,90

114,00



Gew ca. 2100 gr.

544

166,40

zu verwendende Schrauben:
4 St. 6x30 LSK + 4 St. 5x20 HRK

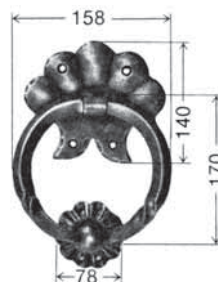

0-544

166,40

291,00

Türklopper mit Anschlagplatte

Stück = ohne Schrauben. Im Bedarfsfall bitte angeben.



Anschlagplatten für Türklopper und Ringdrücker

Stück = ohne Schrauben. Im Bedarfsfall bitte angeben.

Eisen gehämmt
schwarz durchgerieben

Eisen ungehämmt
altdeutsch / metallfarben

Vollmessing
Vollkupfer
geh. oder ungeh.
poliert oder blank

Art.-Nr.

Preis €

Art.-Nr.

Preis €

Preis €



Gew ca. 940 gr

545

66,60

zu verwendende Schrauben:
4 St. 5x30 HRK + 4 St. 4x20 HRK



0-545

66,60

116,00



Gew ca. 120 gr

1541

8,40

zu verwendende Schrauben:
4 St. 5x20 HRK

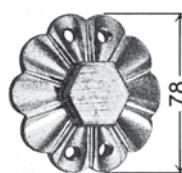

0-1541

8,40

14,60



Gew ca. 80 gr

1542

7,80

zu verwendende Schrauben:
4 St. 5x20 HRK

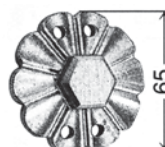

0-1542

7,80

13,20

Nebenarbeiten – Türklopper / Anschlagplatten / Ringdrücker

Türklopper:

auch in anderen Ausführungen lieferbar.

Anschlagplatten:

auch andere Rosetten aus unserem Programm als Anschlagplatten lieferbar.

Ringdrücker:

Ring lose zu jedem Langschild oder Drückerrosette passend lieferbar.

Ringdrücker

mit Anschlagplatte

fest drehbar mit 8 mm oder 10 mm Vierkant

Stück = ohne Schrauben. Im Bedarfsfall bitte angeben.



Eisen gehämmert
schwarz durchgerieben

Eisen ungehämmert
altdeutsch / metallfarben

Vollmessing
Vollkupfer
geh. oder ungeh.
poliert oder blank

Art.-Nr.

Preis €

Art.-Nr.

Preis €

Preis €

			<p>Gew. ca. 860 gr</p>	<p>0-540/8</p> <p>0-540/10</p> <p>zu verwendende Schrauben: 2 St. 5x30 HRK + 2 St. 4x20 HRK</p>	<p>64,00</p> <p>64,00</p>	<p>104,10</p> <p>104,10</p>
<p>Gew. ca. 880 gr</p>	<p>541/8</p> <p>541/10</p> <p>zu verwendende Schrauben: 4 St. 5x30 HRK + 4 St. 4x20 HRK</p>	<p>66,00</p> <p>66,00</p>		<p>0-541/8</p> <p>0-541/10</p>	<p>66,00</p> <p>66,00</p>	<p>114,00</p> <p>114,00</p>
<p>Gew. ca. 580 gr</p>	<p>542/8</p> <p>542/10</p> <p>zu verwendende Schrauben: 4 St. 5x25 HRK + 4 St. 4x20 HRK</p>	<p>54,90</p> <p>54,90</p>	<p>Gew. ca. 580 gr</p>	<p>0-542/8</p> <p>0-542/10</p>	<p>54,90</p> <p>54,90</p>	<p>94,60</p> <p>94,60</p>
<p>Gew. ca. 2100 gr</p>	<p>544/8</p> <p>544/10</p> <p>zu verwendende Schrauben: 4 St. 6x30 LSK + 4 St. 5x20 HRK</p>	<p>176,80</p> <p>176,80</p>	<p>Gew. ca. 2100 gr</p>	<p>0-544/8</p> <p>0-544/10</p>	<p>176,80</p> <p>176,80</p>	<p>306,00</p> <p>306,00</p>
<p>Gew. ca. 930 gr</p>	<p>545/8</p> <p>545/10</p> <p>zu verwendende Schrauben: 4 St. 5x30 HRK + 4 St. 4x20 HRK</p>	<p>74,20</p> <p>74,20</p>		<p>0-545/8</p> <p>0-545/10</p>	<p>74,20</p> <p>74,20</p>	<p>130,00</p> <p>130,00</p>

Hausnummern – Zahlen

jeweils von 1 bis 0 – bitte gewünschte Nummer oder Zusatzzeichen angeben
 komplett verpackt mit Dübel und Stiften
 Die Rückwand der Verpackung dient als Anreißschablone



Eisen gehämmert
 schwarz durchgerieben

Eisen ungehämmert
 altdeutsch / metallfarben

Vollmessing
 Vollkupfer
 geh. oder ungeh.
 poliert oder blank

Art.-Nr.

Preis €

Art.-Nr.

Preis €

Preis €

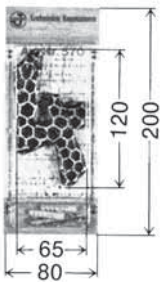

570
 Mat. 6 mm

12,60

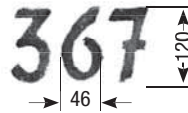

0-570
 Mat. 6 mm

12,60

21,00



Gew. ca. 180/ 190/ 225/ 200/ 235/ 220/ 190/ 240/ 220/ 245 gr.

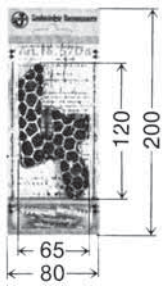

570/1
 Mat. 4 mm

10,00

0-570/1
 Mat. 4 mm

10,00

16,00



Gew. ca. 130/ 140/ 160/ 140/ 165/ 160/ 140/ 270/ 155/ 170 gr.

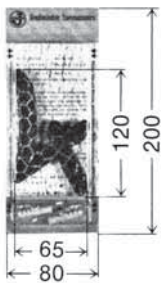

571
 Mat. 6 mm

14,70

0-571
 Mat. 6 mm

14,70

25,10



Gew. ca. 130/ 175/ 185/ 160/ 155/ 195/ 160/ 210/ 200/ 195 gr.
 Gew. ca. 170/ 215/ 225/ 200/ 195/ 235/ 200/ 250/ 240/ 235 gr.

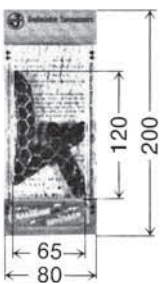

571/1
 Mat. 12 mm

24,60

0-571/1
 Mat. 12 mm

24,60

41,80



Gew. ca. 130/ 175/ 185/ 160/ 155/ 195/ 160/ 210/ 200/ 195 gr.
 Gew. ca. 170/ 215/ 225/ 200/ 195/ 235/ 200/ 250/ 240/ 235 gr.



573
 Mat. 6 mm

14,00

0-573
 Mat. 6 mm

14,00

23,80



Gew. ca. 30/ 45/ 40/ 40/ 45/ 45/ 35/ 50/ 45/ 45 gr.

Hausnummern – Zahlen

jeweils von 1 bis 0 – bitte gewünschte Nummer oder Zusatzzeichen angeben
 komplett verpackt mit Dübel und Stiften
 Die Rückwand der Verpackung dient als Anreißschablone



Eisen gehämmert
 schwarz durchgerieben

Eisen ungehämmert
 altdeutsch / metallfarben

Vollmessing
 Vollkupfer
 geh. oder ungeh.
 poliert oder blank

Art.-Nr.

Preis €

Art.-Nr.

Preis €

Preis €

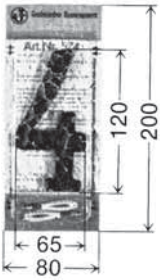

574
 Mat. 6 mm

14,70

1234567890

Gew. ca. 130/ 185/ 180/ 170/ 210/ 195/ 160/ 210/ 200/

0-574
 Mat. 6 mm

14,70

25,10

120

195 gr.



575
 Mat. 6 mm

14,70

1234567890

Gew. ca. 130/ 185/ 170/ 165/ 200/ 185/ 155/ 200/ 190/

0-575
 Mat. 6 mm

14,70

25,10

120

185 gr.

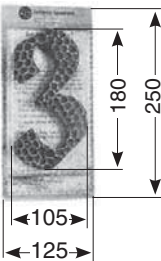

576
 Mat. 6 mm

21,00

467

1234567890

Gew. ca. 360/ 380/ 450/ 400/ 470/ 490/ 380/ 510/ 490/ 520 gr.

0-576
 Mat. 6 mm

21,00

36,20

180

520 gr.



578
 mit Stahlstiften zum Einschlagen
 für Holzbefestigung
 Mat. 6 mm

14,00

1234567890

Gew. ca. 25/ 40/ 40/ 35/ 45/ 40/ 35/ 40/ 40/ 40 gr.

0-578
 mit Stahlstiften zum Einschlagen
 für Holzbefestigung
 Mat. 6 mm

14,00

23,80

60

Zusatzbuchstaben und Zeichen in allen Ausführungen

passend zu:

570 13,00
 570/1 13,00
 571 13,00
 571/1 13,00
 574 13,00
 575 13,00
 576 13,00



passend zu:

0-570 13,00 22,60
 0-570/1 13,00 22,60
 0-571 13,00 22,60
 0-571/1 13,00 22,60
 0-574 13,00 22,60
 0-575 13,00 22,60
 0-576 13,00 22,60

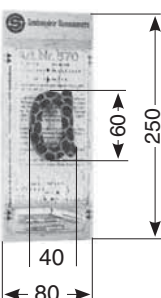

abch- / 1234567890

Gew. ca. 90/ 120/ 90/ 120/ 50/ 130/ 130/ 140/ 150/ 170/ 170 gr.

Buchstaben – Symbole

mit Dübel und Stiften oder mit Stahlstiften zum Einschlagen in Holz
jeweils von A bis Z

Bitte gewünschte Buchstaben oder Zusatzzeichen angeben. Mat. 6 mm



Eisen gehämmert
schwarz durchgerieben

Eisen ungehämmert
altdeutsch / metallfarben

Vollmessing
Vollkupfer
geh. oder ungeh.
poliert oder blank

Art.-Nr.

Preis €

Art.-Nr.

Preis €

Preis €

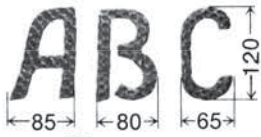

572/120

14,80



0-572/120

14,80

25,30

A A B C D E F G H I J K L M N O Ö P Q R S T U U V W X Y Z

Gew ca 100-300 gr

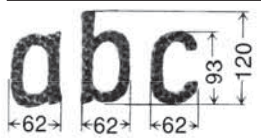

572/90

14,80

0-572/90

14,80

25,30

dazu Punk, Komma,
Strich usw. 7,10

dazu Punk, Komma,
Strich usw. 7,10

12,70

a a b c d e f g h i j k l m n o ö p q r s ß t u u v w x y z

Gew ca 80-200 gr



573/60

14,80

0-573/60

14,80

25,30

A A B C D E F G H I J K L M N O Ö P Q R S T U U V W X Y Z

Gew ca 25-75 gr

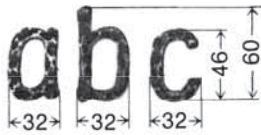

573/40

14,80

0-573/40

14,80

25,30

dazu Punk, Komma,
Strich usw. 7,10

dazu Punk, Komma,
Strich usw. 7,10

12,70

a a b c d e f g h i j k l m n o ö p q r s ß t u u v w x y z

Gew ca 20-55 gr



578/60

14,80

0-578/60

14,80

25,30

mit Stahlstiften zur Befestigung auf Holz

mit Stahlstiften zur Befestigung auf Holz

A A B C D E F G H I J K L M N O Ö P Q R S T U U V W X Y Z

Gew ca 25-75 gr

mit Stahlstiften zur Befestigung auf Holz

mit Stahlstiften zur Befestigung auf Holz

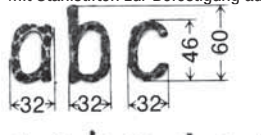

a a b c d e f g h i j k l m n o ö p q r s ß t u u v w x y z

Gew ca 20-55 gr



Gew. ca. 145 gr

578/120

17,00

Symbol: Frau

mit Stahlstiften zur Befestigung auf Holz



0-578/120

17,00

Symbol: Frau

mit Stahlstiften zur Befestigung auf Holz

28,00

Buchstaben – Symbole

mit Dübel und Stiften oder mit Stahlstiften zum Einschlagen in Holz

jeweils von A bis Z

Bitte gewünschte Buchstaben oder Zusatzzeichen angeben. Mat. 6 mm



Eisen gehämmert
schwarz durchgerieben

Eisen ungehämmert
altdeutsch / metallfarben

Vollmessing
Vollkupfer
geh. oder ungeh.
poliert oder blank

Art.-Nr.

Preis €

Art.-Nr.

Preis €

Preis €

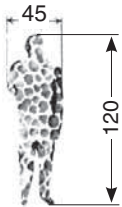

Gew. ca. 155 gr

578/120

Symbol: Mann

mit Stahlstiften zur Befestigung auf Holz

17,00



0-578/120

Symbol: Mann

mit Stahlstiften zur Befestigung auf Holz

17,00

28,00

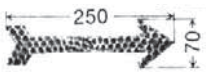

Gew. ca. 360 gr

578/120

Symbol: Pfeil

mit Stahlstiften zur Befestigung auf Holz

18,00

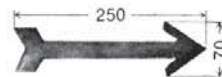

0-578/120

Symbol: Pfeil

mit Stahlstiften zur Befestigung auf Holz

18,00

30,00



Gew. ca. 180gr

578/120

WC Symbol: Behinderte

mit Stahlstiften zur Befestigung auf Holz

25,80



0-578/120

WC Symbol: Behinderte

mit Stahlstiften zur Befestigung auf Holz

25,80

44,40

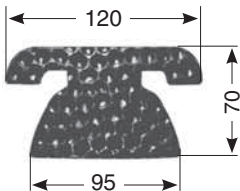

Gew. ca. 280gr

578/120

Symbol: Telefon

mit Stahlstiften zur Befestigung auf Holz

25,80

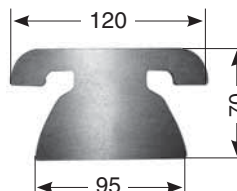

578/120

Symbol: Telefon

mit Stahlstiften zur Befestigung auf Holz

25,80

44,40

Nebearbeiten und Zubehör – Hausnummern / Zahlen / Buchstaben

lose Dübel:

0,40

Stahlstift 4 mm:

0,80

Stahlstift 6 mm:

0,90

Stahlstift 6 mm verlängert

1,10

Alle Hausnummern auch in anderen Abmessungen lieferbar – Preis auf Anfrage –
Zusatzbuchstaben und Zeichen in allen Ausführungen.

Auch mit Stahlstiften zur Befestigung auf Holz nach Angabe lieferbar.

Nebearbeiten – Buchstaben / Symbole

Buchstaben auch in anderen Abmessungen und Ausführungen in Sonderanfertigung lieferbar

– Preis auf Anfrage –

Auch mit Stahlstiften zur Befestigung auf Holz nach Angabe lieferbar.

Buchstaben Schriftzüge

Groß- und Kleinbuchstaben lose oder fest auf Leiste

Mat. 6 mm



Eisen gehämmert
schwarz durchgerieben

Eisen ungehämmert
altdeutsch / metallfarben

Vollmessing
Vollkupfer
geh. oder ungeh.
poliert oder blank

	Art.-Nr.	Preis €		Art.-Nr.	Preis €	Preis €
 <p>Gew. ca 2200 gr</p>	580 aus Serie 572			0-580 aus Serie 0-572		
	pro Buchstabe:	14,80		pro Buchstabe:	14,80	25,30
	+ Aufpreis für Leiste			+ Aufpreis für Leiste		
	bis 5 Buchstaben	21,00		bis 5 Buchstaben	21,00	36,20
	bis 8 Buchstaben	26,00		bis 8 Buchstaben	26,00	44,60
	bis 12 Buchstaben	34,00		bis 12 Buchstaben	34,00	57,00
 <p>Gew ca 660 gr</p>	581 aus Serie 573			0-581 aus Serie 0-573		
	pro Buchstabe:	14,80		pro Buchstabe:	14,80	25,30
	+ Aufpreis für Leiste			+ Aufpreis für Leiste		
	bis 5 Buchstaben	21,00		bis 5 Buchstaben	21,00	36,20
	bis 8 Buchstaben	26,00		bis 8 Buchstaben	26,00	44,60
	bis 12 Buchstaben	34,00		bis 12 Buchstaben	34,00	57,00
 <p>Gew ca 435 gr</p>	582 aus Serie 578			0-582 aus Serie 0-578		
	pro Buchstabe:	14,80		pro Buchstabe:	14,80	25,30
 <p>Gew ca 1700 gr</p>	583 mit Emblem	630,00		0-583 mit Emblem	630,00	1.085,00

Buchstaben – Schriftzüge

Groß- und Kleinbuchstaben lose oder fest auf Leiste
Mat. 6 mm



Eisen gehämmert
schwarz durchgerieben

Eisen ungehämmert
altdeutsch / metallfarben

Vollmessing
Vollkupfer
geh. oder ungeh.
poliert oder blank

Art.-Nr.

Preis €

Art.-Nr.

Preis €

Preis €

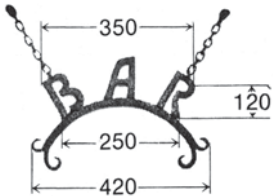

Gew ca. 1700 gr

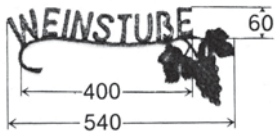
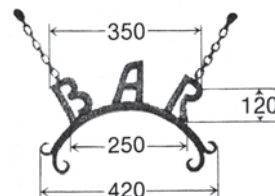

Gew ca. 760 gr



Gew. ca. 1100 gr



Gew. ca. 1400 gr



585
aus Serie 573
mit Emblem

240,00

0-585
aus Serie 0-573
mit Emblem

240,00

420,00

586
in Schreibrschrift nach
Zeichnung + Schablone
pro Buchstabe: 67,50
einschl. Leistenteil

540,00

0-586
in Schreibrschrift nach
Zeichnung + Schablone
pro Buchstabe: 67,50
einschl. Leistenteil

540,00

896,00

586/1
in Schreibrschrift nach
Zeichnung + Schablone
pro Buchstabe: 67,50
einschl. Leistenteil

740,20

0-586/1
in Schreibrschrift nach
Zeichnung + Schablone
pro Buchstabe: 67,50
einschl. Leistenteil

740,20

1.223,00

Nebenarbeiten – Buchstaben / Schriftzüge

Auch andere Schriftzüge, Schriftarten und Größen in Sonderanfertigung lieferbar – Preis auf Anfrage –

Alle Schriftzüge werden, falls nichts anderes vorgeschrieben, mit Dübeln und Stiften geliefert, sind aber auch nach Angabe mit Stahlstiften zur Befestigung auf Holz oder auch ohne Befestigung zum Aufkleben lieferbar.

Einbohrbänder / Aufsteckhülsen

für Zimmertüren, Fenster und Möbel



Eisen gehämmt
schwarz durchgerieben

Eisen ungehämmt
altdeutsch / metallfarben

Vollmessing
Vollkupfer
geh. oder ungeh.
poliert oder blank

	Art.-Nr.	Preis €		Art.-Nr.	Preis €	Preis €
<p>Gew ca. 160 gr</p>	600/0 Variant 3120 Wartungsfrei für Zimmertüren geeignet	15,60		0-600/0 Variant 3120 Wartungsfrei für Zimmertüren geeignet	12,60	
<p>Gew ca. 178 gr</p>	600/1 Variant 3120 Wartungsfrei für Zimmertüren geeignet	17,50		0-600/1 Variant 3120 Wartungsfrei für Zimmertüren geeignet	14,60	
<p>Gew ca. 38 gr</p>	600/3 Innen Ø 15 mm Variant 3120 pro Satz für 1 Band	6,20		0-600/3 Innen Ø 15 mm Variant 3120 pro Satz für 1 Band	5,00	10,00
<p>Gew ca. 160 gr</p>	600/4 C-1-15 BAKA 13-15 für Zimmertüren geeignet	19,30		0-600/4 C-1-15 BAKA 13-15 für Zimmertüren geeignet	16,70	
<p>Gew ca. 85 gr</p>	600/13 BAKA 2-13 für Fenster und Möbel geeignet	16,80		0-600/13 BAKA 2-13 für Fenster und Möbel geeignet	14,70	
<p>Gew ca. 110 gr</p>	600/14 BAKA C1-13 für Fenster und Möbel geeignet	19,60		0-600/14 BAKA C1-13 für Fenster und Möbel geeignet	16,70	
<p>Gew ca. 100 gr</p>	600/15 BAKA 1-10 für Möbel geeignet	12,80		0-600/15 BAKA 1-10 für Möbel geeignet	9,90	
<p>Gew ca. 135 gr</p>	600/16 BAKA A2-15 für Zimmertüren und Fenster geeignet	18,20		0-600/16 BAKA A2-15 für Zimmertüren und Fenster geeignet	15,30	

7

Einbohrbänder / Aufsteckhülsen

für Haustüren



Eisen gehämmt
schwarz durchgerieben

Eisen ungehämmt
altdeutsch / metallfarben

Vollmessing
Vollkupfer
geh. oder ungeh.
poliert oder blank

Art.-Nr.

Preis €

Art.-Nr.

Preis €

Preis €

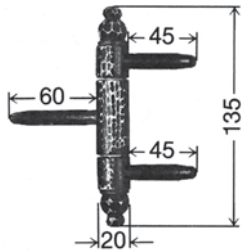

Gew. ca. 315 gr

600/20
BAKA C1-20
für Haustüren geeignet

36,90

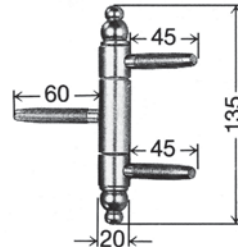

0-600/20
BAKA C1-20
für Haustüren geeignet

34,10

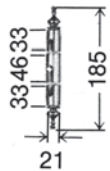

Gew. ca. 140 gr

600/21
pro Satz
Innen Ø 20 mm
zu BAKA C1-20

28,00

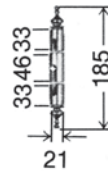

0-600/21
pro Satz
Innen Ø 20 mm
zu BAKA C1-20

25,80

**Alle Einbohrbänder wahlweise mit Zierkopf 1 bis 7 kombinierbar. Mehrpreis pro Band.
Falls entgegen der Abbildung ein anderer gewünscht wird, bitte angeben – Preis auf Anfrage –**

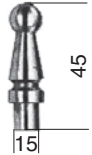

Zierkopf 1

5,00

Zierkopf 1

5,00



Zierkopf 2

4,50

Zierkopf 2

4,50

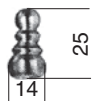

Zierkopf 3

4,50

Zierkopf 3

4,50



Zierkopf 4

4,50

Zierkopf 4

4,50



Zierkopf 5

4,50

Zierkopf 5

4,50



Zierkopf 6

5,00

Zierkopf 6

5,00



Zierkopf 7

4,50

Zierkopf 7

4,50

Nebearbeiten – Einbohrbänder

Aufpreis / Zubehör
für alle Einbohrbänder:

- für Stiftsicherung / Aushängevorrichtung
- Einbohrlehren Uni
- Einbohrlehren KR

9,80
39,00
84,00

Fitschenbänder / Aufsatzbänder

rechts oder links

Stück = ohne Schrauben. Im Bedarfsfall bitte angeben.



Eisen gehämmt
schwarz durchgerieben

Eisen ungehämmt
altdeutsch / metallfarben

Vollmessing
Vollkupfer
geh. oder ungeh.
poliert oder blank

	Art.-Nr.	Preis €		Art.-Nr.	Preis €	Preis €
<p>rechts</p> <p>Gew ca. 490 gr</p>	601 links 601 rechts Dorn 12 mm	31,60 31,60	<p>rechts</p>	0-601 links 0-601 rechts Dorn 12 mm	31,60 31,60	
<p>Abb. zeigt rechtes Band</p> <p>zu verwendende Schrauben: 8 St. 4x20 HRK</p>			<p>Abb. zeigt rechtes Band</p>			
<p>rechts</p> <p>Gew ca. 580 gr</p>	602 links 602 rechts Dorn 12 mm	34,00 34,00	<p>rechts</p>	0-602 links 0-602 rechts Dorn 12 mm	34,00 34,00	
<p>Abb. zeigt rechtes Band</p> <p>zu verwendende Schrauben: 8 St. 4x20 HRK</p>			<p>Abb. zeigt rechtes Band</p>			
<p>rechts</p> <p>Gew ca. 655 gr</p>	603 links 603 rechts Dorn 12 mm	36,40 36,40	<p>rechts</p>	0-603 links 0-603 rechts Dorn 12 mm	36,40 36,40	
<p>Abb. zeigt rechtes Band</p> <p>zu verwendende Schrauben: 8 St. 4x20 HRK</p>			<p>Abb. zeigt rechtes Band</p>			
<p>links</p> <p>Gew ca. 370 gr</p>	604 links 604 rechts Dorn 10 mm	34,00 34,00	<p>rechts</p>	0-604 links 0-604 rechts Dorn 10 mm	34,00 34,00	
<p>Abb. zeigt linkes Band</p> <p>zu verwendende Schrauben: 8 St. 5x20 LSK</p>			<p>Abb. zeigt rechtes Band</p>			
<p>rechts</p> <p>Gew ca. 405 gr</p>	604/1 links 604/1 rechts gekröpft	35,10 35,10	<p>links</p>	0-604/1 links 0-604/1 rechts gekröpft	35,10 35,10	
<p>Abb. zeigt rechtes Band</p> <p>zu verwendende Schrauben: 8 St. 5x20 LSK</p>			<p>Abb. zeigt linkes Band</p>			

Aufsatzbänder

rechts oder links

Stück = ohne Schrauben. Im Bedarfsfall bitte angeben.



Eisen gehämmert
schwarz durchgerieben

Eisen ungehämmert
altdeutsch / metallfarben

Vollmessing
Vollkupfer
geh. oder ungeh.
poliert oder blank

Art.-Nr.

Preis €

Art.-Nr.

Preis €

Preis €

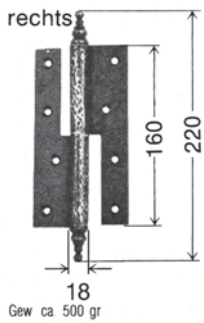

605 links 36,40
605 rechts 36,40
Dorn 11 mm

Abb. zeigt rechtes Band

zu verwendende Schrauben: 8 St. 5x20 LSK

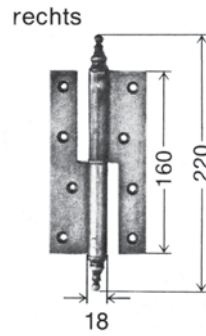

0-605 links 36,40
0-605 rechts 36,40
Dorn 11 mm

Abb. zeigt rechtes Band

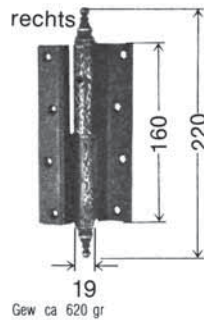

605/1 links 38,80
605/1 rechts 38,80
Dorn 12 mm

Abb. zeigt rechtes Band

zu verwendende Schrauben: 8 St. 5x20 LSK

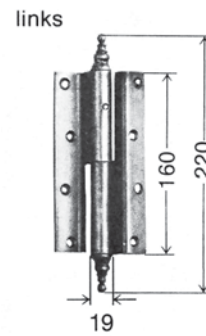

0-605/1 links 38,80
0-605/1 rechts 38,80
Dorn 12 mm

Abb. zeigt linkes Band

Nebearbeiten – Fitschen- und Aufsatzbänder

Wahlweise auch mit anderen Zierköpfen Nr. 1 bis 7 (siehe Seite 137) kombinierbar.

Auch andere Abmessungen und Ausführungen lieferbar – Preis auf Anfrage –

Tür- und Torbänder / Scheinbänder



Starke Ausführung
 Aufschlag 18 mm, Dorn 16 mm Ø, Mat. 50/6
 Klobenbänder mit Plattenkloben,
 Scheinbänder Mat. 50/4
 Winkelbänder bitte rechts oder links angeben
 Stück = ohne Schrauben. Im Bedarfsfall bitte angeben

Eisen gehämmert
 schwarz durchgerieben

Eisen ungehämmert
 altdeutsch / metallfarben

Vollmessing
 Vollkupfer
 geh. oder ungeh.
 poliert oder blank

	Art.-Nr.	Preis €		Art.-Nr.	Preis €	Preis €
<p>Gew ca 2450 gr</p>	611 rechts und links verwendbar	111,20		0-611 rechts und links verwendbar	111,20	
zu verwendende Schrauben: 1 St. 8x50 Schloßschraube u. 7 St. 6x30 HRK oder Schlüsselschrauben						
<p>Gew. ca. 760 gr</p>	612 rechts und links verwendbar	44,00		0-612 rechts und links verwendbar	44,00	
zu verwendende Schrauben: 1 St. 8x50 Schloßschraube u. 7 St. 6x30 HRK oder Schlüsselschrauben						
<p>Gew ca 1360 gr</p>	613 rechts und links verwendbar	71,80		0-613 rechts und links verwendbar	71,80	
zu verwendende Schrauben: 1 St. 8x50 Schloßschraube u. 9 St. 5x30 HRK oder Schlüsselschrauben						
<p>Gew ca 415 gr</p>	614 rechts und links verwendbar	28,40		0-614 rechts und links verwendbar	28,40	
zu verwendende Schrauben: 1 St. 8x30 Schloßschraube u. 5 St. 5x30 HRK oder Schlüsselschrauben						
<p>Gew. ca. 3720 gr</p>	615 links 615 rechts	180,30 180,30		0-615 links 0-615 rechts	180,30 180,30	
zu verwendende Schrauben: 1 St. 8x50 Schloßschraube u. 9 St. 6x30 HRK oder Schlüsselschrauben						

Tür- und Torbänder / Scheinbänder

Starke Ausführung

Aufschlag 18 mm, Dorn 16 mm Ø, Mat. 50/6

Klobenbänder mit Plattenkloben,

Scheinbänder Mat. 50/4

Winkelbänder bitte rechts oder links angeben

Stück = ohne Schrauben. Im Bedarfsfall bitte angeben



Eisen gehämmert
schwarz durchgerieben

Eisen ungehämmert
altdeutsch / metallfarben

Vollmessing
Vollkupfer
geh. oder ungeh.
poliert oder blank

Art.-Nr.

Preis €

Art.-Nr.

Preis €

Preis €

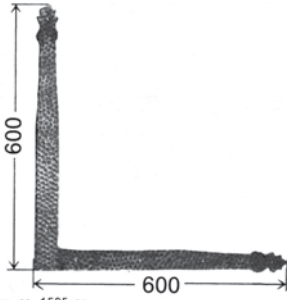

Gew ca 1585 gr

616
rechts und links
verwendbar

98,00

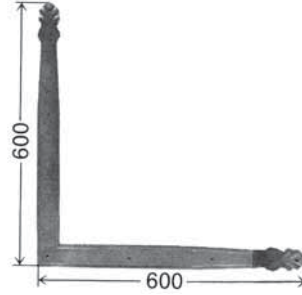

0-616
rechts und links
verwendbar

98,00

zu verwendende Schrauben: 7 St. 6x30 HRK oder Schlüsselschrauben

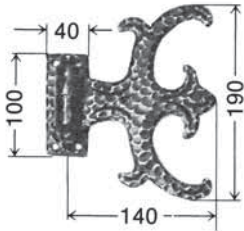

Gew ca 765 gr

617 links
617 rechts

71,80
71,80

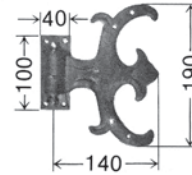

0-617 links
0-617 rechts

71,80
71,80

zu verwendende Schrauben: 1 St. 8x50 Schloßschraube u. 7 St. 5x30 HRK oder Schlüsselschrauben

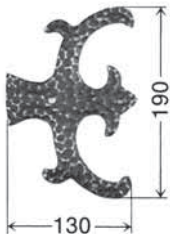

Gew ca 310 gr

618
rechts und links
verwendbar

28,40



0-618
rechts und links
verwendbar

28,40

zu verwendende Schrauben: 1 St. 8x50 Schloßschraube u. 3 St. 5x30 HRK oder Schlüsselschrauben

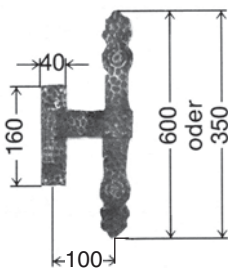

Gew ca 2400/1550 gr

619/600
619/350

124,80
109,00

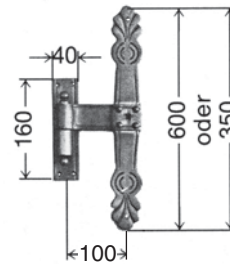

0-619/600
0-619/350

124,80
109,00

zu verwendende Schrauben: 1 St. 8x50 Schloßschraube u. 6 St. 6x30 HRK oder Schlüsselschrauben

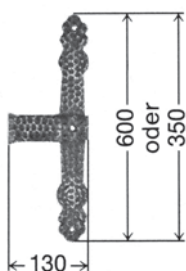

Gew ca 1020/590 gr

620/600
620/350

61,20
45,00

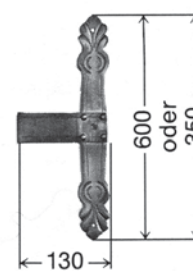

0-620/600
0-620/350

61,20
45,00

zu verwendende Schrauben: 1 St. 8x50 Schloßschraube u. 2 St. 6x30 HRK oder Schlüsselschrauben

Tür- und Torbänder / Scheinbänder



Starke Ausführung

Aufschlag 18 mm, Dorn 16 mm Ø, Mat. 50/6

Klobenbänder mit Plattenkloben,

Scheinbänder Mat. 50/4

Winkelbänder bitte rechts oder links angeben

Stück = ohne Schrauben. Im Bedarfsfall bitte angeben

Eisen gehämmert

schwarz durchgerieben

Eisen ungehämmert

altdeutsch / metallfarben

Vollmessing
Vollkupfer
geh. oder ungeh.
poliert oder blank

	Art.-Nr.	Preis €	Art.-Nr.	Preis €	Preis €
<p>Gew ca 2200 gr</p>	<p>621 Rustikal rechts und links verwendbar</p> <p>zu verwendende Schrauben: 1 St. 8x50 Schloßschraube u. 8 St. 6x30 HRK oder Schlüsselschrauben</p>	112,00			
<p>Gew ca 980 gr</p>	<p>622 Rustikal rechts und links verwendbar</p> <p>zu verwendende Schrauben: 1 St. 8x50 Schloßschraube u. 4 St. 6x30 HRK oder Schlüsselschrauben</p>	43,80			
<p>Gew ca 1800 gr</p>	<p>623 Rustikal rechts und links verwendbar</p> <p>zu verwendende Schrauben: 1 St. 8x50 Schloßschraube u. 8 St. 6x30 HRK oder Schlüsselschrauben</p>	71,40			
<p>Gew ca 690 gr</p>	<p>624 Rustikal rechts und links verwendbar</p> <p>zu verwendende Schrauben: 1 St. 8x50 Schloßschraube u. 4 St. 6x30 HRK oder Schlüsselschrauben</p>	29,00			
<p>Gew ca 3900 gr</p>	<p>625 links 625 rechts Rustikal</p> <p>zu verwendende Schrauben: 1 St. 8x50 Schloßschraube u. 12 St. 6x30 HRK oder Schlüsselschrauben</p>	187,30 187,30			
<p>Gew ca 2800 gr</p>	<p>626 Rustikal rechts und links verwendbar</p> <p>zu verwendende Schrauben: 1 St. 8x50 Schloßschraube u. 8 St. 6x30 HRK oder Schlüsselschrauben</p>	104,00			

Tür- und Torbänder / Scheinbänder / Riegel

Starke Ausführung

Aufschlag 18 mm, Dorn 16 mm Ø, Mat. 6 mm

Klobenbänder mit Plattenkloben,

Scheinbänder Mat. 6 mm

Stück = ohne Schrauben. Im Bedarfsfall bitte angeben.



Eisen gehämmert
schwarz durchgerieben

Eisen ungehämmert
altdeutsch / metallfarben

Vollmessing
Vollkupfer
geh. oder ungeh.
poliert oder blank

Art.-Nr.

Preis €

Art.-Nr.

Preis €

Preis €

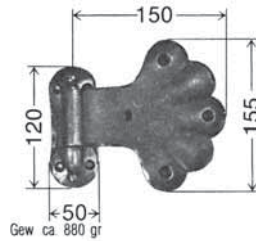

0-627

71,40

rechts und links
verwendbar

zu verwendende Schrauben: 1 St. 6x30 HRK
oder
Schlüsselschraube + 4 St. 6x30 LSK u. 3 St. 6x30 LSK

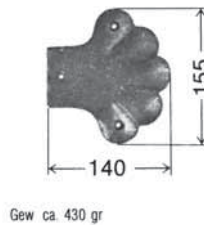

0-628

29,10

rechts und links
verwendbar

zu verwendende Schrauben: 1 St. 6x30 HRK
oder
Schlüsselschraube + 3 St. 6x30 LSK



Gew ca. 360/430 gr.

630/140
gerade

23,60

631/140
gekröpft

25,70

632/160
gerade

26,40

633/160
gekröpft

28,50

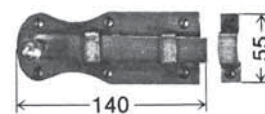

0-630/140
gerade

22,90

0-631/140
gekröpft

25,10

0-632/160
gerade

25,70

0-633/160
gekröpft

27,90



Schließblech lose
für Riegel:

4,90



Schlaufe lose
für Riegel:

4,90

zu verwendende Schrauben: 8 St. 4x20 LSK



Schließblech lose
für Riegel:

4,90



Schlaufe lose
für Riegel:

4,90

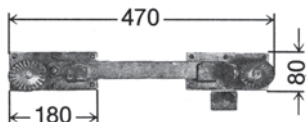

634

167,10

zu verwendende Schrauben: 14 St. 6x30 LSK

0-634

167,10

Gew ca. 4200 gr

Tür- und Torbänder / Scheinbänder / Absperrkette



Aufschlag 16 mm, Dorn 12 mm Ø, Mat. 50/4
Klobenbänder mit Plattenkloben,
Scheinbänder Mat. 50/4

Winkelbänder bitte rechts oder links angeben. Stück = ohne Schrauben. Im Bedarfsfall bitte angeben.

Eisen gehämmert
schwarz durchgerieben

Eisen ungehämmert
altdeutsch / metallfarben

Vollmessing
Vollkupfer
geh. oder ungeh.
poliert oder blank

	Art.-Nr.	Preis €		Art.-Nr.	Preis €	Preis €
<p>Gew. ca. 115 gr</p>	635	19,60		0-635	19,60	
		Kette ca. 150 mm lang		Kette ca. 150 mm lang		
		zu verwendende Schrauben: 8 St. 4x30 LSK				
<p>Gew. ca. 1230 gr</p>	641	71,60		0-641	71,60	
		rechts und links verwendbar		rechts und links verwendbar		
		zu verwendende Schrauben: 1 St. 8x30 Schloßschraube u. 7 St. 5x30 HRK oder Schlüsselschrauben				
<p>Gew. ca. 750 gr</p>	642	31,80		0-642	31,80	
		rechts und links verwendbar		rechts und links verwendbar		
		zu verwendende Schrauben: 1 St. 8x30 Schloßschraube u. 3 St. 5x20 HRK oder Schlüsselschrauben				
<p>Gew. ca. 945 gr</p>	643	57,40		0-643	57,40	
		rechts und links verwendbar		rechts und links verwendbar		
		zu verwendende Schrauben: 1 St. 8x30 Schloßschraube u. 6 St. 5x30 HRK oder Schlüsselschrauben				
<p>Gew. ca. 505 gr</p>	644	24,00		0-644	24,00	
		rechts und links verwendbar		rechts und links verwendbar		
		zu verwendende Schrauben: 1 St. 8x30 Schloßschraube u. 2 St. 5x20 HRK oder Schlüsselschrauben				
<p>Gew. ca. 1940 gr</p>	645 links	100,20		0-645 links	100,20	
		645 rechts		0-645 rechts		
		zu verwendende Schrauben: 1 St. 8x30 Schloßschraube u. 8 St. 5x30 HRK oder Schlüsselschrauben				

Tür- und Torbänder / Scheinbänder / Torfeststeller



Starke Ausführung, Aufschlag 18 mm, Dorn 16 mm Ø, Mat. 50/6

Klobenbänder mit Plattenkloben, Scheinbänder Mat. 50/4

Winkelbänder bitte rechts oder links angeben. Stück = ohne Schrauben. Im Bedarfsfall bitte angeben.

Eisen gehämmert
schwarz durchgerieben

Eisen ungehämmert
altdeutsch / metallfarben

Vollmessing
Vollkupfer
geh. oder ungeh.
poliert oder blank

Art.-Nr.

Preis €

Art.-Nr.

Preis €

Preis €

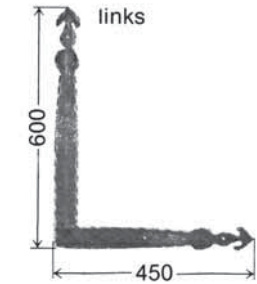

Gew ca. 1230 gr

646 links

61,20

646 rechts

zu verwendende Schrauben:
6 St. 5x20 HRK oder Schlüsselschrauben

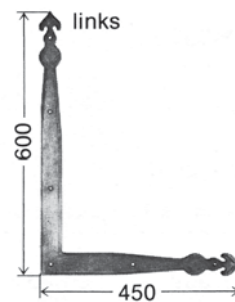

0-646 links

61,20

0-646 rechts

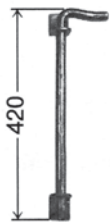

Gew ca. 1200 gr

650

95,80

Tortreibriegel

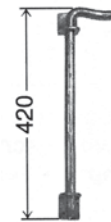

0-650

95,80

Tortreibriegel

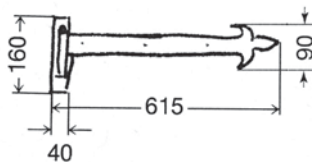

Gew. ca. 2450 gr

651

146,00

zu verwendende Schrauben: 1 St. 8x50 Schloßschraube u. 7 St. 6x30 HRK oder Schlüsselschrauben

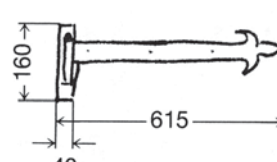

0-651

146,00

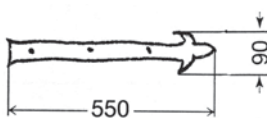

Gew ca. 760 gr

652

75,20

zu verwendende Schrauben: 1 St. 8x50 Schloßschraube u. 3 St. 6x30 HRK oder Schlüsselschrauben

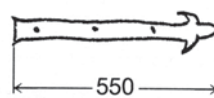

0-652

75,20

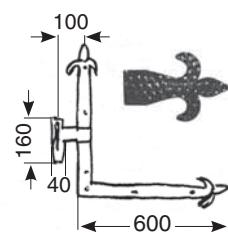

Gew ca. 3720 gr.

655

216,00

zu verwendende Schrauben: 1 St. 8x50 Schloßschraube u. 9 St. 6x30 HRK oder Schlüsselschrauben

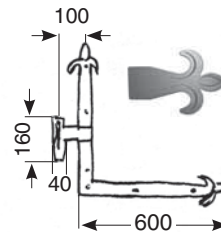

0-655

216,00

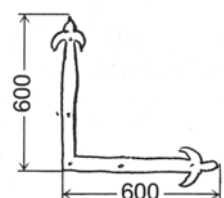

Gew. ca. 1585 gr.

656

129,00

zu verwendende Schrauben: 1 St. 8x50 Schloßschraube u. 7 St. 5x30 HRK oder Schlüsselschrauben

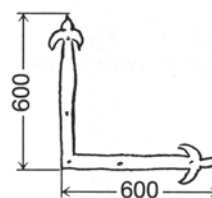

0-656

129,00

Kloben für Bänder

Stück = ohne Schrauben. Im Bedarfsfall bitte angeben.



Eisen gehämmert
schwarz durchgerieben

Eisen ungehämmert
altdeutsch / metallfarben

Vollmessing
Vollkupfer
geh. oder ungeh.
poliert oder blank

Art.-Nr. Preis €

Art.-Nr. Preis € Preis €

Kloben lose zu Bändern Art.-Nr. 611 - 615 und 620

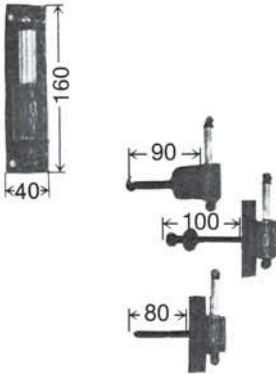

Gew ca. 700/400 gr.

6111	42,50
Plattenkloben zum Aufschauben	
6112	42,50
Kloben zum Einmauern	
6113	42,50
Kloben zum Durchschrauben	
6114	42,50
Kloben zum Einschrauben	

zu verwendende Schrauben: 4 St. 6x30 HRK oder Schlüsselschrauben

Kloben lose zu Bändern Art.-Nr. 0-611 – 0-615 und 0-620

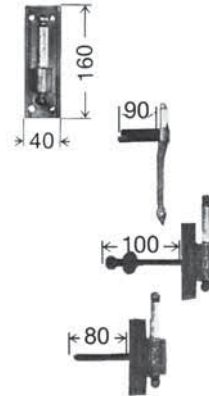

0-6111	42,50
Plattenkloben zum Aufschauben	
0-6112	42,50
Kloben zum Einmauern	
0-6113	42,50
Kloben zum Durchschrauben	
0-6114	42,50
Kloben zum Einschrauben	

Kloben lose zu Bändern Art.-Nr. 621 - 625 Rustikal

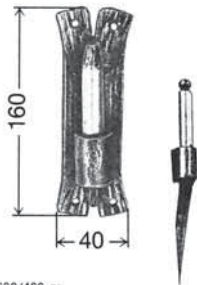

Gew ca. 630/400 gr

6211	43,80
Plattenkloben zum Aufschauben	
6212	43,80
Kloben mit Stütze zum Einmauern	
6213	43,80
Kloben mit Stütze zum Durchschrauben	
6214	43,80
Kloben mit Stütze zum Einschrauben	

zu verwendende Schrauben: 4 St. 6x30 HRK oder Schlüsselschrauben

Kloben lose zu Bändern Art.-Nr. 0-627

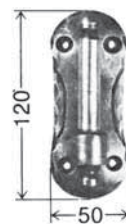

Gew ca. 340 gr

0-6271	36,50
Plattenkloben zum Aufschauben	
0-6272	36,50
Kloben mit Stütze zum Einmauern	
0-6273	36,50
Kloben mit Stütze zum Durchschrauben	
0-6274	36,50
Kloben mit Stütze zum Einschrauben	

zu verwendende Schrauben:
4 St. 6x30 HRK oder Schlüsselschrauben

Kloben für Bänder

Stück = ohne Schrauben. Im Bedarfsfall bitte angeben.



Eisen gehämmert
schwarz durchgerieben

Eisen ungehämmert
altdeutsch / metallfarben

Vollmessing
Vollkupfer
geh. oder ungeh.
poliert oder blank

Art.-Nr.

Preis €

Art.-Nr.

Preis €

Preis €

Kloben lose zu Bändern Art.-Nr. 641 - 645

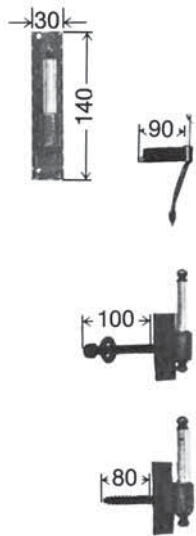

6411	36,80
Plattenkloben zum Aufschrauben	
6412	36,80
Kloben mit Stütze zum Einmauern	
6413	36,80
Kloben zum Durchschrauben	
6414	36,80
Kloben zum Einschrauben	
zu verwendende Schrauben: 4 St. 6x30 HRK oder Schlüsselschrauben	

Gew ca. 340 gr

Kloben lose zu Bändern Art.-Nr. 0-641 - 0-645

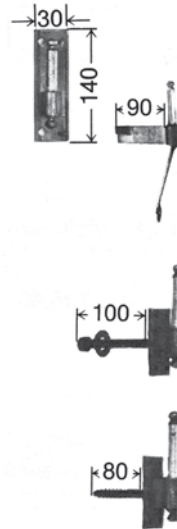

0-6411	36,80
Plattenkloben zum Aufschrauben	
0-6412	36,80
Kloben mit Stütze zum Einmauern	
0-6413	36,80
Kloben zum Durchschrauben	
0-6414	36,80
Kloben zum Einschrauben	

Nebenarbeiten – Tür- und Torbänder / Scheinbänder

Aufpreise für:

● Bänder verlängert pro angefangene 100 mm	21,00
● Sonderaufschlag	10,80
● Kugellager	10,80
● zusätzliche Stütze zu Kloben	12,40

Auch andere Abmessungen und Ausführungen gebogen für Rund- oder Segmentbogen lieferbar.

In der Regel werden die Bänder, falls nichts anderes vorgeschrieben, mit Plattenkloben geliefert. Alle Bänder sind aber auch mit Kloben zum Einmauern oder Einschrauben nach Angabe lieferbar. Auch Sonderaufschläge lieferbar.

Nebenarbeiten – Riegel / Torfeststeller

Auch andere Abmessungen und Ausführungen lieferbar – Preis auf Anfrage –

Fensteroliven

Beschreibung der einzelnen Ausführungen

Art.-Nr. /0, Art.-Nr. /1 und Art.-Nr. /2

siehe Seite 153

Schraublochabstand: 43 mm

Stück = ohne Schrauben. Im Bedarfsfall bitte angeben.



Eisen gehämmert
schwarz durchgerieben

Eisen ungehämmert
altdeutsch / metallfarben

Vollmessing
Vollkupfer
geh. oder ungeh.
poliert oder blank

	Art.-Nr.	Preis €		Art.-Nr.	Preis €	Preis €
<p>Gew. ca. 160 gr</p>	700/0	21,60		0-700/0	21,60	37,60
	700/1 rastbar	28,50		0-700/1 rastbar	28,50	50,20
	700/2 abschließbar	59,70		0-700/2 abschließbar	59,70	81,40
zu verwendende Schrauben: 2 St. M5x35 LSK oder Holzschrauben						
<p>Gew. ca. 150 gr</p>	701/0	21,60		0-701/0	21,60	37,60
	701/1 rastbar	28,50		0-701/1 rastbar	28,50	50,20
	701/2 abschließbar	59,70		0-701/2 abschließbar	59,70	81,40
zu verwendende Schrauben: 2 St. M5x35 LSK oder Holzschrauben						
<p>Gew. ca. 150 gr</p>	702/0	21,60		0-702/0	21,60	37,60
	702/1 rastbar	28,50		0-702/1 rastbar	28,50	50,20
	702/2 abschließbar	59,70		0-702/2 abschließbar	59,70	81,40
zu verwendende Schrauben: 2 St. M5x35 LSK oder Holzschrauben						
<p>Gew. ca. 260 gr.</p>	703/0	31,30		0-703/0	31,30	54,20
	703/1 rastbar	38,20		0-703/1 rastbar	38,20	66,80
	703/2 abschließbar	69,40		0-703/2 abschließbar	69,40	98,00
zu verwendende Schrauben: 2 St. M5x35 LSK oder Holzschrauben						

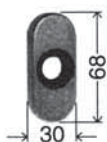

/1 =
Abbildung
Oliven-Rosette
bei rastbarer
Ausführung



/2 =
Abbildung
Oliven-Rosette
bei abschließbarer
Ausführung



Abbildung Oliven-
Rosette Art.-Nr. 0-7120
wahlweise zu
jeder Olive passend
Aufpreis:

3,50

7,00

Fensteroliven

Beschreibung der einzelnen Ausführungen
 Art.-Nr. /0, Art.-Nr. /1 und Art.-Nr. /2
 siehe Seite 153
 Schraublochabstand: 43 mm
 Stück = ohne Schrauben. Im Bedarfsfall bitte angeben.



Eisen gehämmert
 schwarz durchgerieben

Eisen ungehämmert
 altdeutsch / metallfarben

Vollmessing
 Vollkupfer
 geh. oder ungeh.
 poliert oder blank

	Art.-Nr.	Preis €		Art.-Nr.	Preis €	Preis €	
	704/0	31,30		0-704/0	31,30	54,20	
	704/1 rastbar	38,20		0-704/1 rastbar	38,20	66,80	
	704/2 abschließbar	69,40		0-704/2 abschließbar	69,40	98,00	
zu verwendende Schrauben: 2 St. M5x35 LSK oder Holzschrauben							
	705/0	31,30		0-705/0	31,30	54,20	
	705/1 rastbar	38,20		0-705/1 rastbar	38,20	66,80	
	705/2 abschließbar	69,40		0-705/2 abschließbar	69,40	98,00	
zu verwendende Schrauben: 2 St. M5x35 LSK oder Holzschrauben							
					0-706/0	32,70	56,90
					0-706/1 rastbar	39,60	69,50
					0-706/2 abschließbar	70,80	100,70
				Mehrpreis für Halbolive		3,00	6,00
zu verwendende Schrauben: 2 St. M5x35 LSK oder Holzschrauben							
					0-707/0	32,70	56,90
					0-707/1 rastbar	39,60	69,50
					0-707/2 abschließbar	70,80	100,70
				Mehrpreis für Halbolive		3,00	6,00
zu verwendende Schrauben: 2 St. M5x35 LSK oder Holzschrauben							

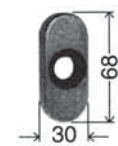

/1 =
 Abbildung
 Oliven-Rosette
 bei rastbarer
 Ausführung



/2 =
 Abbildung
 Oliven-Rosette
 bei abschließbarer
 Ausführung



Abbildung Oliven-
 Rosette Art.-Nr. 0-7120
 wahlweise zu
 jeder Olive passend
 Aufpreis:

3,50

7,00

Fensteroliven

Beschreibung der einzelnen Ausführungen

Art.-Nr. /0, Art.-Nr. /1 und Art.-Nr. /2

siehe Seite 153

Schraublochabstand: 43 mm

Stück = ohne Schrauben. Im Bedarfsfall bitte angeben.



Eisen gehämmert
schwarz durchgerieben

Eisen ungehämmert
altdeutsch / metallfarben

Vollmessing
Vollkupfer
geh. oder ungeh.
poliert oder blank

Art.-Nr. Preis €

Art.-Nr. Preis € Preis €

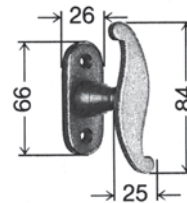

Gew. ca. 200 gr

0-708/0	36,10	62,60
0-708/1 rastbar	43,00	75,20
0-708/2 abschließbar	74,20	106,40
Mehrpriis für Halbolive	3,00	6,00
zu verwendende Schrauben: 2 St. M5x35 LSK oder Holzschrauben		

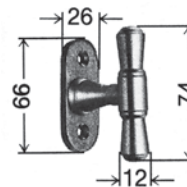

Gew. ca. 150 gr

0-709/0	36,10	62,60
0-709/1 rastbar	43,00	75,20
0-709/2 abschließbar	74,20	106,40
Mehrpriis für Halbolive	3,00	6,00
zu verwendende Schrauben: 2 St. M5x35 LSK oder Holzschrauben		

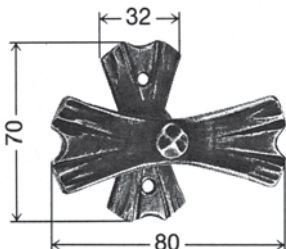

Gew. ca. 220 gr

710/0 Rustikal	25,80	44,80
710/1 rastbar	32,70	57,40
710/2 abschließbar	63,90	88,60
zu verwendende Schrauben: 2 St. M5x35 LSK oder Holzschrauben		

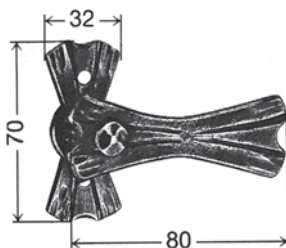

Gew. ca. 220 gr

711/0 Rustikal	25,80	44,80
711/1 rastbar	32,70	57,40
711/2 abschließbar	63,90	88,60
zu verwendende Schrauben: 2 St. M5x35 LSK oder Holzschrauben		

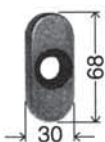

/1 =
Abbildung
Oliven-Rosette
bei rastbarer
Ausführung



/2 =
Abbildung
Oliven-Rosette
bei abschließbarer
Ausführung



Abbildung Oliven-
Rosette Art.-Nr. 0-7120
wahlweise zu
jeder Olive passend
Aufpreis:

3,50 7,00

Fensteroliven

Beschreibung der einzelnen Ausführungen
Art.-Nr. /0, Art.-Nr. /1 und Art.-Nr. /2
 siehe Seite 153
Schraublochabstand: 43 mm
Stück = ohne Schrauben. Im Bedarfsfall bitte angeben.

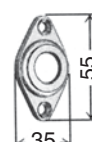

Eisen gehämmert
 schwarz durchgerieben

Eisen ungehämmert
 altdeutsch / metallfarben

Vollmessing
Vollkupfer
 geh. oder ungeh.
 poliert oder blank

Art.-Nr.

Preis €

Art.-Nr.

Preis €

Preis €

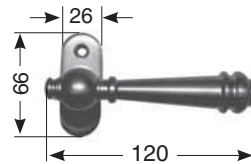

Gew. ca. 350 gr

0-717/0

30,60

52,80

0-717/1

37,50

65,40

rastbar

0-717/2
 abschließbar

68,70

96,60

zu verwendende Schrauben:
 2 St. M5x35 LSK oder Holzschrauben

Mit verschiedenen Holzgriffteilen lieferbar.
 Kiefer, Fichte, Eiche hell oder dunkel/rustikal, Ahorn, Buche, Esche.
 Mehrpreis auf Anfrage bei Mahagoni und Ebenholz.
 Geben Sie uns bitte die gewünschte Holzart an.
 Kann auch in unlackiert geliefert werden.
 Wird nichts vorgeschrieben so liefern wir Kiefer.

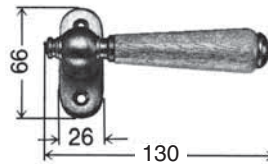

Gew. ca. 250 gr

0-717/0H

42,40

63,20

Holz nach Wahl

0-717/1H

49,30

75,80

rastbar

Holz nach Wahl

0-717/2H

80,50

107,00

abschließbar

Holz nach Wahl

zu verwendende Schrauben:
 2 St. M5x35 LSK oder Holzschrauben

Mit verschiedenen Porzellangriffteilen lieferbar, Streifen: blau, rot, schwarz, grün.
 Muster: blaue Blume, Rosenkränzchen, ganz weiß ohne Muster.
 Geben Sie uns bitte die gewünschte Ausführung an.
 Wird nichts vorgeschrieben, so liefern wir Streifen blau.

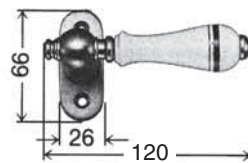

Gew. ca. 270 gr

0-717/0P

43,00

63,80

Porzellan nach Wahl

0-717/1P

49,90

76,40

rastbar

Porzellan nach Wahl

0-717/2P

81,10

107,60

abschließbar

Porzellan nach Wahl

zu verwendende Schrauben:
 2 St. M5x35 LSK oder Holzschrauben

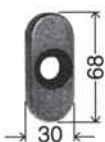

/1 =
 Abbildung
 Oliven-Rosette
 bei rastbarer
 Ausführung



/2 =
 Abbildung
 Oliven-Rosette
 bei abschließbarer
 Ausführung



Abbildung Oliven-
 Rosette Art.-Nr. 0-7120
 wahlweise zu
 jeder Olive passend
 Aufpreis:

3,50

7,00

Fensteroliven

Beschreibung der einzelnen Ausführungen
 Art.-Nr. /0, Art.-Nr. /1 und Art.-Nr. /2
 siehe Seite 153
 Schraublochabstand: 43 mm
 Stück = ohne Schrauben. Im Bedarfsfall bitte angeben.



Eisen gehämmert
 schwarz durchgerieben

Eisen ungehämmert
 altdeutsch / metallfarben

Vollmessing
 Vollkupfer
 geh. oder ungeh.
 poliert oder blank

Art.-Nr.

Preis €

Art.-Nr.

Preis €

Preis €

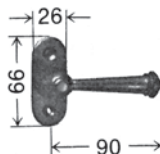

Gew. ca. 195 gr

0-718/0

29,80

54,00

0-718/1

36,70

66,60

rastbar

0-718/2
 abschließbar

67,90

97,80

zu verwendende Schrauben:
 2 St. M5x35 LSK oder Holzschrauben

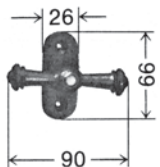

Gew. ca. 195 gr

0-719/0

29,10

52,80

0-719/1

36,00

65,40

rastbar

0-719/2
 abschließbar

67,20

96,60

zu verwendende Schrauben:
 2 St. M5x35 LSK oder Holzschrauben

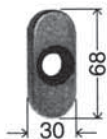

/1 =
 Abbildung
 Oliven-Rosette
 bei rastbarer
 Ausführung

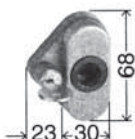

/2 =
 Abbildung
 Oliven-Rosette
 bei abschließbarer
 Ausführung



Abbildung Oliven-
 Rosette Art.-Nr. 0-7120
 wahlweise zu
 jeder Olive passend
 Aufpreis:

3,50

7,00

Einige Anregungsbeispiele:

Beispiel 1



Beispiel 2



Beispiel 3



Beispiel 4

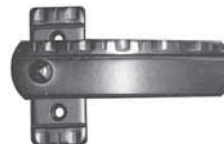

Beispiel 5



Beispiel 6



Beispiel 7



Beispiel 8



Beispiel 9



Beispiel 10



Fensteroliven – Nebenarbeiten

Beschreibung der einzelnen Ausführungen



Eisen gehämmert
schwarz durchgerieben

Eisen ungehämmert
altdeutsch / metallfarben

Vollmessing
Vollkupfer
geh. oder ungeh.
poliert oder blank

Art.-Nr.

Preis €

Preis €

Nebenarbeiten – Fensteroliven –

Aufpreis für:



Olivenstift 7x60 mm lose
Mehrpreis pro 10 mm verlängertem Stift

003/6

1,10
0,20



Linsensenkkopf-Holzschraube

5 x 30 LSK
5 x 35 LSK
5 x 40 LSK

0,35
0,40
0,45

0,60
0,70
0,80



Linsensenkkopf-Eisenschraube

M 5 x 30 LSK
M 5 x 35 LSK
M 5 x 40 LSK
M 5 x 50 LSK

0,35
0,40
0,45
0,50

0,60
0,70
0,80
0,90



mit Schließung als Fensterreiber
angepasst für jede Olive passend möglich

Mehrpreis

4,20

7,80

Fensteroliven fest drehbar auch wahlweise mit jeder anderen Rosette aus unserem Programm lieferbar.

Bitte Art.-Nr. der Rosette angeben – Preis auf Anfrage –

Alle Griffteile von unserem Drückerprogramm können auch als Fensteroliven geliefert werden.

Schrauben auch in anderen Abmessungen lieferbar – Preis auf Anfrage –

Beschreibung der einzelnen Ausführungen:



/0 = Unterteil für fest drehbar für Olivenstift 7 mm □, wird ohne Olivenstift geliefert – im Bedarfsfall bitte angeben, auch die nötige Länge.



/1 = Unterteil für rastbar mit Olivenstift 7 mm □, Stift 40 mm vorstehend.



/2 = Unterteil für rast-/ abschließbar mit Olivenstift 7 mm □, Stift 40 mm vorstehend.



Abbildung Oliven-Rosette Art.-Nr. 0-7120 wahlweise zu jeder Olive passend

wahlweise mit Oliven-Rosette 0-7120, im Bedarfsfall bitte angeben, nur in der Ausführung /0 möglich

Mehrpreis

Preis €

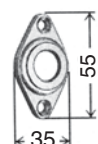
Preis €

3,50

7,00

Fensterreiber mit Zubehör



Stück = ohne Schrauben. Im Bedarfsfall bitte angeben.



Eisen gehämmert
schwarz durchgerieben

Eisen ungehämmert
altdeutsch / metallfarben

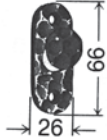
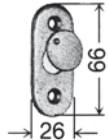
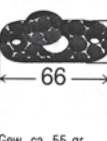
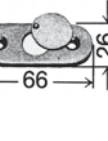
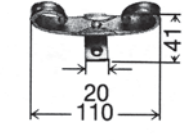
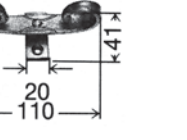
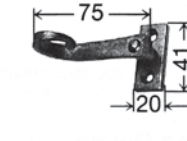
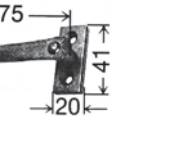
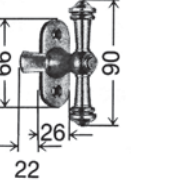
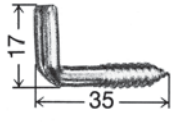
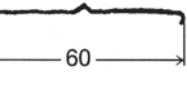
Vollmessing
Vollkupfer
geh. oder ungeh.
poliert oder blank

	Art.-Nr.	Preis €		Art.-Nr.	Preis €	Preis €
 <p>Gew. ca. 55 gr.</p>	7121	8,70		0-7121	8,70	16,20
zu verwendende Schrauben: 2 St. M5x35 LSK oder Holzschrauben						
 <p>Gew. ca. 55 gr.</p>	7122	8,70		0-7122	8,70	16,20
zu verwendende Schrauben: 2 St. M5x35 LSK oder Holzschrauben						
 <p>Gew. ca. 100 gr</p>	7130 Rustikal	41,20		0-7130	41,20	79,80
zu verwendende Schrauben: 2 St. 5x20 LSK						
 <p>Gew. ca. 70 gr.</p>	7131 Rustikal	26,20		0-7131	26,20	51,10
zu verwendende Schrauben: 2 St. 5x20 LSK						
			 <p>Gew. ca. 215 gr</p>	0-7132	31,30	59,80
			zu verwendende Schrauben: 2 St. 5x25 LSK			
			 <p>Gew. ca. 5 gr</p>	0-7133	2,20	
			mit Holzgewinde 5x15			
			 <p>Gew. ca. 2 gr.</p>	0-7134	1,40	
 <p>Gew. ca. 60 gr.</p>	7135	27,40		0-7135	27,40	
mit Holzgewinde 4x17						

Auch andere Abmessungen und Ausführungen lieferbar – Preis auf Anfrage –

Vorhangstangenhalterungen / Leisten



Vorhangstangenhalterungen rechts oder links. Bitte angeben.
Für Stangen 12, 14 oder 16 mm □.
Einfache oder doppelte Stangenauflage.
Die Vorhangstangen werden in die Halterungen eingelegt.
Stück = ohne Schrauben. Im Bedarfsfall bitte angeben.

Eisen gehämmert
schwarz durchgerieben

Eisen ungehämmert
altdeutsch / metallfarben

Vollmessing
Vollkupfer
geh. oder ungeh.
poliert oder blank

	Art.-Nr.	Preis €		Art.-Nr.	Preis €	Preis €
<p>rechts</p> <p>Gew ca 555/660 gr</p>	<p>703 links 703 rechts</p> <p>703/10 links 703/10 rechts doppelt</p>	<p>32,00 32,00</p> <p>50,00 50,00</p>	<p>rechts</p>	<p>0-703 links 0-703 rechts</p> <p>0-703/10 links 0-703/10 rechts doppelt</p>	<p>32,00 32,00</p> <p>50,00 50,00</p>	
zu verwendende Schrauben: 2 St. 5x40 HRK Ausladung 125/180						
<p>rechts</p> <p>Gew ca 620/710 gr</p>	<p>704 links 704 rechts</p> <p>704/10 links 704/10 rechts doppelt</p>	<p>36,80 36,80</p> <p>54,80 54,80</p>	<p>rechts</p>	<p>0-704 links 0-704 rechts</p> <p>0-704/10 links 0-704/10 rechts doppelt</p>	<p>36,80 36,80</p> <p>54,80 54,80</p>	
zu verwendende Schrauben: 2 St. 5x40 HRK Ausladung 125/180						
<p>rechts</p> <p>Gew ca 495/520 gr</p>	<p>705 links 705 rechts</p> <p>705/10 links 705/10 rechts doppelt</p>	<p>73,50 73,50</p> <p>91,50 91,50</p>	<p>rechts</p>	<p>0-705 links 0-705 rechts</p> <p>0-705/10 links 0-705/10 rechts doppelt</p>	<p>73,50 73,50</p> <p>91,50 91,50</p>	
zu verwendende Schrauben: 2 St. 5x40 HRK Ausladung 125/180						
<p>145 145</p> <p>125 1000 55</p>	<p>706</p> <p>706/10 doppelt</p> <p>Aufpreis pro weitere 100 mm</p>	<p>pro Mtr. 64,80</p> <p>81,90</p> <p>9,40</p>	<p>145 145</p> <p>125 1000 55</p>	<p>pro Mtr.</p> <p>0-706</p> <p>0-706/10 doppelt</p> <p>Aufpreis pro weitere 100 mm</p>	<p>64,80</p> <p>81,90</p> <p>9,40</p>	
zu verwendende Schrauben: 2 St. 5x40 HRK Ausladung 120/180						
<p>rechts</p> <p>Gew ca 590/720 gr</p>	<p>707 links 707 rechts</p> <p>707/10 links 707/10 rechts doppelt</p>	<p>36,80 36,80</p> <p>54,80 54,80</p>	<p>rechts</p>	<p>0-707 links 0-707 rechts</p> <p>0-707/10 links 0-707/10 rechts doppelt</p>	<p>36,80 36,80</p> <p>54,80 54,80</p>	
zu verwendende Schrauben: 2 St. 5x40 HRK Ausladung 125/180						
<p>130 35</p>	<p>708 links 708 rechts 708 mittig</p> <p>708/10 links 708/10 rechts 708/10 mittig doppelt</p>	<p>21,30 21,30 20,30</p> <p>40,90 40,90 38,90</p>	<p>130 35</p>	<p>0-708 links 0-708 rechts 0-708 mittig</p> <p>0-708/10 links 0-708/10 rechts 0-708/10 mittig</p>	<p>21,30 21,30 20,30</p> <p>40,90 40,90 38,90</p>	
zu verwendende Schrauben: 2 St. 5x40 HRK Ausladung 125/180						

Vorhangstangen und Zubehör



Für Stangen 12, 14 oder 16 mm □.





Die Vorhangstangen werden in die Halterungen eingelegt.

Stück = ohne Schrauben. Im Bedarfsfall bitte angeben.

Eisen gehämmt
schwarz durchgerieben

Eisen ungehämmt
altdeutsch / metallfarben

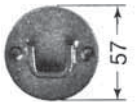
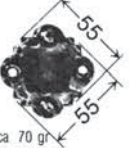
Vollmessing
Vollkupfer
geh. oder ungeh.
poliert oder blank

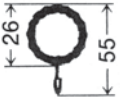
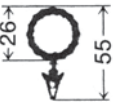
	Art.-Nr.	Preis €		Art.-Nr.	Preis €	Preis €
	709/12	24,10		0-709/12	24,10	
	709/14	25,10		0-709/14	25,10	
	709/16	26,10		0-709/16	26,10	
Gew ca 1400/1800/2400 gr pro mtr						
	12/60V	18,20		0-12/60V	18,20	
Gew ca 140 gr	zu verwendende Schrauben: 2 St. 4x30 HRK					
	15/60V	18,20		0-15/60V	18,20	
Gew ca 70 gr	zu verwendende Schrauben: 2 St. 4x30 LSK					
	703/11	0,80				
Gew ca 2 gr	zum Einhängen aus Kunststoff					
	703/12	0,80				
Gew ca 3 gr	zum Festklammern aus Kunststoff					

Nebenarbeiten – Vorhangstangenhalterungen / Vorhangstangen und Zubehör

Auch andere Abmessungen und Ausführungen lieferbar – Preis auf Anfrage –

Pro Meter werden ca. 10 Plastik-Stilringe benötigt.

Bitte bei Bedarf in Ihren Bestellungen mit angeben, wenn die Ringe gewünscht werden.

Einige Anregungsbeispiele:



Laden- und Fensterbeschläge

rechts oder links, Klobenbänder mit Kloben

Bänder-Art.-Nr. 720, Aufschlag 16 mm, Dorn 10 mm Ø, Mat. 30/4

Bänder-Art.-Nr. 710, Aufschlag 10 mm, Dorn 8 mm Ø, Mat. 20/2,5

Stück = ohne Schrauben. Im Bedarfsfall bitte angeben.



Eisen gehämmert
schwarz durchgerieben

Eisen ungehämmert
altdeutsch / metallfarben

Vollmessing
Vollkupfer
geh. oder ungeh.
poliert oder blank

	Art.-Nr.	Preis €		Art.-Nr.	Preis €	Preis €
<p>links</p> <p>Gew. ca. 230 gr</p>	<p>710 links 710 rechts</p> <p>Abb. zeigt linkes Band</p> <p>zu verwendende Schrauben: 11 St. 4x20 HRK</p>	<p>33,20 33,20</p>	<p>links</p> <p>Abb. zeigt linkes Band</p>	<p>0-710 links 0-710 rechts</p> <p>Abb. zeigt linkes Band</p>	<p>33,20 33,20</p>	
<p>Gew. ca. 65 gr</p>	<p>711</p> <p>rechts und links verwendbar</p> <p>zu verwendende Schrauben: 6 St. 4x20 HRK</p>	<p>9,00</p>		<p>0-711</p> <p>rechts und links verwendbar</p>	<p>9,00</p>	
<p>Gew. ca. 90 gr</p>	<p>712 links 712 rechts</p> <p>Abb. zeigt linkes Band</p> <p>zu verwendende Schrauben: 6 St. 4x20 HRK</p>	<p>10,00 10,00</p>		<p>0-712 links 0-712 rechts</p> <p>Abb. zeigt linkes Band</p>	<p>10,00 10,00</p>	
<p>rechts</p> <p>Gew. ca. 170 gr</p>	<p>715 links 715 rechts Dorn 10 mm</p> <p>Abb. zeigt rechtes Band</p> <p>zu verwendende Schrauben: 5 St. 4x25 HRK</p>	<p>30,80 30,80</p>	<p>links</p> <p>Abb. zeigt linkes Band</p>	<p>0-715 links 0-715 rechts Dorn 10 mm</p> <p>Abb. zeigt linkes Band</p>	<p>30,80 30,80</p>	
<p>rechts</p> <p>Gew. ca. 235 gr</p>	<p>716 links 716 rechts Dorn 10 mm</p> <p>Abb. zeigt rechtes Band</p> <p>zu verwendende Schrauben: 5 St. 4x25 HRK</p>	<p>32,80 32,80</p>	<p>links</p> <p>Abb. zeigt linkes Band</p>	<p>0-716 links 0-716 rechts Dorn 10 mm</p> <p>Abb. zeigt linkes Band</p>	<p>32,80 32,80</p>	
<p>Gew. ca. 860 gr</p>	<p>720</p> <p>rechts und links verwendbar</p> <p>zu verwendende Schrauben: 8 St. 5x20 HRK</p>	<p>56,90</p>		<p>0-720</p> <p>rechts und links verwendbar</p>	<p>56,90</p>	
<p>Gew. ca. 720 gr</p>	<p>721</p> <p>rechts und links verwendbar</p> <p>zu verwendende Schrauben: 4 St. 5x20 HRK</p>	<p>29,30</p>		<p>0-721</p> <p>rechts und links verwendbar</p>	<p>29,30</p>	

Laden- und Fensterbeschläge

Bänder Mat. 50/6



Eisen gehämmt
schwarz durchgerieben

Eisen ungehämmt
altdeutsch / metallfarben

Vollmessing
Vollkupfer
geh. oder ungeh.
poliert oder blank

	Art.-Nr.	Preis €		Art.-Nr.	Preis €	Preis €
<p>Gew ca. 820 gr.</p>	722	43,80		0-722	43,80	
	auch als Truhenband lieferbar rechts und links verwendbar		auch als Truhenband lieferbar rechts und links verwendbar			
	zu verwendende Schrauben: 6 St. 5x30 HRK oder Schlüsselschrauben					
<p>Gew ca. 940 gr.</p>	723	46,60		0-723	46,60	
	auch als Truhenband lieferbar rechts und links verwendbar		auch als Truhenband lieferbar rechts und links verwendbar			
	zu verwendende Schrauben: 6 St. 5x30 HRK oder Schlüsselschrauben					
<p>Gew ca. 320 gr.</p>	725	10,80		0-725	10,80	
<p>Gew ca. 190 gr.</p>	726	10,00		0-726	10,00	
<p>Gew ca. 35 gr.</p>	727	4,50		0-727	4,50	
	zu verwendende Schrauben: 2 St. 4x20 HRK					
<p>Gew ca. 180 gr.</p>	728	28,40		0-728	22,30	
	zu verwendende Schrauben: 6 St. 5x20 SK					

Laden- und Fensterbeschläge





rechts oder links, Klobenbänder mit Kloben
Aufschlag 16 mm, Dorn 10 mm Ø, Mat. 30/4

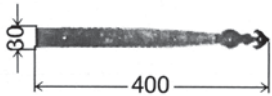

Eisen gehämmert
schwarz durchgerieben

Eisen ungehämmert
altdeutsch / metallfarben

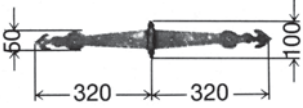
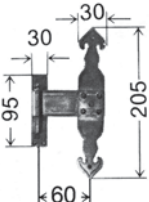
Vollmessing
Vollkupfer
geh. oder ungeh.
poliert oder blank

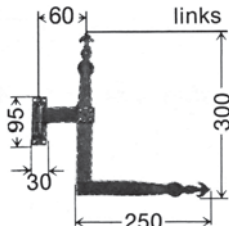
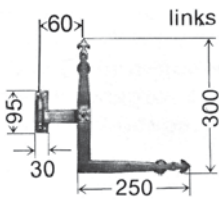
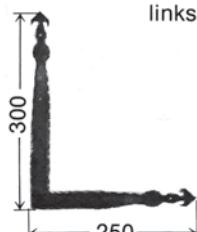
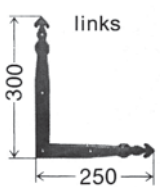
	Art.-Nr.	Preis €		Art.-Nr.	Preis €	Preis €
 <p>Gew ca 550 gr</p>	740	40,90		0-740	40,90	
rechts und links verwendbar			rechts und links verwendbar			
zu verwendende Schrauben: 1 St. 6x30 Schloßschraube 7 St. 4x20 HRK						
 <p>Gew ca 345 gr</p>	741	19,20		0-741	19,20	
rechts und links verwendbar			rechts und links verwendbar			
zu verwendende Schrauben: 1 St. 6x30 Schloßschraube 3 St. 5x20 HRK						
 <p>Gew ca 840 gr</p>	742	54,20		0-742	54,20	
rechts und links verwendbar auch als Truhenband lieferbar			rechts und links verwendbar auch als Truhenband lieferbar			
zu verwendende Schrauben: 6 St. 5x20 HRK						
 <p>Gew ca 440 gr</p>	743	46,60		0-743	46,60	
rechts und links verwendbar			rechts und links verwendbar			
zu verwendende Schrauben: 1 St. 6x30 Schloßschraube 6 St. 5x20 HRK						
 <p>Gew ca 210 gr</p>	744	19,20		0-744	19,20	
rechts und links verwendbar			rechts und links verwendbar			
zu verwendende Schrauben: 1 St. 6x30 Schloßschraube 2 St. 5x20 HRK						
 <p>Gew ca 715 gr</p>	745 links 745 rechts	62,60 62,60		0-745 links 0-745 rechts	62,60 62,60	
Abb. zeigt linkes Band			Abb. zeigt linkes Band			
zu verwendende Schrauben: 1 St. 6x30 Schloßschraube 7 St. 5x40 HRK						
 <p>Gew ca 410 gr</p>	746 links 746 rechts	35,60 35,60		0-746 links 0-746 rechts	35,60 35,60	
Abb. zeigt linkes Band			Abb. zeigt linkes Band			
zu verwendende Schrauben: 1 St. 6x30 Schloßschraube 4 St. 5x20 HRK						

Laden- und Fensterbeschläge

rechts oder links, Klobenbänder mit Kloben
Aufschlag 10 mm, Dorn 8 mm Ø, Mat. 20/2,5



Eisen gehämmert
schwarz durchgerieben

Eisen ungehämmert
altdeutsch / metallfarben

Vollmessing
Vollkupfer
geh. oder ungeh.
poliert oder blank

Art.-Nr.

Preis €

Art.-Nr.

Preis €

Preis €

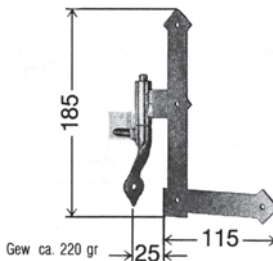

0-750 links 51,30
0-750 rechts 51,30

zu verwendende Schrauben: 8 St. 4x20 HRK

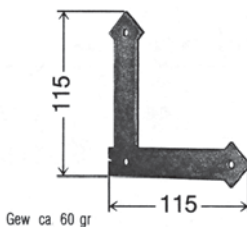

0-751 24,60

rechts und links verwendbar

zu verwendende Schrauben: 3 St. 4x20 HRK

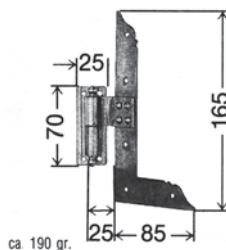

0-760 links 57,60
0-760 rechts 57,60

zu verwendende Schrauben: 9 St. 4x20 HRK

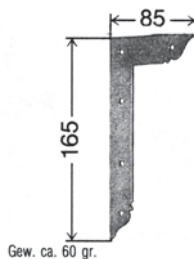

0-761 links 31,30
0-761 rechts 31,30

zu verwendende Schrauben: 5 St. 4x20 HRK

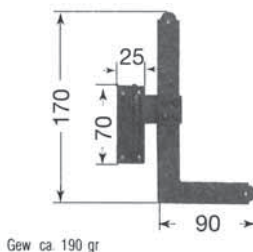

0-765 links 51,30
0-765 rechts 51,30

zu verwendende Schrauben: 9 St. 4x20 HRK

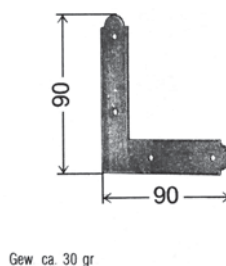

0-766 24,60

rechts und links verwendbar

zu verwendende Schrauben: 4 St. 4x20 HRK

Kloben lose für Bänder

Den benötigten Aufschlag und Dorn Ø bitte angeben.
Stück = ohne Schrauben. Im Bedarfsfall bitte angeben.



Eisen gehämmert
schwarz durchgerieben

Eisen ungehämmert
altdeutsch / metallfarben

Vollmessing
Vollkupfer
geh. oder ungeh.
poliert oder blank

Art.-Nr.

Preis €

Art.-Nr.

Preis €

Preis €

Kloben lose zu Fensterbänder passend. Gewünschte Art.-Nr. angeben



7101
Plattenkloben zum Aufschrauben

20,40

7102
Kloben mit Stütze zum Einmauern

20,40

7103
Kloben zum Durchschrauben

20,40

7104
Kloben Einschrauben

20,40



0-7101
Plattenkloben zum Aufschrauben

20,40

0-7102
Kloben mit Stütze zum Einmauern

20,40

0-7103
Kloben zum Durchschrauben

20,40

0-7104
Kloben Einschrauben

20,40

zu verwendende Schrauben: 4 St. 5x20 HRK

Nebenarbeiten – Laden- und Fensterbeschläge

Aufpreise für:

- Bänder verlängert pro angefangene 100 mm 4,80
- Sonderaufschlag 10,40
- Kugellager 8,60
- Stütze am Kloben 7,20

Auch andere Abmessungen und Ausführungen gebogen für Rund- oder Segmentbogen lieferbar.

In der Regel werden die Bänder, falls nichts anderes vorgeschrieben, mit Plattenkloben geliefert. Alle Bänder sind aber auch mit Kloben zum Einmauern oder Einschrauben nach Angabe lieferbar. Auch Sonderaufschläge lieferbar.

Huthaken













Stück = ohne Schrauben. Im Bedarfsfall bitte angeben.

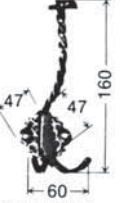

Eisen gehämmt
schwarz durchgerieben

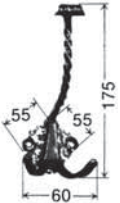
Eisen ungehämmt
altdeutsch / metallfarben

Vollmessing
Vollkupfer
geh. oder ungeh.
poliert oder blank

	Art.-Nr.	Preis €		Art.-Nr.	Preis €	Preis €
 <p>Gew. ca 150 gr</p>	801	10,60		0-801	10,60	18,40
<p>Ausladung 100 zu verwendende Schrauben: 2 St. 5x20 HRK</p>						
 <p>Gew. ca 165 gr.</p>	802	10,60		0-802	10,60	18,40
<p>Ausladung 95 zu verwendende Schrauben: 2 St. 5x20 HRK</p>						
 <p>Gew. ca 150 gr</p>	803	10,60		0-803	10,60	18,40
<p>Ausladung 95 zu verwendende Schrauben: 2 St. 5x20 HRK</p>						
 <p>Gew. ca 130 gr</p>	804/6	20,80		0-804/6	20,80	34,90
<p>Ausladung 80 zu verwendende Schrauben: 2 St. 4x20 LSK</p>						
 <p>Gew. ca 170 gr.</p>	804/8	25,80		0-804/8	25,80	44,40
<p>Ausladung 80 zu verwendende Schrauben: 2 St. 4x20 LSK</p>						
 <p>Gew. ca 210 gr</p>	806 Rustikal	12,80				21,20
<p>Ausladung 95 zu verwendende Schrauben: 2 St. 5x20 HRK</p>						
 <p>Gew. ca 210 gr.</p>	807 Rustikal	10,60				18,40
<p>Ausladung 105 zu verwendende Schrauben: 2 St. 5x20 HRK</p>						

Mantel- / Universalhaken

Stück = ohne Schrauben. Im Bedarfsfall bitte angeben.



Eisen gehämmt
schwarz durchgerieben

Eisen ungehämmt
altdeutsch / metallfarben

Vollmessing
Vollkupfer
geh. oder ungeh.
poliert oder blank

	Art.-Nr.	Preis €		Art.-Nr.	Preis €	Preis €
<p>Gew ca. 65 gr</p>	811	7,20		0-811	7,20	11,40
<p>Ausladung 40 zu verwendende Schrauben: 2 St. 5x20 HRK</p>						
<p>Gew. ca. 55 gr</p>	811/1	7,20		0-811/1	7,20	11,40
<p>Ausladung 40 zu verwendende Schrauben: 2 St. 5x20 HRK</p>						
<p>Gew. ca. 60 gr</p>	812	7,20		0-812	7,20	11,40
<p>Ausladung 40 zu verwendende Schrauben: 2 St. 5x20 HRK</p>						
<p>Gew ca. 30 gr</p>	813	7,20		0-813	7,20	11,40
<p>Ausladung 20 zu verwendende Schrauben: 1 St. 4x20 HRK</p>						
<p>Gew ca. 85 gr</p>	814	13,40		0-814	13,40	22,60
<p>Ausladung 40 zu verwendende Schrauben: 2 St. 4x20 LSK</p>						
<p>Gew ca. 60 gr</p>	815	13,60		0-815	13,60	22,80
<p>Ausladung 50</p>						
<p>Gew. ca. 90 gr</p>	816 Rustikal	7,90				12,70
<p>Ausladung 40 zu verwendende Schrauben: 2 St. 5x20 HRK</p>						

Mantel- / Universalhaken Garderobenleisten



Stück = ohne Schrauben. Im Bedarfsfall bitte angeben.

Eisen gehämmert
schwarz durchgerieben

Eisen ungehämmert
altdeutsch / metallfarben

Vollmessing
Vollkupfer
geh. oder ungeh.
poliert oder blank

	Art.-Nr.	Preis €		Art.-Nr.	Preis €	Preis €
	817 Rustikal Ausladung 40 zu verwendende Schrauben: 2 St. 5x20 HRK	7,40		0-817	7,40	11,50
				0-818 Ausladung 40 zu verwendende Schrauben: 2 St. 5x20 HRK	9,90	16,80
				0-819 Ausladung 60 zu verwendende Schrauben: 4 St. 4x20 HRK	10,10	19,90
	820 Ausladung 115 zu verwendende Schrauben: 4 St. 5x30 HRK	59,90		0-820	59,90	
	821 Ausladung 115 zu verwendende Schrauben: 4 St. 5x30 HRK	81,10		0-821	81,10	
	822 Ausladung 115 zu verwendende Schrauben: 4 St. 5x30 HRK	97,80		0-822	97,80	
	825 Ausladung 115 zu verwendende Schrauben: 4 St. 5x30 HRK	65,90		0-825	65,90	
	826 Ausladung 115 zu verwendende Schrauben: 4 St. 5x30 HRK	86,70		0-826	86,70	

Garderobenleisten / Winkelleisten Kleiderlüfter / Klapphalter



Stück = ohne Schrauben. Im Bedarfsfall bitte angeben.

schwarz durchgerieben

Eisen ungehämmt
altdeutsch / metallfarben

Vollmessing
Vollkupfer
geh. oder ungeh.
poliert oder blank

	Art.-Nr.	Preis €		Art.-Nr.	Preis €	Preis €
<p>Gew. ca. 2600 gr</p>	827	108,20		0-827	108,20	
Ausladung 115		zu verwendende Schrauben: 4 St. 5x30 HRK				
<p>Gew. ca. 7500 gr.</p>	850	418,00		0-850	418,00	
Ausladung 280		zu verwendende Schrauben: 4 St. 5x40 HRK				
<p>Gew. ca. 6500 gr.</p>	851	364,00		0-851	364,00	
Ausladung 280		zu verwendende Schrauben: 4 St. 5x40 HRK				
<p>Gew. ca. 1410 gr.</p>	854	52,10		0-854	52,10	
Ausladung 295		zu verwendende Schrauben: 6 St. 5x30 HRK				
<p>Gew. ca. 980 gr</p>	855	49,30		0-855	49,30	
Ausladung 340		zu verwendende Schrauben: 2 St. 5x30 HRK				
<p>Gew. ca. 380 gr</p>	856	33,80		0-856	33,80	
zu verwendende Schrauben: 2 St. 5x40 HRK						
<p>Gew. ca. 520 gr.</p>	857	36,80		0-857	36,80	
zu verwendende Schrauben: 2 St. 5x40 HRK						

Nebenarbeiten – Hut- und Mantelhaken / Universalhaken / Garderoben / Klapphalter

Auch in randgehämmerter Ausführung zum gleichen Preis, bei Bestellung bitte angeben.
Leisten nach Wunsch mit jedem Hut- und Mantelhaken aus unserem Programm kombinierbar.
Auch in anderen Abmessungen lieferbar – Preis auf Anfrage –

Spiegelrahmen, Handschuhablage, Schirmständer



Spiegelrahmen ohne Glas.

Handschuhablage ohne Platte.

Stück = ohne Schrauben. Im Bedarfsfall bitte angeben.

Eisen gehämmert
schwarz durchgerieben

Eisen ungehämmert
altdeutsch / metallfarben

Vollmessing
Vollkupper
geh. oder ungeh.
poliert oder blank

	Art.-Nr.	Preis €		Art.-Nr.	Preis €	Preis €
<p>Gew ca 6000 gr</p>	860	312,00		0-860	312,00	
<p>Gew ca 6100 gr</p>	862	312,00		0-862	312,00	
<p>Gew ca 2400 gr</p>	870	220,40		0-870	220,40	
<p>Ausladung 175 zu verwendende Schrauben: 4 St. 5x30 HRK</p>						
<p>Gew ca 4800 gr</p>	880	203,80		0-880	203,80	
<p>Gew ca 5600 gr</p>	881	215,50		0-881	215,50	

Garderobe, Spiegelrahmen, Handschuhablage, Schirmständer



Spiegelrahmen ohne Glas.
Handschuhablage ohne Platte.
Stück = ohne Schrauben. Im Bedarfsfall bitte angeben.

Eisen gehämmert
schwarz durchgerieben

Eisen ungehämmert
altdeutsch / metallfarben

Vollmessing
Vollkupfer
geh. oder ungeh.
poliert oder blank

Art.-Nr.

Preis €

Art.-Nr.

Preis €

Preis €

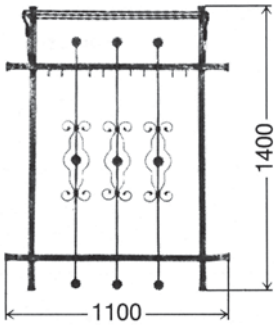

850/1

542,00

Ausladung 260

zu verwendende Schrauben: 8 St. 6x40 HRK

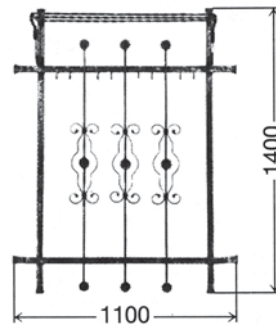

0-850/1

542,00

Gew ca 6000 gr

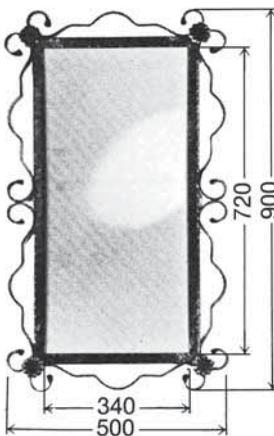

862/1

260,00

zu verwendende Schrauben: 4 St. 6x40 HRK

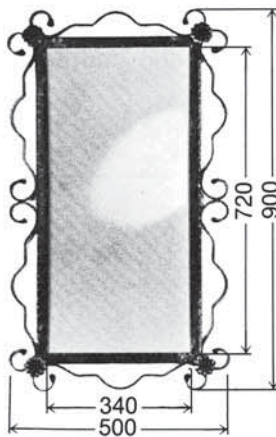

0-862/1

260,00

Gew ca 3000 gr

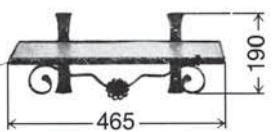

870/1

172,00

Ausladung 170

zu verwendende Schrauben: 4 St. 5x30 HRK

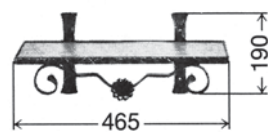

0-870/1

172,00

Gew ca 1200 gr

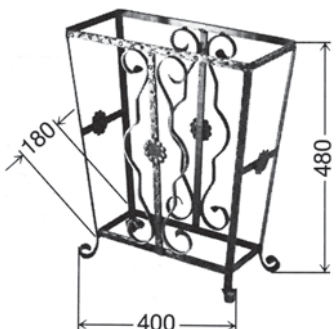

881/1

190,00

Gew ca 3400 gr

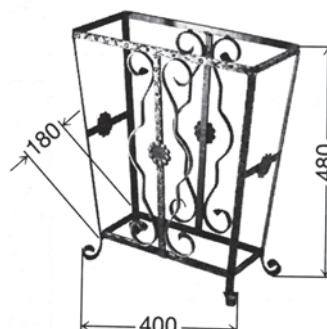

0-881/1

190,00

Nebenarbeiten – Garderoben / Spiegelrahmen / Handschuhablage / Schirmständer

Auch in anderen Abmessungen lieferbar – Preis auf Anfrage –

Ziergitter / Schutzgitter Raumteiler









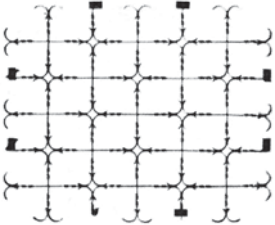
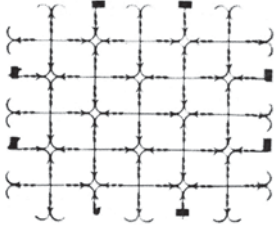

handgeschmiedet,
Größe nach Angabe.

Eisen gehämmert
schwarz durchgerieben

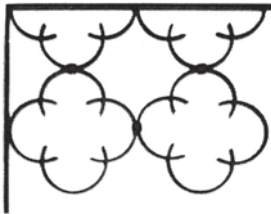
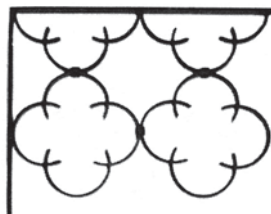
Eisen ungehämmert
altdeutsch / metallfarben

Vollmessing
Vollkupfer
geh. oder ungeh.
poliert oder blank

	Art.-Nr.	Preis €		Art.-Nr.	Preis €	Preis €
	900	auf Anfrage		0-900	auf Anfrage	
	901 mit Bündchen	auf Anfrage		0-901 mit Bündchen	auf Anfrage	
	901/1 ohne Bündchen	auf Anfrage		0-901/1 ohne Bündchen	auf Anfrage	
	902	auf Anfrage		0-902	auf Anfrage	
	903	auf Anfrage		0-903	auf Anfrage	
	904	auf Anfrage		0-904	auf Anfrage	

Schutzstäbe / Schutzgitter Ziergitter / Raumteiler



handgeschmiedet,
Größe nach Angabe.

Eisen gehämmert
schwarz durchgerieben

Eisen ungehämmert
altdeutsch / metallfarben

Vollmessing
Vollkupfer
geh. oder ungeh.
poliert oder blank

	Art.-Nr.	Preis €		Art.-Nr.	Preis €	Preis €
	905	auf Anfrage		0-905	auf Anfrage	
	905/1	auf Anfrage		0-905/1	auf Anfrage	
	905/2	auf Anfrage		0-905/2	auf Anfrage	
	905/3	auf Anfrage		0-905/3	auf Anfrage	
	905/4	auf Anfrage		0-905/4	auf Anfrage	
	906	auf Anfrage		0-906	auf Anfrage	

Raumteiler / Ziergitter Gittertür / Gartentüren











handgeschmiedet,
Größe nach Angabe.

Eisen gehämmert
schwarz durchgerieben

Eisen ungehämmert
altdeutsch / metallfarben

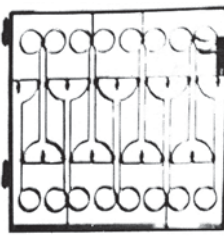
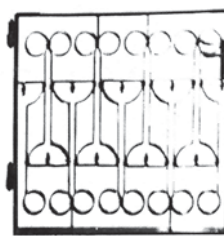
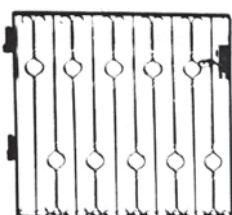
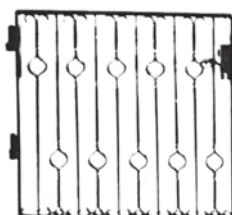
Vollmessing
Vollkupfer
geh. oder ungeh.
poliert oder blank

	Art.-Nr.	Preis €		Art.-Nr.	Preis €	Preis €
	906/10	auf Anfrage		0-906/10	auf Anfrage	
	906/11	auf Anfrage		0-906/11	auf Anfrage	
	906/12	auf Anfrage		0-906/12	auf Anfrage	
	906/13	auf Anfrage		0-906/13	auf Anfrage	
	906/14	auf Anfrage		0-906/14	auf Anfrage	
	906/15	auf Anfrage		0-906/15	auf Anfrage	

Geländer / Fenstergitter Raumteiler / Heizkörperverkleidungen















handgeschmiedet,
Größe nach Angabe.

Eisen gehämmert
schwarz durchgerieben

Eisen ungehämmert
altdeutsch / metallfarben

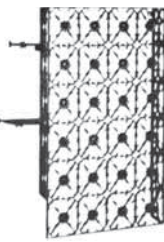
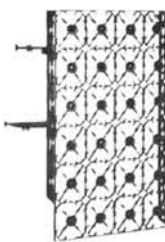
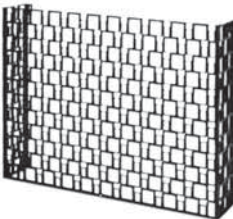
Vollmessing
Vollkupfer
geh. oder ungeh.
poliert oder blank

	Art.-Nr.	Preis €		Art.-Nr.	Preis €	Preis €
	906/17	auf Anfrage		0-906/17	auf Anfrage	
	907	auf Anfrage		0-907	auf Anfrage	
	907/10	auf Anfrage		0-907/10	auf Anfrage	
	907/11	auf Anfrage		0-907/11	auf Anfrage	
	908	auf Anfrage		0-908	auf Anfrage	
	908/10	auf Anfrage		0-908/10	auf Anfrage	
	908/11	auf Anfrage		0-908/11	auf Anfrage	

Nebearbeiten – Ziergitter / Schutzgitter / Raumteiler / Schutzstäbe / Gittertüren / Gartentüren / Geländer / Fenstergitter / Heizkörperverkleidungen

Alle Gitter werden handgeschmiedet.

Bei Bestellung oder Anfrage bitte genaue Maße und Befestigungsart angeben.

Wenn möglich Skizze oder Zeichnung mitschicken – Preise auf Anfrage –

Zierteile / Einzelteile Gitterverzierungen



handgeschmiedet,
Größe nach Angabe.

Eisen gehämmert
schwarz durchgerieben

Eisen ungehämmert
altdeutsch / metallfarben

Vollmessing
Vollkupfer
geh. oder ungeh.
poliert oder blank

	Art.-Nr.	Preis €		Art.-Nr.	Preis €	Preis €
<p>Gew ca. 145 gr</p>	910 durchgeprägt	27,90		0-910 durchgeprägt	27,90	auf Anfrage
<p>Gew ca. 720 gr</p>	910/1 volle Trauben	141,60		0-910/1 volle Trauben	141,60	auf Anfrage
<p>Gew ca. 35 gr</p>	911	9,80		0-911	9,80	auf Anfrage
<p>Gew ca. 140 gr</p>	912	25,10		0-912	25,10	auf Anfrage
<p>Gew. ca. 420 gr.</p>	912/1	74,00		0-912/1	74,00	auf Anfrage
<p>Gew ca. 420 gr</p>	913	156,00		0-913	156,00	auf Anfrage
<p>Gew ca. 230 gr</p>	913/1	106,00		0-913/1	106,00	auf Anfrage

Zierteile / Einzelteile Gitterverzierungen / Zierketten









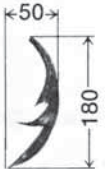
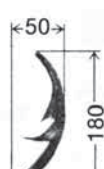

handgeschmiedet,
Größe nach Angabe.

Eisen gehämmert
schwarz durchgerieben

Eisen ungehämmert
altdeutsch / metallfarben

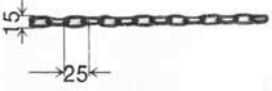
Vollmessing
Vollkupfer
geh. oder ungeh.
poliert oder blank

	Art.-Nr.	Preis €		Art.-Nr.	Preis €	Preis €
 Gew. ca. 105 gr	914	16,00	 Gew. ca. 105 gr	0-914	16,00	auf Anfrage
 Gew. ca. 120 gr	915	16,00	 Gew. ca. 120 gr	0-915	16,00	auf Anfrage
 Gew. ca. 1300 gr pro mtr	965 pro Mtr. 8 mm	49,80	 Gew. ca. 1300 gr pro mtr	0-965 pro Mtr. 8 mm	49,80	auf Anfrage
 Gew. ca. 750 gr pro mtr	966 pro Mtr. 6 mm	36,80	 Gew. ca. 750 gr pro mtr	0-966 pro Mtr. 6 mm	36,80	auf Anfrage
 Gew. ca. 300 gr. pro mtr	967 pro Mtr. 4 mm	29,30	 Gew. ca. 300 gr. pro mtr	0-967 pro Mtr. 4 mm	29,30	auf Anfrage

Nebenarbeiten – Zierteile / Einzelteile / Gitterverzierungen / Zierketten

Zierteile auch als Rohteile zur Weiterverarbeitung lieferbar.

Auch weitere Ausführungen in Einzelanfertigungen lieferbar – Preise auf Anfrage –

Einige Anregungsbeispiele:



Kamingeräte Kerzenständer



handgeschmiedet,
Größe nach Angabe.

Eisen gehämmert

Eisen ungehämmert
altdeutsch / metallfarben

Vollmessing
Vollkupfer
geh. oder ungeh.
poliert oder blank

	Art.-Nr.	Preis €		Art.-Nr.	Preis €	Preis €
<p>Gew ca 1500 gr</p>	970 ohne Rückwand	auf Anfrage		0-970 ohne Rückwand	auf Anfrage	
	970/1 mit Rückwand	auf Anfrage		0-970/1 mit Rückwand	auf Anfrage	
<p>Gew ca 7400 gr</p>	971 komplett mit Schaufel, Zange, Besen und Spieß	212,00		0-971 komplett mit Schaufel, Zange, Besen und Spieß	212,00	
<p>Gew ca 550 gr pr. Stück</p>	971/1 Schaufel Zange Besen Spieß	28,00 28,00 28,00 28,00		0-971/1 Schaufel Zange Besen Spieß	28,00 28,00 28,00 28,00	
<p>Gew ca 12000 gr</p>	972	214,00		0-972	214,00	
<p>Gew ca 4800 gr</p>	980	204,00		0-980	204,00	

Nebenarbeiten – Kamingeräte / Kerzenständer

Kamingeräte in schwerer handgeschmiedeter Ausführung

Auch in anderen Abmessungen und Ausführungen lieferbar – Preise auf Anfrage –

Außenleuchten

handgeschmiedet,
Größe nach Angabe.



Eisen gehämmert
schwarz durchgerieben

Eisen ungehämmert
altdeutsch / metallfarben

Vollmessing
Vollkupfer
geh. oder ungeh.
poliert oder blank

Preis €

Preis €



981

406,00

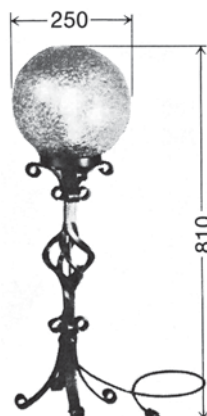

0-981

406,00

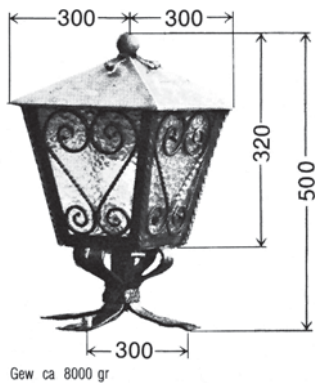

982

452,00

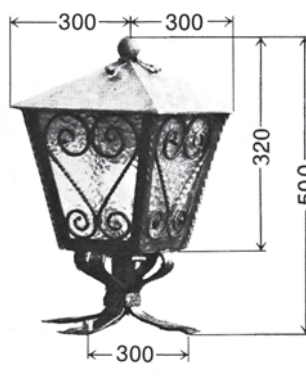

0-982

452,00

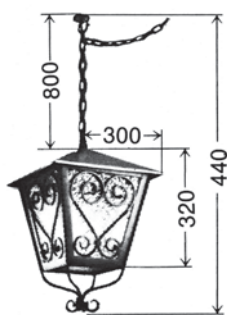

983

403,00

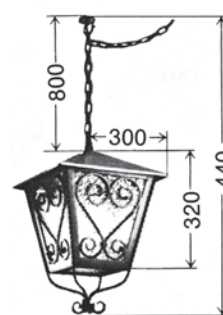

0-983

403,00

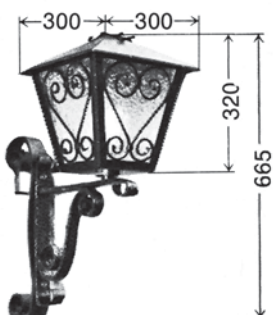

984

Ausladung 600 mm

545,00

Gew ca 9800 gr

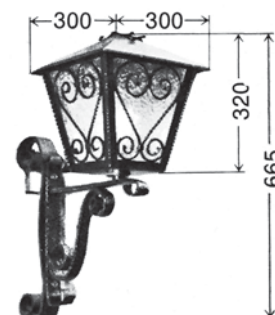

0-984

545,00

Außenleuchten

handgeschmiedet,
Größe nach Angabe.
Glas weiß strukturiert.



Eisen gehämmert
schwarz durchgerieben

Eisen ungehämmert
altdeutsch / metallfarben

Vollmessing
Vollkupfer
geh. oder ungeh.
poliert oder blank

Art.-Nr. Preis €

Art.-Nr. Preis € Preis €

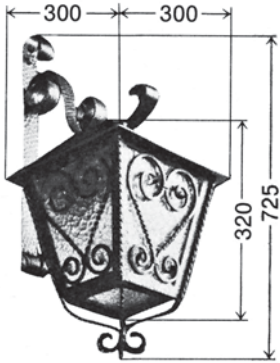

985 545,00
Gehäuse:
untere Weite: 180 x 180
obere Weite: 260 x 260
Höhe: 260
Ausladung 600 mm

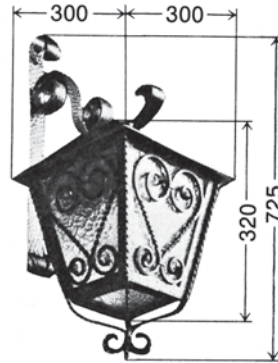

0-985 545,00
Gehäuse:
untere Weite: 180 x 180
obere Weite: 260 x 260
Höhe: 260

Gew ca 9000 gr

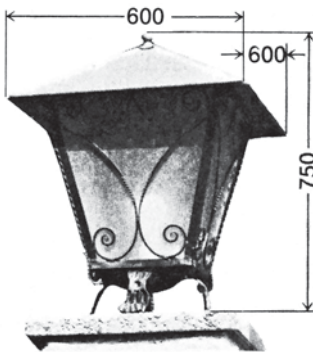

986 1115,00
Gehäuse:
untere Weite: 250 x 250
obere Weite: 450 x 450
Höhe: 430

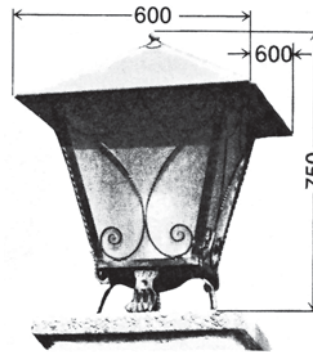

0-986 1115,00
Gehäuse:
untere Weite: 250 x 250
obere Weite: 450 x 450
Höhe: 430

Gew ca 14 000 gr.

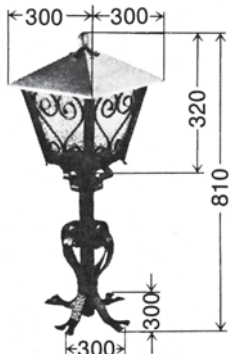

987 638,00
Gehäuse:
untere Weite: 180 x 180
obere Weite: 260 x 260
Höhe: 260

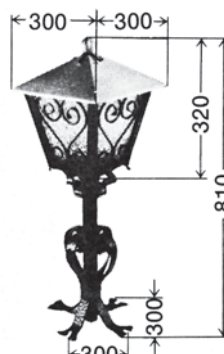

0-987 638,00
Gehäuse:
untere Weite: 180 x 180
obere Weite: 260 x 260
Höhe: 260

Gew. ca. 10 000 gr.



988 2080,00
Gehäuse:
untere Weite: 250 x 250
obere Weite: 450 x 450
Höhe: 430



0-988 2080,00
Gehäuse:
untere Weite: 250 x 250
obere Weite: 450 x 450
Höhe: 430

Gew ca. 20 000 gr

Deckenleuchten / Kerzenleuchter Radverzierung







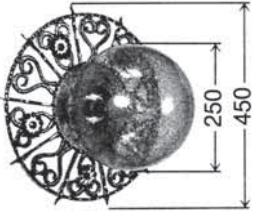
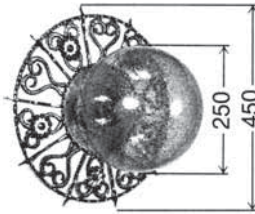
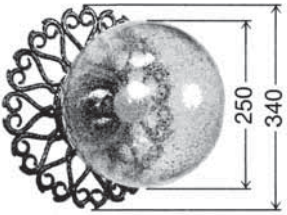
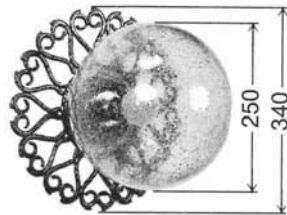

handgeschmiedet, Größe nach Angabe.
Glas weiß strukturiert.

Eisen gehämmert
schwarz durchgerieben

Eisen ungehämmert
altdeutsch / metallfarben

Vollmessing
Vollkupfer
geh. oder ungeh.
poliert oder blank

	Art.-Nr.	Preis €		Art.-Nr.	Preis €	Preis €
 <p>Gew. ca. 5000 gr.</p>	989	257,00		0-989	257,00	
<p>Ausladung 270 mm</p>						
 <p>Gew. ca. 4500 gr.</p>	990	229,00		0-990	229,00	
<p>Ausladung 270 mm</p>						
 <p>Gew. ca. 420 gr.</p>	991	115,00		0-991	115,00	
<p>Ausladung 100 mm</p>						
	998	auf Anfrage		0-998	auf Anfrage	
<p>ohne Rad Größe nach Angabe des Rades</p>						
	999	auf Anfrage		0-999	auf Anfrage	
<p>Größe nach Angabe des Rades</p>						

Nebenarbeiten – Außenleuchten / Deckenleuchten / Kerzenleuchter / Radverzierung

Auch in anderen Abmessungen und Ausführungen lieferbar – Preise auf Anfrage –

Möbelbeschläge



Stück = ohne Schrauben. Im Bedarfsfall bitte angeben.



Eisen gehämmt
schwarz durchgerieben

Eisen ungehämmt
altdeutsch / metallfarben

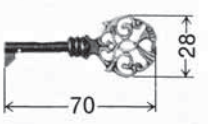
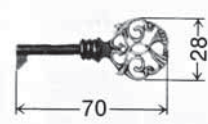
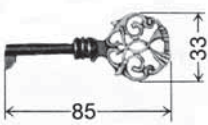
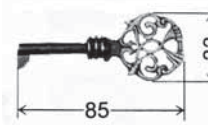
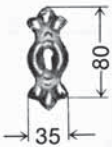
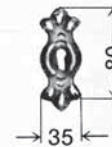
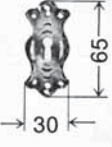
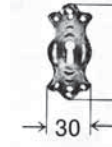
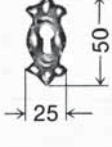
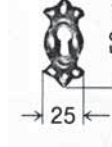
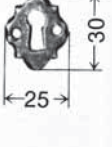
Vollmessing
Vollkupfer
geh. oder ungeh.
poliert oder blank

	Art.-Nr.	Preis €		Art.-Nr.	Preis €	Preis €
 <p>Gew ca 15 gr</p>	1201	9,10		0-1201	9,10	
 <p>Gew ca 25 gr</p>	1202	9,10		0-1202	9,10	
 <p>Gew ca 25 gr</p>	1205	5,20		0-1205	5,20	
zu verwendende Schrauben: 2 St. 3x17 HRK						
 <p>Gew ca 15 gr</p>	1206	4,60		0-1206	4,60	
zu verwendende Schrauben: 2 St. 3x17 HRK						
 <p>Gew ca 10 gr</p>	1207	4,60		0-1207	4,60	
zu verwendende Schrauben: 2 St. 3x17 HRK						
 <p>Gew ca 7 gr</p>	1208	4,60		0-1208	4,60	
zu verwendende Schrauben: 2 St. 3x17 HRK						

Möbelbeschläge

Stück = ohne Schrauben. Im Bedarfsfall bitte angeben.



Eisen gehämmert
schwarz durchgerieben

Eisen ungehämmert
altdeutsch / metallfarben

Vollmessing
Vollkupfer

	Art.-Nr.	Preis €		Art.-Nr.	Preis €	Preis €
<p>1210 rechts und links verwendbar zu verwendende Schrauben: 8 St. 3x17 HRK</p>	1210	31,00	<p>0-1210 rechts und links verwendbar</p>	0-1210	31,00	
<p>1211 rechts und links verwendbar zu verwendende Schrauben: 8 St. 3x17 HRK</p>	1211	24,80	<p>0-1211 rechts und links verwendbar</p>	0-1211	24,80	
<p>1212 rechts und links verwendbar zu verwendende Schrauben: 8 St. 3x17 HRK</p>	1212	21,40	<p>0-1212 rechts und links verwendbar</p>	0-1212	21,40	
<p>1213 rechts und links verwendbar zu verwendende Schrauben: 7 St. 3x17 HRK</p>	1213	21,40	<p>0-1213 rechts und links verwendbar</p>	0-1213	21,40	
<p>1215 rechts und links verwendbar zu verwendende Schrauben: 7 St. 3x17 HRK</p>	1215	23,60	<p>0-1215 rechts und links verwendbar</p>	0-1215	23,60	
<p>1216 rechts und links verwendbar zu verwendende Schrauben: 7 St. 3x17 HRK</p>	1216	17,80	<p>0-1216 rechts und links verwendbar</p>	0-1216	17,80	
<p>1217 rechts und links verwendbar zu verwendende Schrauben: 7 St. 3x17 HRK</p>	1217	15,90	<p>0-1217 rechts und links verwendbar</p>	0-1217	15,90	
<p>1218 rechts und links verwendbar zu verwendende Schrauben: 5 St. 3x17 HRK</p>	1218	14,60	<p>0-1218 rechts und links verwendbar</p>	0-1218	14,60	

Möbelbeschläge

Stück = ohne Schrauben. Im Bedarfsfall bitte angeben.



Eisen gehämmt
schwarz durchgerieben

Eisen ungehämmt
altdeutsch / metallfarben

Vollmessing
Vollkupfer
geh. oder ungeh.
poliert oder blank

	Art.-Nr.	Preis €		Art.-Nr.	Preis €	Preis €
<p>Gew. ca. 155 gr.</p>	1220 rechts 1220 links	21,40 21,40	zu verwendende Schrauben: 7 St. 3x17 HRK		0-1220 rechts 0-1220 links	21,40 21,40
<p>Gew. ca. 85 gr.</p>	1221 rechts 1221 links	18,60 18,60	zu verwendende Schrauben: 7 St. 3x17 HRK		0-1221 rechts 0-1221 links	18,60 18,60
<p>Gew. ca. 50 gr.</p>	1222 rechts 1222 links	17,80 17,80	zu verwendende Schrauben: 7 St. 3x17 HRK		0-1222 rechts 0-1222 links	17,80 17,80
<p>Gew. ca. 35 gr.</p>	1223 rechts 1223 links	16,40 16,40	zu verwendende Schrauben: 5 St. 3x17 HRK		0-1223 rechts 0-1223 links	16,40 16,40
<p>Gew. ca. 115 gr.</p>	1225 rechts und links verwendbar	16,40	zu verwendende Schrauben: 5 St. 3x17 HRK		0-1225 rechts und links verwendbar	16,40
<p>Gew. ca. 45 gr.</p>	1226 rechts und links verwendbar	13,10	zu verwendende Schrauben: 5 St. 3x17 HRK		0-1226 rechts und links verwendbar	13,10
<p>Gew. ca. 30 gr.</p>	1227 rechts und links verwendbar	12,40	zu verwendende Schrauben: 5 St. 3x17 HRK		0-1227 rechts und links verwendbar	12,40
<p>Gew. ca. 20 gr.</p>	1228 rechts und links verwendbar	10,80	zu verwendende Schrauben: 3 St. 3x17 HRK		0-1228 rechts und links verwendbar	10,80

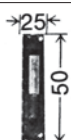

Aufpreise für:

Nebenarbeiten – Möbelbänder

● Kegelbänder der Art.-Nr. 1220 – 1223 auch mit Plattenkloben lieferbar –
Bitte bei Bestellung Aufschlag angeben.

11,40

Möbelbeschläge

Stück = ohne Schrauben. Im Bedarfsfall bitte angeben.



Eisen gehämmert
schwarz durchgerieben

Eisen ungehämmert
altdeutsch / metallfarben

Vollmessing
Vollkupfer
geh. oder ungeh.
poliert oder blank

Eisen gehämmert schwarz durchgerieben		Eisen ungehämmert altdeutsch / metallfarben		Vollmessing Vollkupfer geh. oder ungeh. poliert oder blank	
Art.-Nr.	Preis €	Art.-Nr.	Preis €	Preis €	
<p>links Gew. ca. 100 gr</p>	<p>1230 rechts 1230 links</p> <p>15,00 15,00</p> <p>zu verwendende Schrauben: 4 St. 3x17 HRK</p>	<p>links Gew. ca. 100 gr</p>	<p>0-1230 rechts 0-1230 links</p> <p>15,00 15,00</p>		
<p>rechts Gew. ca. 80 gr</p>	<p>1231 rechts 1231 links</p> <p>15,40 15,40</p> <p>zu verwendende Schrauben: 4 St. 3x17 HRK</p>	<p>rechts Gew. ca. 80 gr</p>	<p>0-1231 rechts 0-1231 links</p> <p>15,40 15,40</p>		
<p>Gew. ca. 40 gr.</p>	<p>1241</p> <p>13,70</p> <p>zu verwendende Schrauben: 4 St. 3x17 HRK</p>	<p>Gew. ca. 40 gr.</p>	<p>0-1241</p> <p>13,70</p>		
<p>Gew. ca. 20 gr</p>	<p>1242</p> <p>13,10</p> <p>zu verwendende Schrauben: 4 St. 3x17 HRK</p>	<p>Gew. ca. 20 gr</p>	<p>0-1242</p> <p>13,10</p>		
<p>Gew. ca. 80 gr</p>	<p>1243</p> <p>13,90</p> <p>zu verwendende Schrauben: 2 St. 3x17 HRK</p>	<p>Gew. ca. 80 gr</p>	<p>0-1243</p> <p>13,90</p>		
<p>Gew. ca. 45 gr.</p>	<p>1243/1</p> <p>9,10</p> <p>mit Gewinde M5</p>	<p>Gew. ca. 45 gr.</p>	<p>0-1243/1</p> <p>9,10</p>		
<p>Gew. ca. 55 gr.</p>	<p>1243/2</p> <p>9,90</p> <p>mit Gewinde M5</p>	<p>Gew. ca. 55 gr.</p>	<p>0-1243/2</p> <p>9,90</p>		
<p>Gew. ca. 60 gr.</p>	<p>1244</p> <p>27,00</p> <p>mit Holzgewinde 4x17</p>	<p>Gew. ca. 60 gr.</p>	<p>0-1244</p> <p>27,00</p>		

Möbelbeschläge / Truhengriffe

Stück = ohne Schrauben. Im Bedarfsfall bitte angeben.



Eisen gehämmt
schwarz durchgerieben

Eisen ungehämmt
altdeutsch / metallfarben

Vollmessing
Vollkupfer
geh. oder ungeh.
poliert oder blank

	Art.-Nr.	Preis €		Art.-Nr.	Preis €	Preis €
<p>Gew ca 70 gr</p>	1245	18,40		0-1245	18,40	
zu verwendende Schrauben: 4 St. 3x17 HRK						
<p>Gew ca 60 gr.</p>	1246	17,90		0-1246	17,90	
zu verwendende Schrauben: 4 St. 3x17 HRK						
<p>Gew ca 45 gr</p>	1247	16,80		0-1247	16,80	
zu verwendende Schrauben: 4 St. 3x17 HRK						
<p>Gew ca 80 gr</p>	1248	31,30		0-1248	31,30	
zu verwendende Schrauben: 8 St. 3x17 HRK						
<p>Gew. ca 50 gr</p>	1249	28,90		0-1249	28,90	
zu verwendende Schrauben: 8 St. 3x17 HRK						
<p>Gew ca 35 gr</p>	1250	10,60		0-1250	10,60	
zu verwendende Schrauben: 2 St. 3x17 HRK						
<p>Gew ca 50 gr</p>	1251	17,90		0-1251	17,90	
zu verwendende Schrauben: 2 St. 3x17 HRK						
<p>Gew ca 520 gr</p>	1252	56,20		0-1252	56,20	
mit durchgehenden Gewindestangen M5						
<p>Gew ca 515 gr</p>	1253	74,30		0-1253	74,30	
mit durchgehenden Gewindestangen M5						

Seilhalter

für Seil 40 mm Ø

Stück = ohne Schrauben. Im Bedarfsfall bitte angeben.



Eisen gehämmert
schwarz durchgerieben

Eisen ungehämmert
altdeutsch / metallfarben

Vollmessing
Vollkupfer
geh. oder ungeh.
poliert oder blank

	Art.-Nr.	Preis €		Art.-Nr.	Preis €	Preis €
<p>Gew ca 420 gr</p>	1277	42,40		0-1277	42,40	
<p>Ausladung 80 zu verwendende Schrauben: 3 St. 5x30 HRK</p>			<p>Ausladung 80</p>			
<p>Gew ca 295 gr</p>	1278	38,90		0-1278	38,90	
<p>Ausladung 80 zu verwendende Schrauben: 3 St. 5x30 HRK</p>			<p>Ausladung 80</p>			
<p>Gew ca 335 gr</p>	1279 rechts oder links	35,40		0-1279 rechts oder links	35,40	
<p>Ausladung 80 zu verwendende Schrauben: 3 St. 5x30 HRK</p>			<p>Ausladung 80</p>			
<p>Gew ca 220 gr</p>	1280	32,80		0-1280	32,80	
<p>Ausladung 80 zu verwendende Schrauben: 3 St. 5x30 HRK</p>			<p>Ausladung 80</p>			
<p>Gew ca 320 gr</p>	1281	40,30		0-1281	40,30	
<p>Ausladung 90 zu verwendende Schrauben: 3 St. 5x30 HRK</p>			<p>Ausladung 90</p>			
<p>Gew ca 330 gr</p>	1282 fest verbunden	41,80		0-1282 fest verbunden	41,80	
<p>Ausladung 120 zu verwendende Schrauben: 3 St. 5x30 HRK</p>			<p>Ausladung 120</p>			
<p>Gew ca 330 gr</p>	1283 lose zum Aushängen	41,80		0-1283 lose zum Aushängen	41,80	
<p>Ausladung 120 zu verwendende Schrauben: 3 St. 5x30 HRK</p>			<p>Ausladung 120</p>			

Nebearbeiten – Seilhalter

Auch in anderen Abmessungen und Seilstärken lieferbar – Preise auf Anfrage –
Auch als Handlaufstützen mit Platte nach Angabe lieferbar – Preis auf Anfrage –

Barbrettstützen

Stück = ohne Schrauben. Im Bedarfsfall bitte angeben.



Eisen gehämmert
schwarz durchgerieben

Eisen ungehämmert
altdeutsch / metallfarben

Vollmessing
Vollkupfer
geh. oder ungeh.
poliert oder blank

Art.-Nr.

Preis €

Art.-Nr.

Preis €

Preis €

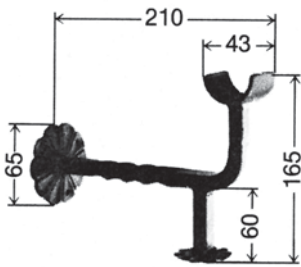

Gew ca. 750 gr

1284

51,30

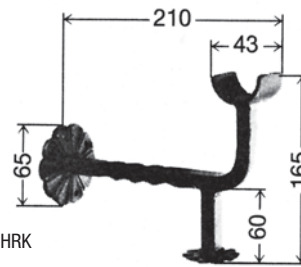

0-1284

51,30

zu verwendende Schrauben: 3 St. 5x30 HRK

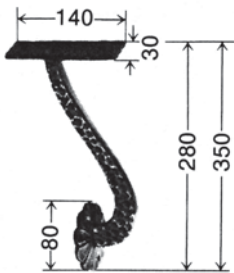

Gew ca. 720/990 gr

1285

Höhe 280 mm

36,20

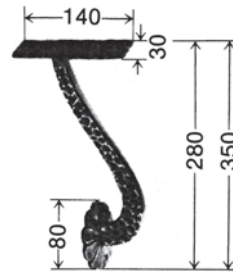

0-1285

Höhe 280 mm

36,20

1286

Höhe 350 mm

40,30

zu verwendende Schrauben: 3 St. 5x30 HRK

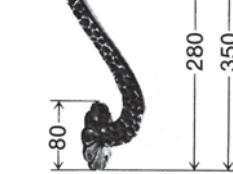

0-1286

Höhe 350 mm

40,30

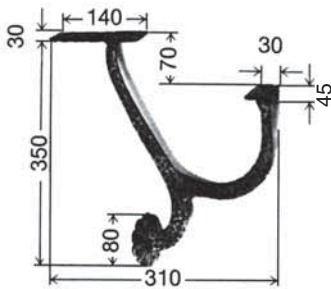

Gew ca. 1320 gr

1287

48,00

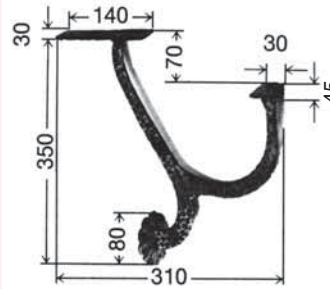

0-1287

48,00

zu verwendende Schrauben: 3 St. 5x30 HRK

Nebenarbeiten – Barbrettstützen

Auch in anderen Abmessungen und Ausführungen lieferbar – Preise auf Anfrage –

Ablagehalter

Stück = ohne Schrauben. Im Bedarfsfall bitte angeben.



Eisen gehämmert

Eisen ungehämmert altdeutsch / metallfarben

Vollmessing
Vollkupfer
geh. oder ungeh.
poliert oder blank

Art.-Nr.

Preis €

Art.-Nr.

Preis €

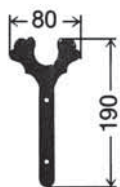

1290

12,40

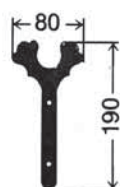

0-1290

12,40

zu verwendende Schrauben: 3 St. 4x30 HRK

Gew. ca. 120 gr.



1291

14,70



0-1291

14,70

zu verwendende Schrauben: 4 St. 4x30 HRK

Gew. ca. 160 gr.

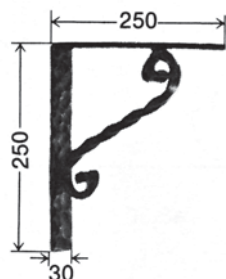

1295

33,30

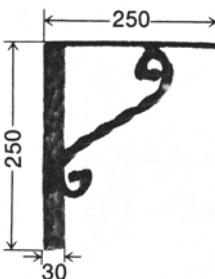

0-1295

33,30

zu verwendende Schrauben: 4 St. 5x30 HRK

Gew. ca. 950 gr.

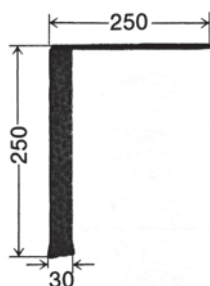

1295/1

21,00

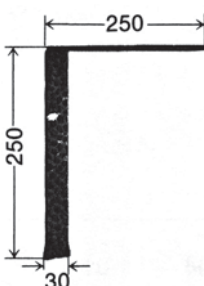

0-1295/1

21,00

zu verwendende Schrauben: 4 St. 5x30 HRK

Gew. ca. 690 gr.

Nebenarbeiten – Ablagehalter

Auch in anderen Abmessungen und Ausführungen lieferbar – Preise auf Anfrage –

Fußabkratzer / Zierteile



Eisen
schwarz durchgerieben

Eisen ungehämert
altdeutsch / metallfarben

Vollmessing
Vollkupfer
geh. oder ungeh.
poliert oder blank

Art.-Nr.

Preis €

Art.-Nr.

Preis €

Preis €



1301

71,00



0-1301

71,00

Gew ca 2100 gr

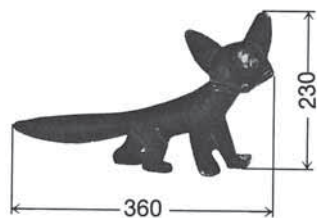

1302

71,00

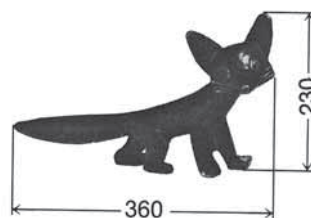

0-1302

71,00

Gew ca. 2200 gr

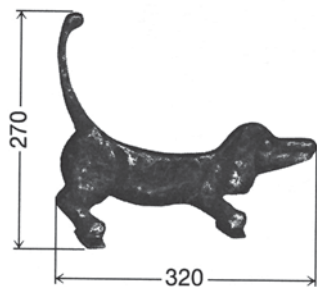

1303

59,00

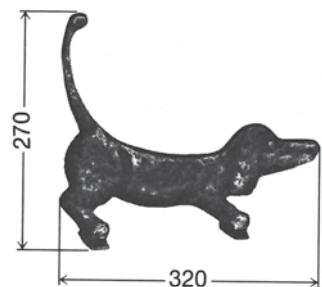

0-1303

59,00

Gew ca. 2500 gr

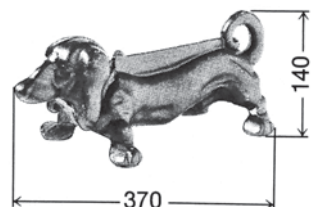

1304

99,00

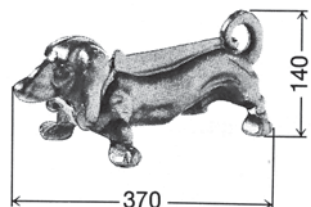

0-1304

99,00

Gew ca 4000 gr

Fußabkratzer / Zierteile



Eisen
schwarz durchgerieben

Eisen ungehämmt
altdeutsch / metallfarben

Vollmessing
Vollkupfer
geh. oder ungeh.
poliert oder blank

Art.-Nr.

Preis €

Art.-Nr.

Preis €

Preis €

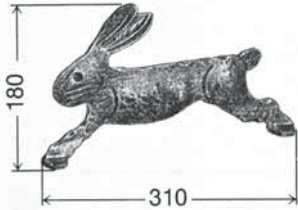

1305

59,00

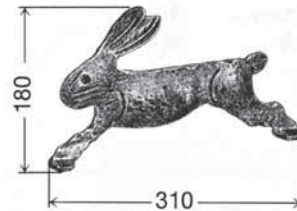

0-1305

59,00

Gew ca 950 gr

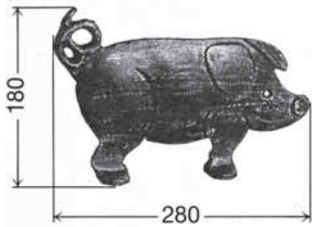

1306

59,00

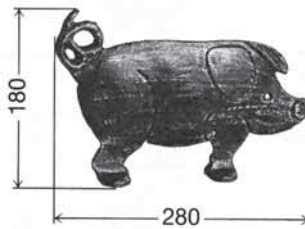

0-1306

59,00

Gew ca 1400 gr

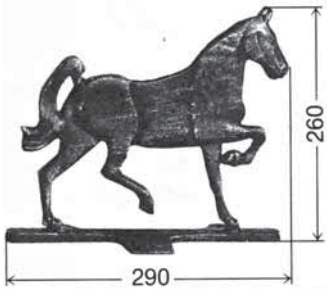

1307

104,00

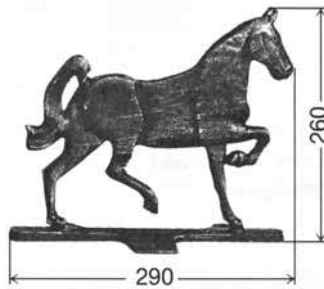

0-1307

104,00

Gew ca 2600 gr



1308

99,00

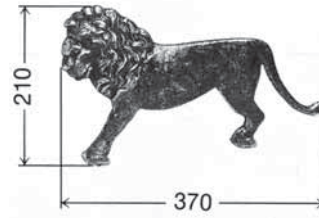

0-1308

99,00

Gew ca 2200 gr

Handläufe / Schrauben

für gehämmertes, altdeutsches oder rustikales Programm

Bitte bei Bestellung die gewünschte Ausführung und Einfärbung mitteilen.



Eisen gehämmert
schwarz durchgerieben

Eisen ungehämmert
altdeutsch / metallfarben

Vollmessing
Vollkupfer
geh. oder ungeh.
poliert oder blank









	Art.-Nr.	Preis €	Art.-Nr.	Preis €	Preis €
	1010 pro Mtr. Eisen roh	13,10			
	1011 pro Mtr. Eisen roh	26,00			
	1012 pro Mtr. Eisen roh	26,00			
	1013 pro Mtr. Eisen roh	26,00			
Schrauben					
	Maschinenschraube abgehämmert oder ungehämmert DIN 601				
	6 x 70	1,85			
	8 x 70	1,95			
	Gewindestifte DIN 976				
	M 4x50/60/70	0,90			
	M 5x50/60/70	0,90			
	M 6x50/60/70	1,00			
	M 8x50/60/70	1,20			
	Hülsen				
	M 4	0,45			0,90
	M 5	0,45			0,90
	M 6	0,45			0,90
	M 8	0,90			1,80
	Hutmuttern DIN 1587				
	M 4	1,20			
	M 5	1,40			
	M 6	1,60			
	M 8	1,80			

Schrauben

für gehämmertes, altdeutsches oder rustikales Programm

Bitte bei Bestellung die gewünschte Ausführung und Einfärbung mitteilen.



	Art.-Nr.	Eisen	Messing	Art.-Nr.	Eisen	Messing	
		Preis €	Kupfer Preis €		Preis €	Kupfer Preis €	
	Halbrundkopf-Holzschraube = HRK DIN 96						
	3 x 17	0,20	0,35	5 x 30	0,40		
	4 x 17	0,20	0,35	5 x 40	0,45		
	4 x 20	0,20	0,35	6 x 25	0,45		
	4 x 30	0,25	0,50	6 x 30	0,50		
	5 x 20	0,30	0,60	6 x 35	0,50		
	5 x 25	0,30	0,60	6 x 40	0,55		
	Halbrundkopf-Holzschrauben gehämmert						
	3 x 20	0,25		4 x 20	0,25		
				5 x 20	0,30		
	Linsenkopf-Holzschraube = LSK DIN 95						
	4 x 20	0,25	0,50	5 x 35	0,40	0,70	
	4 x 30	0,30	0,60	5 x 40	0,45	0,80	
	5 x 30	0,35	0,60	6 x 30	0,45	0,90	
	Senkkopf-Holzschraube = SK DIN 97						
	4 x 20	0,25		5 x 35	0,40		
	4 x 30	0,30		6 x 30	0,45		
	Linsenkopf-Eisenschraube = M LSK DIN 964						
	M 4 x 20	0,25		M 5 x 30	0,35	0,60	
	M 4 x 40	0,30		M 5 x 35	0,40	0,70	
	M 4 x 45	0,40		M 5 x 40	0,45	0,80	
	M 5 x 20	0,45		M 5 x 50	0,50	0,90	
	Senkkopf-Eisenschraube = M SK DIN 965						
	M 5 x 35	0,30					
	M 5 x 40	0,40					
	Schloßschraube abgehämmert oder ungehämmert DIN 603						
	5 x 30	1,70		6 x 70	2,00		
	6 x 50	1,85		8 x 70	2,10		
	Schlüsselschraube abgehämmert oder ungehämmert DIN 571						
	5 x 20	1,45		6 x 35	1,70		
	5 x 30	1,55		6 x 70	1,75		
	6 x 20	1,55		8 x 70	1,85		
	6 x 30	1,65					

- Die HRK Schrauben 4 x 17 und 4 x 20 werden in VA geliefert.
- Schrauben auch in anderen Abmessungen lieferbar – Preis auf Anfrage –
- Bei stückweiser Bestellung die benötigten Schrauben bitte angeben! Im Paarpreis sind die angegebenen Schrauben enthalten. Die zu verwendenden Schrauben sind jeweils bei den einzelnen Artikeln mit angegeben.

Notizen

Notizen

Notizen



gehämmert
schwarz durchgerieben
eingefärbt



ungehämmert
poliert ohne Lack

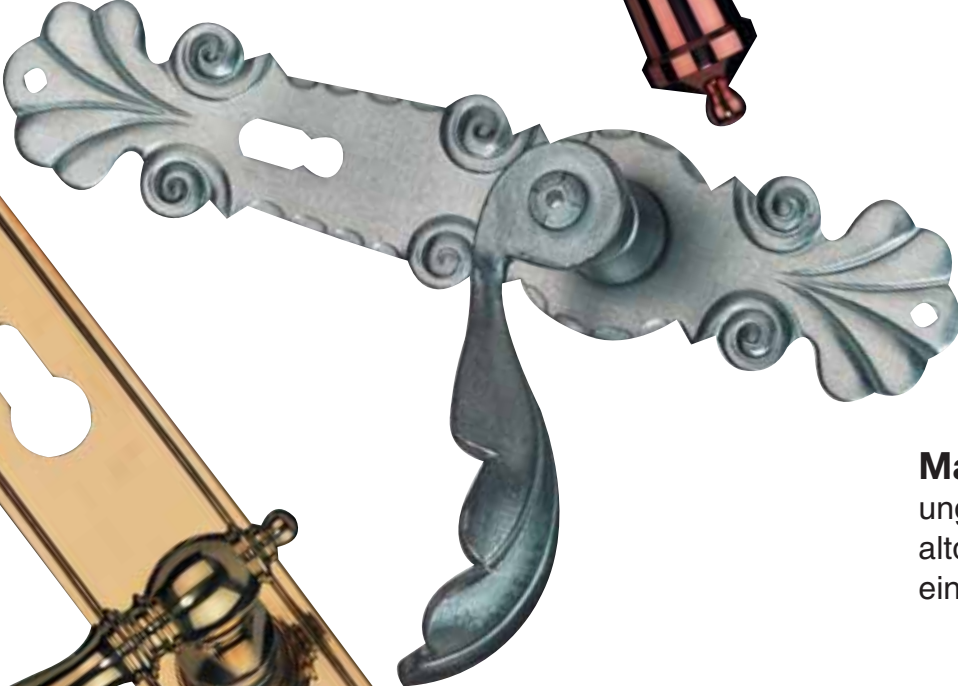

Material Eisen
ungehämmert
altdeutsch/metallfarben
eingefärbt

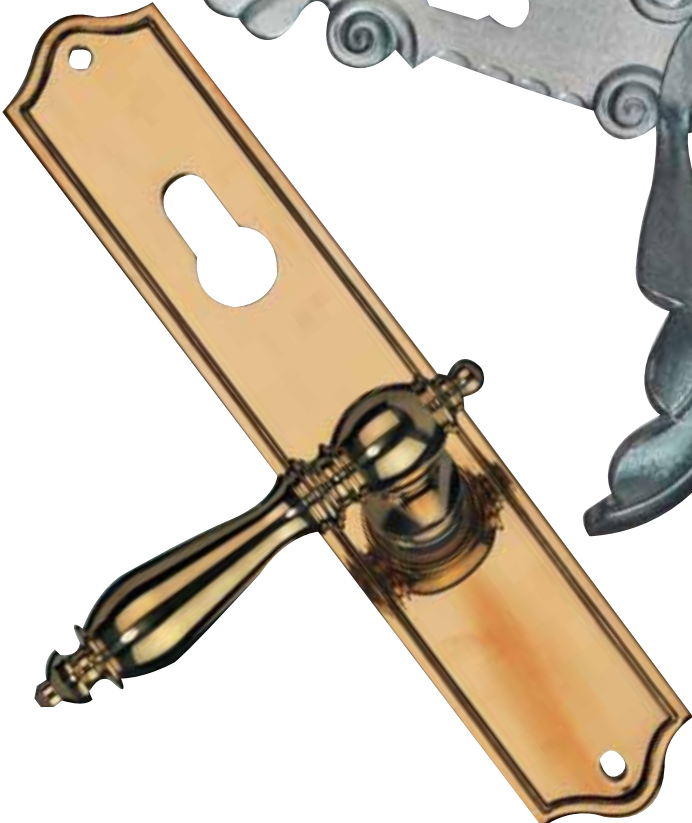

Material Vollmessing
ungehämmert
poliert ohne Lack



SOMMERER-Beschläge
Waltraud Sommerer e. K.
Kunstschmiedearbeiten

Johann-Feilner-Str. 9 · 95511 Mistelbach

Tel. 0 92 01/10 52 · Telefax 0 92 01/6 02

verkauf@sommerer-beschlaege.de

www.sommerer-beschlaege.de

– Verkauf nur über den Fachhandel –